

This Owner's Manual is provided and hosted by [Appliance Factory Parts](#).



ROYAL SOVEREIGN ARP-910 Owner's Manual

[Shop genuine replacement parts for ROYAL
SOVEREIGN ARP-910](#)



[Find Your ROYAL SOVEREIGN Grill Parts - Select From 1 Models](#)

----- Manual continues below -----

Portable Air Conditioner



ARP-908
ARP-910

Thank you for purchasing the Royal Sovereign Portable Air Conditioner, ARP-908 / ARP-910. This manual will provide you with safety information, instructions for optimal use, and proper care and maintenance for your product. Please read this manual carefully before operating.

CONTENTS

SAFETY INSTRUCTIONS.....	3-4
PRODUCT VIEW.....	5
INSTALLATION.....	6-7
PRODUCT OPERATION.....	8-11
MACHINE MAINTENANCE.....	12-13
TROUBLESHOOTING.....	14
SPECIFICATIONS.....	15
WARRANTY.....	16

SAFETY INSTRUCTIONS

When using this appliance follow these safety precautions to reduce risk of fire, electric shock, or injury.

WARNING

Electrical Safety

1. For your safety, this appliance should be properly grounded on a level surface indoors.
2. The appliance should be placed near an electrical outlet so that the outlet is easily accessible.
3. Make sure the voltage meets the appliance's electricity requirements (115-120V/60Hz).
4. Do not connect this machine to an outlet having the electrical ratings below or above this machine.
5. In case of any abnormality, be sure to turn off the machine, disconnect the plug, and contact Royal Sovereign Customer Service.
6. Do not operate if the electrical plug or power cord is damaged. If damaged, call Royal Sovereign Customer Service for repair/replacement.
7. Do not under any circumstances alter the electric plug.
8. Do not place heavy items on the plug or cord.
9. Do not plug this cord into a loose electrical outlet.
10. Only plug the appliance into a properly installed, grounded 3 prong outlet.
11. If the electrical outlet you intend to use is not adequately grounded or protected by a time delay fuse or circuit breaker, you should have a qualified electrician install the proper outlet.
12. Do not share the electrical socket with other appliances.
13. Do not use an adapter plug or extension cord with this appliance.
14. Never attempt to turn off this machine by disconnecting the plug.
15. When plugging or unplugging, keep your hands dry.
16. Always grasp the plug when plugging or unplugging the appliance. Never unplug by pulling on the cord.
17. Do not pull on the power cord while moving the unit.
18. This unit uses a plug with a built-in fuse. Conduct a Power Plug Check (see Operation page 8) before use to confirm normal operation.
19. Turn the unit off and unplug when; cleaning the air conditioner, removing the filters, or not using the air conditioner for an extended time period.

Read & Fully Understand This Owner's Manual Before Using This Machine.

SAFETY INSTRUCTIONS

When using this appliance follow these safety precautions to reduce risk of fire, electric shock, or injury.

WARNING

Operational Safety

1. Install the air conditioner according to the installation instructions supplied (Installation pages 6-7).
2. Do not block air outlets or intake with obstacles.
3. Do not insert any objects into the air conditioner.
4. Do not place heavy items or sit on the unit.
5. Do not place flammable or chemical substances near the unit.
6. Do not place this machine near heating appliances.
7. Do not splash or pour water on the housing or control panel.
8. To prevent the water from freezing, do not use this machine and the drain hose at a temperature below 41°F (5°C).
9. Make sure the rubber drain plugs are securely plugged into the drain ports on the back of the unit to prevent water leaks.
10. Drain the unit before moving the air conditioner or storing the unit.
11. Do not operate the unit with the back cover removed.
12. Do not use this machine outside.
13. Do not modify any part of this product.
14. Do not operate this appliance for any other purpose other than its intended use.
15. This appliance is not designed for use by young children. Young children should be supervised to ensure that they do not play with or climb on the unit.

Read & Fully Understand This Owner's Manual Before Using This Machine.

PRODUCT VIEW

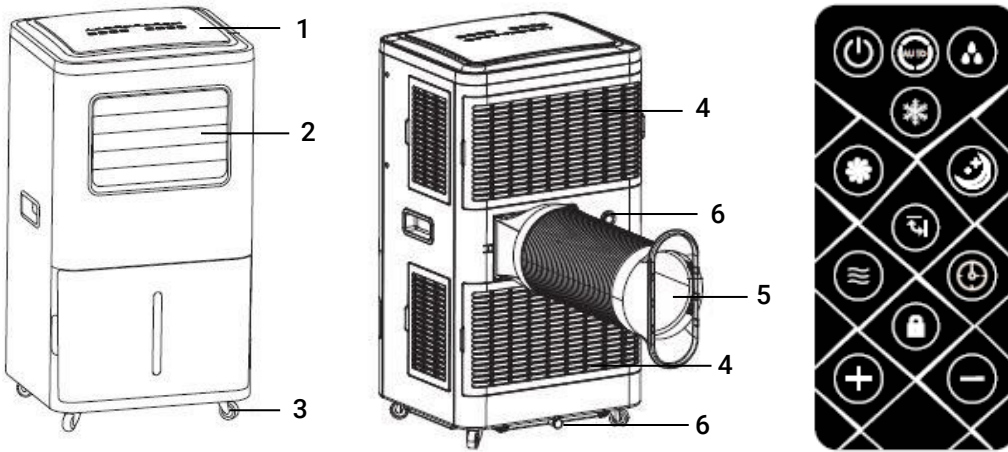

1. Display panel
2. Air outlet
3. Caster wheels
4. Air filters
5. Exhaust duct (with connectors attached)
6. Drainage ports

	POWER		TIMER
	AUTO		SPEED
	COOL		+
	FAN		-
	SLEEP		
	CHILD LOCK		
	DEHUMIDIFY		
	SWING		

INSTALLATION

Accessories Included

1. Window seal plate
2. Exhaust duct connectors (2)
3. Exhaust duct
4. Remote control
5. Drainage hose
6. Instruction manual

NOTE: To prevent damage after moving, unpack your new portable air conditioner and let the machine stand upright for a minimum of **2 hours** before operating.

Part 1: Placement

- Place the air conditioner on a flat surface and near a power supply outlet at least 8 in. (20 cm.) away from any wall or object that could block the airflow (See below).
- Socket wiring should be in accordance with the local electric safety requirements.

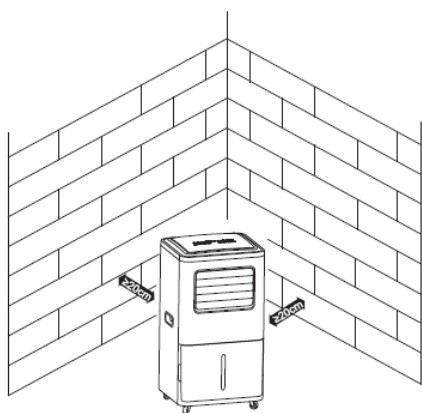

INSTALLATION

Part 2: Exhaust Hose Installation

- The two exhaust duct connectors tighten on the ends of the exhaust duct (See Fig. 1).
- Slide the square side of the exhaust duct connector into the opening at back of the air conditioner (See Fig. 2 and Fig. 3).
- The exhaust hose can extend up to approximately 59 in. (150 cm.).

Part 3: Window Seal Plate Installation

- The window seal plate can be installed horizontally or vertically. The window seal plate can fit in windows with a minimum width of 23.5 in (60 cm.) and a maximum width of 59 in. (150 cm.).
- Open the window and place the window seal plate on the inside edge of the window.
- Adjust the window seal plate to the width of the window. Once secure, close the window.
- Connect the oval side of the exhaust duct connector to the window seal plate.

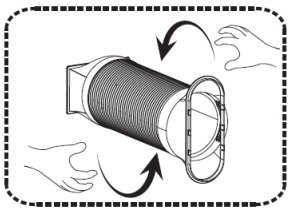

Figure 1

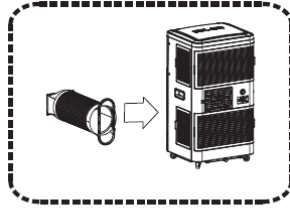

Figure 2

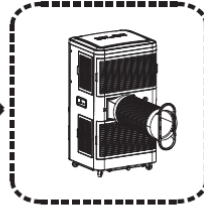
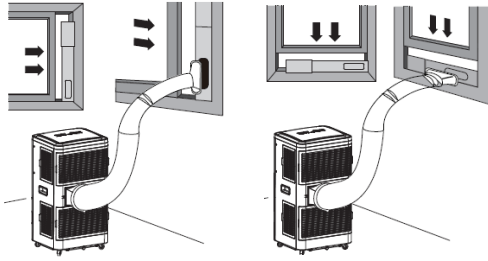

Figure 3



PRODUCT OPERATION

BEFORE PLUGGING IN THE UNIT TO A POWER SOURCE:

1. Let the appliance stand upright for a minimum of **2 hours**. This will reduce the chance of malfunction in the cooling system.
2. Check to make sure the rubber drain plugs are securely plugged into the drain ports on the back of the unit to prevent water leaks.
3. Check to make sure the exhaust hose has been installed properly (See Installation page 7).
4. Check to make sure that the air conditioner has been properly vented out the window (See Installation page 7).

Conduct a Power Plug Check:

1. Press the RESET button on the power cord.
2. Plug the cord into an electrical outlet.
3. Press the TEST button on the power cord. The RESET button should pop up.
4. Press the RESET button for use.
5. Do not use the air conditioner if the test fails. The green light on the power cord will turn on if the plug is working properly.

Note: IF YOU TURN THE AIR CONDITIONER OFF AND IMMEDIATELY RESTART IT, ALLOW 3 MINUTES FOR THE COMPRESSOR TO RESTART COOLING. IN THE EVENT OF A POWER FAILURE, WAIT 3 MINUTES BEFORE RESTARTING THE UNIT.

ATTENTION: THE UNIT FOR THE UNITED STATES IS SET TO FAHRENEHIT. THE UNIT FOR CANADA IS SET TO CELSIUS.

PRODUCT OPERATION









Remote Control

- All functions can be accessed from the remote control. A CR2025 battery is required for operation. Battery is included.

Child Lock Function:

- This button is on the remote control only. When pressed, this function locks the air conditioner into the mode it is currently in. When in lock mode you cannot change modes from the display or remote control until it is unlocked. Unlock by pressing the lock button again.

Touchscreen Control Panel

Icon	Description
	Press this icon to turn the machine on and off.
	Press this icon to switch between operating modes: fan, sleep, auto, and cool.
	Press this icon to lower the set temperature or 24-hour timer.
	Press this icon to raise the set temperature or 24-hour timer. Long press this key for 5 seconds to show the current room temperature.
	Press this icon to set the wind speed of the machine. First press sets high speed, second press sets low speed.
	Press this icon to operate the timer. When the machine is on, use the timer to set time-off. When the machine is off, use the timer to set the time-on.
	Press this icon to turn on the dehumidification mode.
	Press this icon (swing) to turn on vertical oscillating air vent.

PRODUCT OPERATION

Boot State:

- When you select a mode, the machine will enter boot state. The indicator light of the mode selected will blink for a few seconds to allow the machine to process the selection. Once the machine has processed the change, the indicator light will turn solid and the new mode will begin.

Fan Operation:

- Press the mode icon to switch to fan mode. The machine will enter boot state, the indicator light will blink for a few seconds and turn solid when confirmed.
- In fan mode, only the upper blower is on, while the compressor is off.
- Press the wind speed icon to switch between high and low wind speeds.

Sleep Mode:

- Press the mode icon to switch to sleep mode. The machine will enter boot state, the indicator light will blink for a few seconds and turn solid when confirmed.
- Sleep mode is only valid when the air conditioner is in automatic mode or cooling mode.
- In sleep mode the fan runs at low speed.
- If sleep mode is selected while in cooling mode, the set temperature will increase by 1°F after every 1 hour passed.

Auto Mode:

- Press the mode icon to switch to automatic mode. The machine will enter boot state, the indicator light will blink for a few seconds and turn solid when confirmed.
- When the machine is powered on for the first time or if the machine has been off for more than 30 minutes, the machine enters automatic mode by default.
- In auto mode the machine will automatically set to the following:
 - If room temperature is > 75°F (24°C) machine will enter cooling operation
 - If room temperature is > 72°F (22°C) and < 75°F (24°C) machine will enter fan operation
 - If room temperature is < 72°F (22°C) machine will enter single cold type ventilation
- Once in automatic mode, the room temperature will change, while the set operation will remain the same. The set operation will not change until automatic mode is switched to another mode or turned off.

PRODUCT OPERATION

Cooling Operation:

- Press the mode icon to switch to cooling mode. The machine will enter boot state, the indicator light will blink for a few seconds and turn solid when confirmed.
- Press the increase or decrease icons to set the desired temperature. The temperature range is from 59-88°F (15-31°C). The digital display will show the current set temperature.
- Once the room has reached the desired temperature, the machine will turn off the compressor and run in fan operation.
- Press the wind speed icon to switch between high and low wind speeds.
- For optimal operation, shorten the length of the air duct and keep from direct sunlight.

Oscillating Air Vent:

- Press the swing icon. The machine will enter boot state, the indicator light will blink for a few seconds and turn solid when confirmed.
- In this mode, the air vent louvers will automatically swing up and down.
- Press the swing icon again. The indicator light will turn off when selected and the louvers will stop swinging.

Dehumidify Mode:

- Press the dehumidification icon. The machine will enter boot state, the indicator light will blink for a few seconds and turn solid when confirmed.
- In the dehumidify mode, the fan runs at low speed and the temperature is not adjustable.
- Do not use dehumidify mode when the temperature is lower than 59°F (15°C).

Timer:

- When the air conditioner is on, press the timer icon and select a desired off (shutdown) time through the increase and decrease icons (+ / -). The off timer can be set for any time from 0 to 24 hours. Press the timer icon again to show the preset shutdown time on the control panel display.
- When the air conditioner is off, press the timer icon and select a desired on (startup) time through the increase and decrease icons (+ / -). The on timer can be set for any time from 0 to 24 hours. The control panel display will show the time remaining until startup.
- Once the desired time is selected, wait 3 seconds and the air conditioner will automatically accept the setting.

MACHINE MAINTENANCE

WARNING: Before maintenance, turn the power switch off and disconnect the power cord from the wall.

Drainage

The internal water tank in the air conditioner has a water level safety switch. When the water level reaches or exceeds an anticipated height, the buzzer alarm will ring 6 consecutive times, each time interval of 1 second. The machine will then enter E4 water full protection mode and be shown on the display. In E4 mode the machine will stop the refrigeration and the compressor. In order for the machine to resume operation it must be drained.

To drain manually:

1. Turn off the power to the unit and unplug.
2. Place a water tray under the drainage port at the bottom of the unit to collect water.
3. Remove the rubber drainage plug.
4. Replace the plug, when drainage water stops flowing.

For continuous drainage into a floor drain:

1. Turn off the power to the unit and unplug.
2. Remove the rubber drainage plug from the drainage port at the top of the unit.
3. Attach the drainage hose to the drainage port. Drainage hose is approximately 40 in.(101 cm.).
4. Place other end of drainage hose into a floor drain.
5. Replace the rubber drainage plug after operation to prevent leaks.

Cleaning the unit

1. Turn off the power to the unit and unplug.
2. Wipe down unit with a soft, dry, or damp cloth. A mild detergent can be used.
3. Never use a volatile substance such as gasoline or abrasive cleaners.
4. Do not splash water onto the unit.

MACHINE MAINTENANCE

WARNING: Before maintenance, turn the power switch off and disconnect the power cord from the wall.

If the unit will not be used for a long time:

- Drain the air conditioner manually using the drainage port (See Drainage page 12).
- Remove the battery from the remote control before storage.
- Clean the air filters.
- Cover it with plastic or return it to the original carton.

Cleaning the air filters

The filters should be cleaned about every 2 weeks to maintain proper airflow.

- Grasp the formed handle of the filter and pull it up, removing it from the evaporator.
- Use a brush attachment with a vacuum cleaner to clean the air filters.

NOTE: Failure to keep the air filters clean will result in poor circulation. DO NOT operate the machine without the filters.

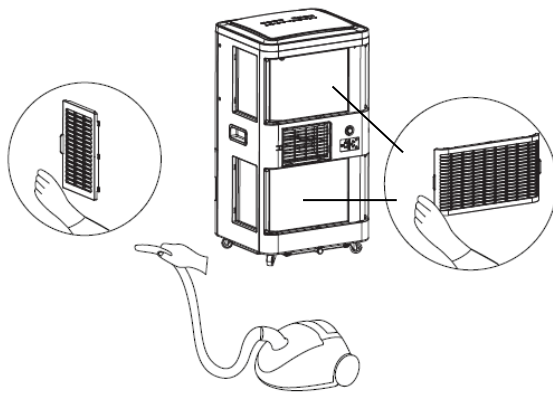

TROUBLESHOOTING

In case of problems, first turn off the air conditioner and disconnect from the source of electricity.

Symptom	Solutions
The machine is not running or only running on the fan mode	<ul style="list-style-type: none">• Reset the power plug. Wait 3 minutes and try to run the unit again.• Securely confirm that the unit is plugged in.• Make sure the appliance voltage meets the electricity requirements.• Check to see if the water indicator light is on. If full, drain the water tank (See Drainage page 12).• Check to see if the 24-hour timer is set to off.
Not cool enough	<ul style="list-style-type: none">• Make sure all windows and doors in the room are closed.• Connect the exhaust air hose tightly and make sure that it can function properly. Keep it as short and free of curves as possible to avoid bottlenecks.• Make sure all air inlets and outlets are not blocked. If they are, clear the obstruction.• Remove all heat sources from inside the room.• Decrease the set temperature.• The air filter may be blocked by dust, so clean the air filter.
Machine is noisy or vibrating during operation	<ul style="list-style-type: none">• Place the unit on a flat, level surface.• Make sure that the unit is not touching any other objects.
Machine often starts or stops	<ul style="list-style-type: none">• Make sure that you are using the correct supply voltage from a suitable power source.• Correct the placement of the exhaust hose
E2 Code	<ul style="list-style-type: none">• Room temperature sensor is abnormal. Contact for repair.
E3 Code	<ul style="list-style-type: none">• Indoor and outdoor sensor is abnormal. Contact for repair.
E4 Code	<ul style="list-style-type: none">• Full of water. Empty tank.

NOTE: For all replacements and repairs that need to be made, contact Royal Sovereign Customer Service at +1) 800-397-1025

SPECIFICATIONS

MODEL	ARP-908	ARP-910
Cooling Capacity	8,000 BTU ASHRAE 4,000 BTU DOE	10,000 BTU ASHRAE 5,000 BTU DOE
Room Size (Sq. ft.)	Up to 300	Up to 350
Voltage / Frequency	115-120V / 60 Hz	115-120V / 60 Hz
Standard Cooling Input Power	1180W ASHRAE 950W DOE	1220W ASHRAE 1012W DOE
Rated Cooling Current	8.5 A	9.6 A
Operating Sound Level	≤ 54 dB	≤ 54 dB
Dehumidifier Capacity	43.1 Pints (20.4 L) per Day	43.1 Pints (20.4 L) per Day
Air Flow Volume	270 m3h	270 m3h
Fan Speeds	2	2
Fan Speed Level	Low: 800 rpm High: 1200 rpm	Low: 800 rpm High: 1200 rpm
Refrigerant	R410A	R410A
Temperature Setting	59-88 °F (15-31 °C)	59-88 °F (15-31 °C)
Certification	cETLus	cETLus
Unit Dimensions (W x D x H)	14.37"W x 12.4"D x 26.18"H 365 mm x 315 mm x 665 mm	14.37"W x 12.4"D x 26.18"H 365 mm x 315 mm x 665 mm
Unit Weight	46.3 lbs. / 21 kgs.	46.3 lbs. / 21 kgs.

ONE YEAR LIMITED WARRANTY

Royal Sovereign International, Inc. warrants this product to be free from defects in material and workmanship to the original purchaser only as outlined below.

Parts: Replacement of defective parts for 1 year from the date of customer purchase.

Compressor: 3-year warranty from the date of customer purchase. Royal Sovereign will supply a replacement compressor (parts only), free of charge.

Labor: 1 year from the date of end user purchase.

This warranty only covers products that are properly installed, properly maintained, and properly operated in accordance with the instructions provided. This limited warranty does not cover any failures or operating difficulties due to normal wear and tear, accident, abuse, misuse, alteration, misapplication, improper installation, or improper maintenance and service by you or any third party.

Returned product will not be accepted without a Return Authorization number. To request a Return Authorization number, please visit us at www.royalsovereign.com. All transportation costs for the return of damaged product or parts will be the responsibility of the purchaser. Return defective product, in original packaging, to the address below.

Royal Sovereign International, Inc. requires reasonable proof of your date of purchase from an authorized retailer or distributor. Therefore, you should keep your receipt, invoice, or canceled check from the original purchase. The limited warranty shall be limited to the repair or replacement of parts which prove defective under normal use and service within the warranty period.

Royal Sovereign International, Inc. (and its affiliated companies) SHALL HAVE NO LIABILITY WHATSOEVER TO PURCHASER OR ANY THIRD PARTY FOR ANY SPECIAL, INDIRECT, PUNITIVE, INCIDENTAL, OR CONSEQUENTIAL DAMAGES. Some states do not allow the exclusion or limitation of incidental or consequential damages so the above exclusion and limitations may not apply to you.

ROYAL SOVEREIGN INTERNATIONAL, INC.
2 Volvo Dr., Rockleigh, NJ 07647 USA
TEL: +1) 800-397-1025
Email: info@royalsovereign.com

RS INTERNATIONAL CANADA INC.
191 Superior Blvd, Mississauga Ontario L5T 2L6 CANADA
TEL : +1) 905-461-1095 TF # : +1) 866-961-6673
FAX : +1) 905-461-1096
www.royalsovereign.ca

For product support and warranty questions, please visit us at
www.royalsovereign.com/customer-support.html

Climatiseur portable



ARP-908
ARP-910

Merci d'avoir acheté le climatiseur portable, ARP 908 / ARP 910 de Royal Sovereign. Ce guide d'utilisation vous fournira des informations sur la sécurité, des instructions pour une utilisation optimale, ainsi que pour un entretien et une maintenance appropriés de votre produit. Veuillez lire attentivement ce guide avant d'utiliser le produit.

CONTENU

INSTRUCTIONS DE SÉCURITÉ.....	19-20
SURVOL DU PRODUIT.....	21
INSTALLATION.....	22-23
FONCTIONNEMENT DU PRODUIT.....	24-27
ENTRETIEN DE L'APPAREIL.....	28-29
DÉPANNAGE.....	30
SPÉCIFICATIONS.....	31
GARANTIE.....	32

INSTRUCTIONS DE SÉCURITÉ

Lorsque vous utilisez cet appareil, suivez ces précautions de sécurité pour réduire les risques d'incendie, d'électrocution ou de blessure.

AVERTISSEMENT

Sécurité électrique

1. Pour votre sécurité, cet appareil doit être correctement mis à la terre sur une surface plane à l'intérieur.
2. L'appareil doit être placé près d'une prise électrique de manière à ce que celle-ci soit facilement accessible.
3. Assurez-vous que la tension est conforme aux exigences électriques de l'appareil (115-120V/60Hz).
4. Ne branchez pas cet appareil sur une prise de courant dont la puissance électrique est inférieure ou supérieure à celle de cet appareil.
5. En cas d'anomalie, assurez-vous d'éteindre l'appareil, de débrancher la fiche et de contacter Service clientèle de Royal Sovereign.
6. Ne pas utiliser si la prise électrique ou le cordon d'alimentation est endommagé. S'il est endommagé, appelez le Royal Sovereign Service clientèle pour la réparation/remplacement.
7. Ne modifiez en aucun cas la prise électrique.
8. Ne placez pas d'objets lourds sur la prise ou le cordon.
9. Ne branchez pas ce cordon dans une prise électrique mal fixée.
10. Ne branchez l'appareil que sur une prise à 3 broches correctement installée et mise à la terre.
11. Si la prise électrique que vous comptez utiliser n'est pas correctement mise à la terre ou protégée par une temporisation. Si vous avez besoin d'un fusible ou d'un disjoncteur, vous devez faire installer la prise de courant appropriée par un électricien qualifié.
12. Ne partagez pas la prise électrique avec d'autres appareils.
13. N'utilisez pas d'adaptateur ou de rallonge avec cet appareil.
14. N'essayez jamais d'éteindre cet appareil en débranchant la prise.
15. Lorsque vous branchez ou débranchez l'appareil, gardez vos mains au sec.
16. Saisissez toujours la fiche lorsque vous branchez ou débranchez l'appareil. Ne débranchez jamais l'appareil en tirant sur le cordon.
17. Ne tirez pas sur le cordon d'alimentation lorsque vous déplacez l'appareil.
18. Cet appareil utilise une prise avec un fusible intégré. Effectuez une vérification de la fiche d'alimentation (voir Fonctionnement page 24) avant l'utilisation pour confirmer le fonctionnement normal.
19. Éteignez et débranchez l'appareil lorsque vous nettoyez le climatiseur, retirez les filtres ou n'utilisez pas les le climatiseur pendant une période prolongée.

Lisez et comprenez bien ce guide d'utilisation avant d'utiliser cet appareil.

INSTRUCTIONS DE SÉCURITÉ

Lorsque vous utilisez cet appareil, suivez ces précautions de sécurité pour réduire les risques d'incendie, d'électrocution ou de blessure.



AVERTISSEMENT

Fonctionnement sécuritaire

1. Installez le climatiseur conformément aux instructions d'installation fournies (Installation, pages 22 et 23).
2. N'obstruez pas les sorties ou les entrées d'air avec des obstacles.
3. N'insérez aucun objet dans le climatiseur.
4. Ne placez pas d'objets lourds ou ne vous asseyez pas sur l'appareil.
5. Ne placez pas de substances inflammables ou chimiques à proximité de l'appareil.
6. Ne placez pas l'appareil à proximité d'appareils de chauffage.
7. Ne pas éclabousser ou verser de l'eau sur le boîtier ou le panneau de commande.
8. Pour éviter que l'eau ne gèle, n'utilisez pas cette machine et le tuyau de vidange à une température inférieure à 5°C (41°F).
9. Assurez-vous que les bouchons de vidange en caoutchouc sont bien branchés dans les orifices de vidange à l'arrière de l'appareil pour éviter les fuites d'eau.
10. Vidangez l'appareil avant de déplacer le climatiseur ou de ranger l'appareil.
11. Ne faites pas fonctionner l'appareil lorsque le couvercle arrière est retiré.
12. N'utilisez pas l'appareil à l'extérieur.
13. Ne modifiez aucune partie de ce produit.
14. N'utilisez pas cet appareil à d'autres fins que celles pour lesquelles il a été conçu.
15. Cet appareil n'est pas conçu pour être utilisé par de jeunes enfants. Les jeunes enfants doivent être surveillés pour s'assurer qu'ils ne jouent pas avec l'unité ou ne grimpent pas dessus.

Lisez et comprenez bien ce guide d'utilisation avant d'utiliser cet appareil.

SURVOL DU PRODUIT

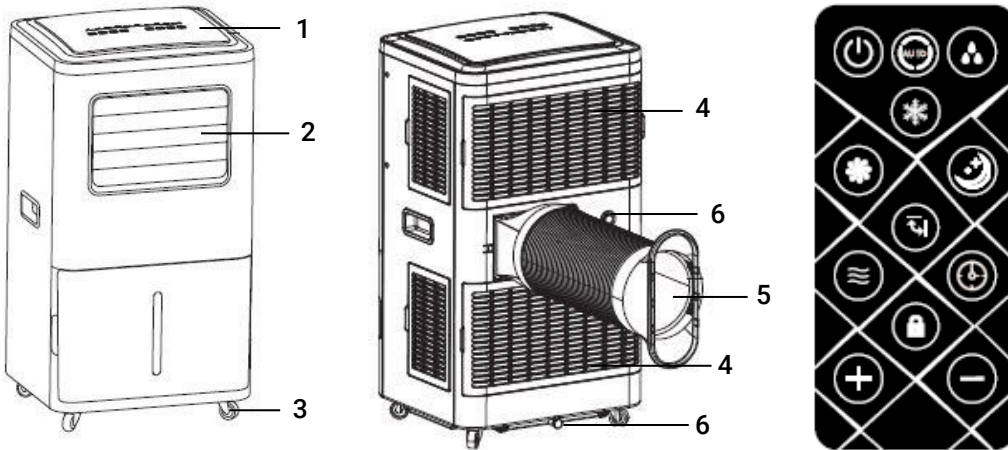

- 1. Panneau d'affichage
- 2. Sortie d'air
- 3. Roues à aubes
- 4. Filtres à air
- 5. Conduit d'échappement (avec les raccords)
- 6. Ports de drainage

- MINUTERIE-SOMMEIL
- VERROUILLAGE À L'ÉPREUVE DES ENFANTS
- DÉSHUMIDIFICATION
- OSCILLATION

- MISE EN/HORS FONCTION
- AUTO
- COOL
- VENTILATEUR
- MINUTERIE
- VITESSE
- ÉLEVER
- DIMINUER

INSTALLATION

Accessoires inclus

1. Plaque d'étanchéité de fenêtre
2. Connecteurs de conduits d'échappement (2)
3. Conduit d'échappement
4. Télécommande
5. Tuyau de drainage
6. Guide d'utilisation

REMARQUE: Pour éviter tout dommage après le déménagement, déballez votre nouveau climatiseur portable et laissez l'appareil en position verticale pendant au moins **2 heures** avant de le faire fonctionner.

Partie 1 : Placement

- Placez le climatiseur sur une surface plane et près d'une prise de courant d'au moins 20 cm (8 po) de tout mur ou objet qui pourrait bloquer la circulation de l'air (voir ci-dessous).
- Le câblage de la prise doit être conforme aux exigences locales en matière de sécurité électrique.

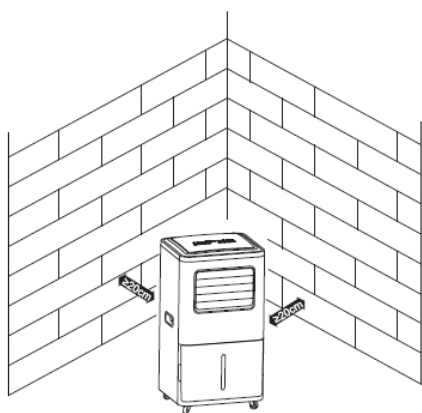

INSTALLATION

Partie 2 : Installation des tuyaux d'échappement

- Les deux raccords de la conduite d'échappement se serrent aux extrémités de la conduite d'échappement (voir schéma 1).
- Faites glisser le côté carré du raccord du conduit d'évacuation dans l'ouverture située à l'arrière de l'air conditionneur (voir schéma 2 et schéma 3).
- Le tuyau d'échappement peut s'étendre jusqu'à environ 150 cm (59 po).

Partie 3 : Installation de la plaque d'étanchéité de la fenêtre

- La plaque d'étanchéité de la fenêtre peut être installée horizontalement ou verticalement. La plaque d'étanchéité de fenêtre peut être installée dans des fenêtres d'une largeur minimale de 60 cm (23,5 po) et maximale de 150 cm (59 po).
- Ouvrez la fenêtre et placez la plaque de scellement de la fenêtre sur le bord intérieur de la fenêtre.
- Ajustez la plaque d'étanchéité de la fenêtre à la largeur de la fenêtre. Une fois fixé, fermez la fenêtre.
- Raccordez le côté ovale du raccord du conduit d'échappement à la plaque d'étanchéité de la fenêtre.



SCHÉMA 1

SCHÉMA 2

SCHÉMA 3

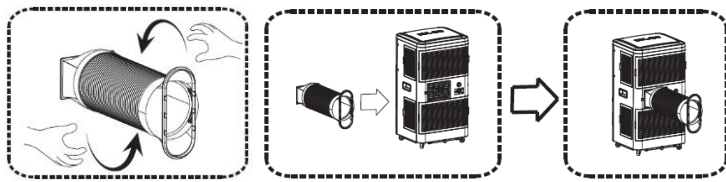
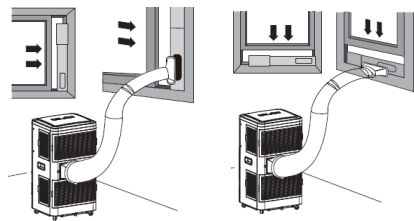

FONCTIONNEMENT DU PRODUIT

AVANT DE BRANCHER L'APPAREIL À UNE SOURCE D'ALIMENTATION:

1. Laissez l'appareil en position verticale pendant au moins **2 heures**. Cela réduira le risque de dysfonctionnement du système de refroidissement.
2. Vérifiez que les bouchons de vidange en caoutchouc sont bien enfoncés dans les orifices de vidange situés à l'arrière de l'appareil pour éviter les fuites d'eau.
3. Vérifiez que le tuyau d'évacuation a été correctement installé (voir Installation page 23).
4. Vérifiez que le climatiseur a été correctement ventilé par la fenêtre (voir Installation page 23).

Effectuez une vérification de la prise d'alimentation:

1. Appuyez sur le bouton RESET du cordon d'alimentation.
2. Branchez le cordon dans une prise électrique.
3. Appuyez sur le bouton TEST du cordon d'alimentation. Le bouton RESET devrait apparaître.
4. Appuyez sur le bouton RESET pour l'utiliser.
5. N'utilisez pas le climatiseur si le test échoue. Le voyant vert du cordon d'alimentation s'allumera si la prise fonctionne correctement.

REMARQUE: SI VOUS METTEZ LE CLIMATISEUR HORS FONCTION ET LE REMETTEZ EN FONCTION IMMÉDIATEMENT, ATTENDEZ 3 MINUTES POUR QUE LE COMPRESSEUR REDÉMARRE LE REFROIDISSEMENT. EN CAS DE PANNE DE COURANT, ATTENDEZ 3 MINUTES AVANT DE REMETTRE EN FONCTION L'APPAREIL.

REMARQUE: Cette unité pour les États-Unis est réglée en Fahrenheit. Cette unité pour le Canada est réglée en Celsius.

FONCTIONNEMENT DU PRODUIT









Télécommande

Toutes les fonctions sont accessibles à partir de la télécommande. Une pile CR2025 est nécessaire pour le fonctionnement. La pile est incluse.

Fonction de verrouillage à l'épreuve des enfants:

- Ce bouton se trouve uniquement sur la télécommande. Lorsqu'on appuie dessus, cette fonction verrouille le climatiseur dans le mode dans lequel il se trouve. En mode verrouillage, vous ne pouvez pas changer de mode à partir de l'écran ou de la télécommande tant qu'il n'est pas déverrouillé. Pour déverrouiller, appuyez à nouveau sur le bouton de verrouillage.

Panneau de contrôle de l'écran tactile

Icône	Description
	Appuyez sur cette icône pour mettre l'appareil en ou hors fonction.
	Appuyez sur cette icône pour commuter entre les modes de fonctionnement: ventilateur, minuterie-sommeil, auto, et cool.
	Appuyez sur cette icône pour diminuer la température ou la minuterie de 24 heures.
	Appuyez sur cette icône pour régler la température ou la minuterie de 24 heures. Maintenez enfoncé pendant 5 secondes pour afficher la température actuelle de la pièce.
	Appuyez sur cette icône pour régler la vitesse de l'appareil. Appuyez pour régler la vitesse élevée. Appuyez une seconde fois pour régler la vitesse lente.
	Appuyez sur cette icône pour faire fonctionner la minuterie. Lorsque l'appareil est en fonction, utilisez la minuterie pour régler la minuterie de mise hors fonction. Lorsque l'appareil est hors fonction, utilisez la minuterie pour régler la mise en fonction automatique.
	Appuyez sur cette icône pour mettre le déshumidificateur en fonction.
	Appuyez sur l'icône (oscillation) pour mettre l'oscillation de l'air verticale en fonction.

FONCTIONNEMENT DU PRODUIT

Mode de redémarrage:

Lorsque vous sélectionnez un mode, l'appareil entrera en état de démarrage. Le voyant du mode sélectionné clignote pendant quelques secondes pour permettre à la machine de traiter la sélection. Une fois que la machine a traité le changement, le voyant lumineux devient fixe et le nouveau mode commence.

Fonctionnement du ventilateur:

- Appuyez sur l'icône du mode pour passer en mode ventilateur. L'appareil se met en état de démarrage, le voyant
- Clignotera pendant quelques secondes et deviendra solide lorsqu'elle sera confirmée.
- En mode ventilateur, seule la soufflerie supérieure est en fonction, tandis que le compresseur est arrêté.
- Appuyez sur l'icône de la vitesse de ventilation pour passer de la vitesse de ventilation élevée à la vitesse du vent faible.

Mode de minuterie-sommeil:

- Appuyez sur l'icône du mode pour passer en mode veille. L'appareil se met en état de démarrage, l'indicateur
- La lumière clignotera pendant quelques secondes et deviendra solide lorsque la confirmation sera donnée.
- Le mode veille n'est valable que lorsque le climatiseur est en mode automatique ou en mode refroidissement.
- En mode veille, le ventilateur fonctionne à basse vitesse.
- Si le mode veille est sélectionné en mode refroidissement, la température réglée augmentera de -17°C (1°F) après chaque heure écoulée.

Mode auto:

- Appuyez sur l'icône de mode pour passer en mode automatique. La machine se met en état de démarrage, le témoin lumineux clignote pendant quelques secondes et devient fixe après confirmation.
- Lorsque l'appareil est mise sous tension pour la première fois ou si la machine a été éteinte pendant plus de 30 minutes, la machine passe en mode automatique par défaut.
- Lors du passage en mode automatique à partir d'autres modes ou de la mise en fonction du climatiseur (la première fois ou lorsqu'il est éteint pendant plus de 30 minutes), l'appareil se met automatiquement en mode
 - Si la température ambiante est supérieure à 24°C (75°F), le système se met automatiquement en mode refroidissement.
 - Si la température de la pièce est > 22°C et < 24°C en mode ventilateur.
 - Si la température ambiante est inférieure à 22°C, le système se règle automatiquement sur une ventilation simple de type froid.
- Une fois en mode automatique, la température de la pièce change, tandis que le mode réglé reste le même. Le mode défini ne changera pas tant que le mode automatique ne sera pas terminé.

FONCTIONNEMENT DU PRODUIT

Opération de refroidissement:

- Appuyez sur l'icône de mode pour passer en mode refroidissement. La machine se met en état de démarrage, l'indicateur
- La lumière clignotera pendant quelques secondes et deviendra solide lorsque la confirmation sera donnée.
- Appuyez sur les icônes d'augmentation ou de diminution pour régler la température souhaitée. La plage de température est de 15-31°C (59-88°F). L'affichage numérique indiquera la température actuellement réglée.
- Appuyez sur l'icône de la vitesse du vent pour passer de la vitesse du vent élevée à la vitesse du vent faible.
- Pour un fonctionnement optimal, raccourcissez la longueur du conduit d'air et protégez-le de la lumière directe du soleil.

Ventilateur oscillant:

- Appuyez sur l'icône d'oscillation. L'appareil se met en état de démarrage, le témoin lumineux clignote pendant quelques secondes et devient fixe lorsque la confirmation est donnée.
- Dans ce mode, les grilles d'aération se balancent automatiquement de haut en bas.
- Appuyez à nouveau sur l'icône d'oscillation. Le voyant s'éteint lorsque la fonction est sélectionnée et les grilles cessent d'osciller.

Mode de déshumidification:

- Appuyez sur l'icône de déshumidification. La machine se met en état de démarrage, le voyant clignote pendant quelques secondes et deviennent solides lorsqu'elles sont confirmées.
- En mode de déshumidification, le ventilateur fonctionne à basse vitesse et la température n'est pas réglable.
- N'utilisez pas le mode de déshumidification lorsque la température est inférieure à 15°C (59°F).

Minuterie:

- Lorsque le climatiseur est en marche, appuyez sur l'icône de la minuterie et sélectionnez un temps d'arrêt (arrêt) souhaité à l'aide des icônes d'augmentation et de diminution (+ / --). La minuterie d'arrêt peut être réglée à tout moment entre 0 et 24 heures. Appuyez à nouveau sur l'icône de la minuterie pour afficher le temps d'arrêt pré-réglé sur l'écran du panneau de commande.
- Lorsque le climatiseur est éteint, appuyez sur l'icône de la minuterie et sélectionnez l'heure de mise en marche souhaitée par les icônes d'augmentation et de diminution (+ / --). La minuterie de mise en marche peut être réglée à tout moment entre 0 et 24 heures. L'affichage du panneau de contrôle indiquera le temps restant avant le démarrage.
- Une fois que le temps souhaité est sélectionné, attendez 3 secondes et le climatiseur se mettra automatiquement accepter le réglage.

ENTRETIEN DE L'APPAREIL

AVERTISSEMENT: Avant toute opération d'entretien, coupez l'alimentation électrique et déconnectez le cordon d'alimentation du mur.

Drainage

Le réservoir d'eau interne du climatiseur est équipé d'un interrupteur de sécurité pour le niveau d'eau. Lorsque le niveau d'eau atteint ou dépasse une hauteur prévue, l'alarme sonore sonnera 6 fois de suite, à chaque intervalle de 1 seconde. L'appareil passe alors en mode de protection totale de l'eau E4 et s'affiche à l'écran. En mode E4, l'appareil arrête la réfrigération et le compresseur. Pour que l'appareil reprenne son fonctionnement, elle doit être vidangé.

Drainage manuel:

1. Coupez l'alimentation de l'appareil et débranchez-le.
2. Placez un bac à eau sous l'orifice de drainage au bas de l'appareil pour recueillir l'eau.
3. Retirez le bouchon de drainage en caoutchouc.
4. Remettez le bouchon en place lorsque l'eau de drainage ne s'écoule plus.

Drainage en continu:

1. Coupez l'alimentation de l'appareil et débranchez-le.
2. Retirez le bouchon de drainage en caoutchouc de l'orifice de drainage situé sur le dessus de l'appareil.
3. Fixez le tuyau de drainage à l'orifice de drainage. Le tuyau de drainage mesure environ à 101 cm (40 in.).
4. Placez l'autre extrémité du tuyau d'évacuation dans un drain au sol.
5. Remplacez le bouchon de drainage en caoutchouc après l'opération pour éviter les fuites.

Nettoyage de l'unité

1. Coupez l'alimentation de l'appareil et débranchez-le.
2. Essuyez l'appareil avec un chiffon doux, sec ou humide. Un détergent doux peut être utilisé.
3. N'utilisez jamais de substance volatile telle que de l'essence ou des nettoyeurs abrasifs.
4. Ne pas éclabousser d'eau sur l'appareil.

ENTRETIEN DE L'APPAREIL

AVERTISSEMENT: Avant toute opération d'entretien, coupez l'alimentation électrique et déconnectez le cordon d'alimentation du mur.

Si l'unité ne doit pas être utilisée pendant une longue période:

- Vidangez manuellement le climatiseur en utilisant l'orifice de drainage (voir Drainage page 28).
- Retirez les piles de la télécommande avant de la ranger.
- Nettoyez les filtres à air.
- Recouvrez-les de plastique ou replacez-les dans le carton d'origine.

Nettoyage des filtres à air

Les filtres doivent être nettoyés environ toutes les deux semaines pour maintenir un flux d'air adéquat.

- Saisissez la poignée formée du filtre et tirez-la vers le haut, en la sortant de l'évaporateur.
- Utilisez une brosse avec un aspirateur pour nettoyer les filtres à air.

REMARQUE: Si les filtres à air ne sont pas propres, la circulation sera mauvaise. NE PAS faire fonctionner l'appareil sans les filtres.

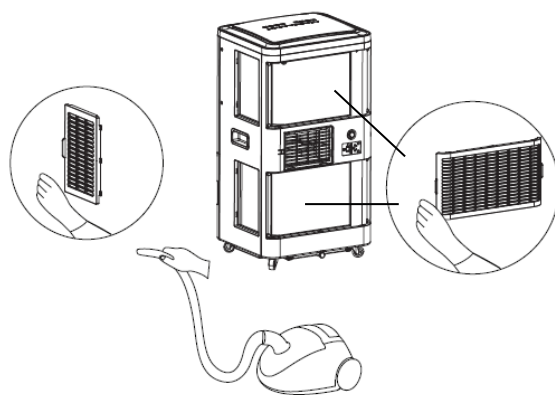

DÉPANNAGE

En cas de problème, il faut d'abord éteindre le climatiseur et se déconnecter de la source d'électricité.

Symptôme	Solutions
L'appareil ne fonctionne pas ou fonctionne uniquement en mode ventilateur	<ul style="list-style-type: none">• Réinitialisez la prise de courant. Attendez 3 minutes et essayez à nouveau de faire fonctionner l'appareil.• Confirmez que l'appareil est bien branché.• Assurez-vous que la tension de l'appareil est conforme aux exigences en matière d'électricité.• Vérifiez si le témoin lumineux de l'eau est allumé. S'il est plein, vidangez l'eau réservoir (voir Drainage page 28).• Vérifiez si la minuterie de 24 heures est réglée sur off.
Pas suffisamment froid	<ul style="list-style-type: none">• Assurez-vous que toutes les fenêtres et les portes de la pièce sont fermées.• Raccordez le tuyau d'air d'échappement de manière étanche et assurez-vous qu'il peuvent fonctionner correctement. Faites en sorte qu'il soit aussi court et exempt de courbes que possible pour éviter les engorgements.• Assurez-vous que toutes les entrées et sorties d'air ne sont pas bloquées. Si elles le sont, dégagez l'obstruction.• Retirez toutes les sources de chaleur de l'intérieur de la pièce.• Diminuez la température de consigne.• Le filtre à air peut être bloqué par la poussière, il faut donc le nettoyer.
L'appareil est bruyant ou vibre pendant le fonctionnement	<ul style="list-style-type: none">• Placez l'appareil sur une surface plane et nivelée.• Assurez-vous que l'appareil ne touche aucun autre objet.
L'appareil démarre ou s'arrête souvent	<ul style="list-style-type: none">• Assurez-vous que vous utilisez la tension d'alimentation correcte d'une source d'énergie appropriée.• Corriger l'emplacement du tuyau d'échappement.
Code E2	<ul style="list-style-type: none">• Le capteur de température ambiante est anormal. Contactez-nous pour la réparation.
Code E3	<ul style="list-style-type: none">• Le capteur intérieur et extérieur est anormal. Contactez-nous pour la réparation.
Code E4	<ul style="list-style-type: none">• Plein d'eau. Videz le réservoir.

REMARQUE: Pour tous les remplacements et réparations à effectuer, contactez le service clientèle de Royal Sovereign au 1-800-397-1025.

SPÉCIFICATIONS

MODÈLE	ARP-908	ARP-910
Capacité de refroidissement	8 000 BTU ASHRAE 4 000 BTU DOE	10 000 BTU ASHRAE 5 000 BTU DOE
Dimension de la pièce (pi.cu.)	Jusqu'à 300	Jusqu'à 350
Tension / Fréquence	115-120V / 60 Hz	115-120V / 60 Hz
Puissance de refroidissement standard	1 180W ASHRAE 950W DOE	1 220W ASHRAE 1 012W DOE
Courant de refroidissement nominal	8,5 A	9,6 A
Niveau sonore de fonctionnement	≤ 54 dB	≤ 54 dB
Capacité de déshumidification	20,4 litres (43,1 pintes) par jour	20,4 litres (43,1 pintes) par jour
Volume du débit d'air	270 m3h	270 m3h
Vitesses de ventilation	2	2
Niveau de vitesse de ventilation	Low (faible): 800 RPM High (élevé): 1 200 RPM	Low (faible): 800 RPM High (élevé): 1 200 RPM
Réfrigérant	R410A	R410A
Réglages de température	15-31 °C (59-88 °F)	15-31 °C (59-88 °F)
Certification	cETLus	cETLus
Dimensions de l'unité (L x P x H)	365 mm x 315 mm x 665 mm (14,37 po x 12,4 po x 26,18 po)	365 mm x 315 mm x 665 mm (14,37 po x 12,4 po x 26,18 po)
Poids de l'unité	21 kg (46,3 lb)	21 kg (46,3 lb)

GARANTIE LIMITÉE D'UN AN

Royal Sovereign International, Inc. garantit que ce produit est exempt de tout défaut de matériau et de fabrication à l'acheteur d'origine uniquement, comme indiqué ci-dessous.

Pièces: Remplacement des pièces défectueuses pendant 1 an à compter de la date d'achat par le client.

Compresseur: garantie de 3 ans à compter de la date d'achat par le client. Royal Sovereign fournira un compresseur de remplacement (pièces uniquement), gratuitement.

Main d'œuvre: 1 an à compter de la date d'achat par l'utilisateur final.

Cette garantie ne couvre que les produits qui sont correctement installés, correctement entretenus et correctement exploités dans conformément aux instructions fournies. Cette garantie limitée ne couvre pas les pannes ou les difficultés dues à l'usure normale, à un accident, à un abus, à une mauvaise utilisation, à une altération, à une mauvaise application, à une mauvaise l'installation, ou un entretien et un service inadéquats par vous ou par un tiers.

Le produit retourné ne sera pas être accepté sans numéro d'autorisation de retour. Pour demander un retour Numéro d'autorisation, veuillez nous rendre visite à l'adresse www.royalsovereign.com. Tous les frais de transport pour le retour de les produits ou pièces endommagés seront à la charge de l'acheteur. Retournez le produit défectueux, dans son emballage d'origine d'emballage, à l'adresse ci-dessous.

Royal Sovereign International, Inc. exige une preuve raisonnable de la date d'achat auprès d'un détaillant ou distributeur Par conséquent, vous devez conserver votre reçu, votre facture ou votre chèque annulé de l'original achat La garantie limitée se limite à la réparation ou au remplacement des pièces qui s'avèrent défectueuses dans le cadre d'une utilisation et d'un service normaux pendant la période de garantie.

Royal Sovereign International, Inc. (et ses sociétés affiliées) N'AURONT AUCUNE RESPONSABILITÉ À L'ACHETEUR OU À UN TIERS POUR TOUTE RAISON SPÉCIALE, INDIRECTE, PUNITIVE, LES DOMMAGES ACCESSOIRES OU CONSÉCUTIFS. Certains États n'autorisent pas l'exclusion ou la limitation des les dommages accessoires ou indirects, de sorte que les exclusions et limitations ci-dessus peuvent ne pas s'appliquer à vous.

ROYAL SOVEREIGN INTERNATIONAL, INC.

2 Volvo Dr., Rockleigh, NJ 07647 USA

TEL: +1) 800-397-1025

Email: info@royalsovereign.com

RS INTERNATIONAL CANADA INC.

191 Superior Blvd, Mississauga Ontario L5T 2L6 CANADA

TEL : +1) 905-461-1095 TF # : +1) 866-961-6673

FAX : +1) 905-461-1096

www.royalsovereign.ca

Pour toute question concernant le support produit et la garantie, veuillez nous rendre visite à l'adresse suivante www.royalsovereign.com/customer-support.html