

This Owner's Manual is provided and hosted by [Appliance Factory Parts](#).



ROYAL SOVEREIGN RTHD-421S Owner's Manual

[Shop genuine replacement parts for ROYAL SOVEREIGN RTHD-421S](#)



[Find Your ROYAL SOVEREIGN Other Parts - Select From 12 Models](#)

----- Manual continues below -----



Owner's Manual

RTHD-421S

TOUCHLESS AUTOMATIC HAND DRYER



Page en Français 13

Please read and retain these instructions.

USA: www.royalsovereign.com

Canada: www.royalsovereign.ca

TOUCHLESS AUTOMATIC HAND DRYER

Model RTHD-421S

INTRODUCTION

Thank you for choosing Royal Sovereign Touchless Automatic Hand Dryer. Please read and retain these instructions. This manual will provide you with valuable information necessary for the proper instructions, care and maintenance of your hand dryer. Installation should be done by a qualified electrician. Improper installation, alteration, service and use of this hand dryer can result in serious personal injury or damage to the unit.

If you have questions regarding the installation, use or operation of the hand dryer, please call Royal Sovereign customer service.

Because our products are subject to continuous improvement, Royal Sovereign reserves the right to modify product design and specifications without notice and without incurring any obligation. E&OE

CONTENTS

IMPORTANT SAFETY INFORMATION	4
DESCRIPTION	5
GENERAL USAGE	6
MOUNTING THE UNIT	6
HEATING CONTROL	7
HAND DRYER ON / OFF	7
PLUG IN READY OPERATION	8
INSTALLATION INSTRUCTION - STEP 1	8
INSTALLATION INSTRUCTION - STEP 2	9
MAINTENANCE	10
TROUBLESHOOTING	10
SPECIFICATIONS	11
LIMITED EIGHTEEN MONTH WARRANTY	12
PAGE EN FRANÇAIS	13

IMPORTANT SAFETY INFORMATION

Please read this manual thoroughly prior to installation. To reduce the risk of fire, electric shock, or personal injury,

PLEASE NOTE THE FOLLOWING PRECAUTIONS:

1. Do not allow the hand dryer to be used for any purpose other than drying hands. Use this unit only in the manner intended.
2. If service is required, turn the power OFF.
3. Any metallic items in contact with the hand dryer must be grounded.
4. The hand dryer is designed for indoor use only.
5. If the electrical outlet you intend to use is not adequately grounded, you should have a qualified electrician install the proper outlet.
6. Do not use this unit with any extension cords or adapter plugs.
7. If the cord or plug is damaged in any way, please call the Royal Sovereign Service Department.
8. Do not plug this cord into a loose electrical outlet.
9. Do not block air outlets or intake with obstacles.
10. Do not insert any objects into the hand dryer.
11. To clean the housing, use a soft cloth. Do not use any abrasive cleaning material as it may scratch the unit. Do not spray any cleaning liquids or water directly on the hand dryer.

DESCRIPTION

1. Hand Dryer Cover
2. Air Nozzel Outlet
3. Power ON/OFF
4. Heat ON / OFF
5. Cover screws
6. Filter
7. Circuit board
8. Drill Holes
9. Power cord socket
10. Motor
11. Power supply hole

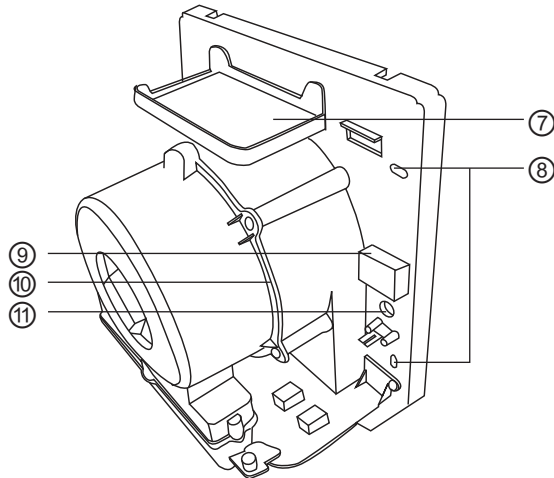
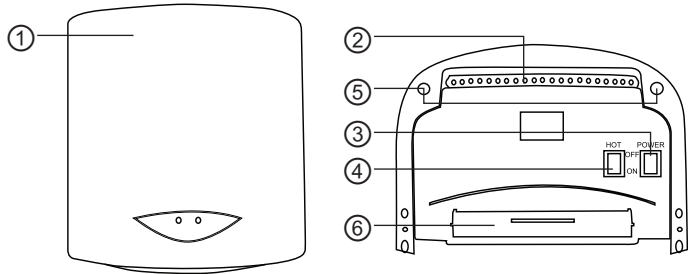

GENERAL USAGE

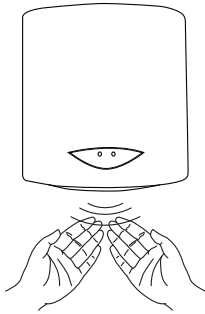

The hand dryer will automatically be activated when placing hands underneath - maximum distance 4.7" (12 cm)

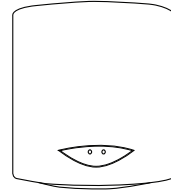

To stop, remove hands

MOUNTING THE UNIT

Recommended Mounting Heights

Men's Restroom	48"-50" (122-127 cm)
Women's Restroom	46"-48" (117-122cm)
Kindergarten (Ages 3-6)	32" (81cm)
Elementary School (Ages 7-10)	36" (91cm)
Middle School (Ages 10-13)	40" (102 cm)
High School (Ages 14-18)	45-47" (114-120cm)
Handicap Mounting	36-38" (91.5-96.5")

HEATING CONTROL

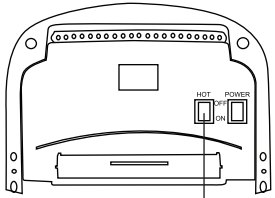

Heat switch

The hand dryer provides two different heat options to allow you to set the comfort setting.

Set to "ON" for warm dry of the hand.

Set to "OFF" for cool dry of the hands.

Note: The Heating Control is set to "ON" or Warm Dry mode.

HAND DRYER ON / OFF

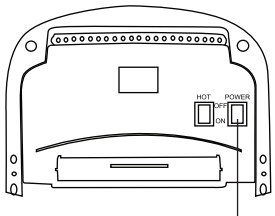

Power switch

The hand dryer has a ON/OFF setting to allow you to turn ON/OFF the hand dryer. The Hand Dryer should be set to "OFF" position during installation.

Note: The Hand Dryer is set to "ON". The unit will work "out of the box" once the power cable connection is connected.

PLUG IN READY OPERATION

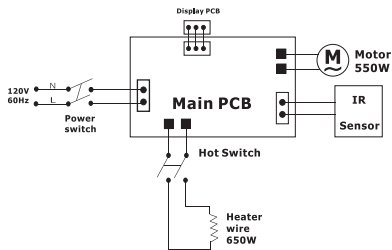

The Royal Sovereign hand dryer provides maximum flexibility when installing the hand dryer. The hand dryer is plug and play ready. Simply connect 2 wires to the terminal slots - Positive (L) and Negative (N). A hard-wire option is also available, for those who do not want to use the supplied power supply. Simply use your own power cable (14 AWG or better)

INSTALLATION INSTRUCTION - STEP 1

Plug And play Ready Operation

To prepare the hand dryer for 'plug and play' ready operation, proceed as follows:

1. Remove the hand dryer cover.
2. Run the supplied power cable through the back power supply hole.
3. Attach the negative cable to the negative terminal (labeled N).
4. Attach the positive cable to the positive ground terminal (labeled L).
5. Proceed to the second step of installation.

Hard Wire Operation

You have the option of utilizing the supplied power cord, or by utilizing your own wires. To utilize the supplied power cord, proceed as per the instructions 'Plug and Play Ready Operation'. To utilize your own wires.

1. Feed wires through the power supply hole (14 AWG or better); tighten clamp down on wire.
2. Connect the wires to the slots on the terminal marked N and L

INSTALLATION INSTRUCTION - STEP 2

There are two different installation options for the hand dryer.

Option 1 - Semi- Permanent Installation - Option 1 is using the supplied mounting bracket. Simply attach the bracket to the wall for quick and easy installation (see below).

Option 2 - Permanent Installation (recommended) - Option 2 is using mounting screws to securely attach the hand dryer to the wall. Proceed as per below for for Permanent installation (see below).

Semi- Permanent Installation (Using Mounting Bracket)

1. During installation, ensure the Power button is turned 'OFF' - Refer to Description of the manual.
2. Use the supplied Mounting bracket and mount the hand dryer at the ideal location (refer to Mounting the Unit - Recommended Mounting Heights) for placement.
3. Run the power cable to the electrical outlet. Ensure that the power cable is not exposed.
4. On the hand dryer turn the Power button 'ON'. Set the Heat Control button to the desired heat setting.

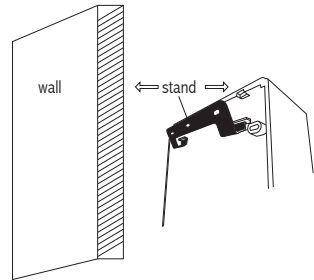

Permanent installation

1. Select the ideal mounting location for the hand dryer. Refer refer to Mounting the Unit - Recommended Mounting Heights - for placement
2. Use the supplied drill hole template sheet and proceed to mark and drill the holes as indicated.
3. If not done already, remove the hand dryer cover from the base, and follow Step 1 for connection of the wires (Positive/Negative).
4. During installation, ensure the Power button is turned 'OFF' - refer to HAND DRYER ON/OFF section. Use wall screws and mount the Hand dryer
5. For Plug and Play Operation, plug into the electrical outlet, ensuring the power supply cable is not exposed. For Hard Wired Installation, ensure that the unit has the required power and is connected properly.
6. Test the setting selected by placing your hand underneath the hand dryer.
7. Place the cover back on the Hand Dryer unit and tighten the screws.

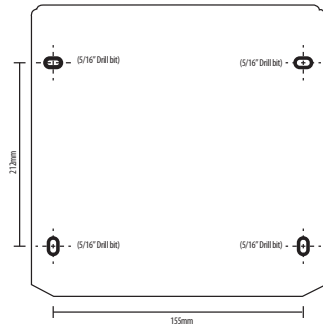

MAINTENANCE

This hand dryer is equipped with an air filter to help prevent dust and debris from possibly damaging the motor and heating element. It is recommended that the filter be replaced or cleaned periodically to maintain ideal operation. For high volume usage it is recommended that you clean or replace the filter every six months. For lower volume usage, it is recommended that you clean or replace the filter once a year.

TROUBLESHOOTING

<p>Hand Dryer is not warm</p>	<ul style="list-style-type: none"> • The Heat option is turn OFF. Set to the ON position. • Possible defective heat element. Needs to be replaced. Call Royal Sovereign customer service.
<p>Hand Dryer does not start</p>	<ul style="list-style-type: none"> • No Power to the Unit. Set to the ON position • Defective Sensor - Replace the IR Sensor. Call Royal Sovereign customer service. • Defective Motor - Replace the motor. Call Royal Sovereign customer service
<p>Hand Dryer will not shut off</p>	<ul style="list-style-type: none"> • The sensor is dirty or there is a reflection. Clean the IR Sensor. Ensure that there is no possible reflection from another object

SPECIFICATIONS

Model	RTHD-421S
Voltage/Frequency	120V, 60HZ
IP Rating	IP22
Motor Rate /Type	BRUSHED
Power Switch	ON/OFF
Heat Setting	ON /OFF
Dimensions (w x d x h)	10" x 6.5"x 11.2" (25.4 x 16.5 x 28.4)
Weight	7 lbs (3.2 kg)

NEED HELP WITH INSTALLATION?

Royal Sovereign can help arrange professional certified installation of your hand dryer.

For more information:

USA: 800-397-1025

Canada: 866-961-6673

LIMITED EIGHTEEN MONTH WARRANTY

This warranty applies to repair or replacement of product found to be defective in material or workmanship for eighteen month from the date of the original purchase. This warranty is extended only to the original purchaser.

This warranty does not apply to damage resulting from abuse, misuse, or improper maintenance of damage that is attributable to acts of nature. Royal Sovereign International, Inc. (and its affiliated companies) is not liable for incidental or consequential damages of any nature. This limitation would not apply if you live in those areas that do not permit the exclusion or limitation of incidental or consequential damages.

Defective products for warranty repair or replacement cannot be returned without a Return Authorization number. Please go to www.royalsovereign.com USA-Customer Support Tab to make a request for an Office Product Return Authorization.

Defective products must be returned to Royal Sovereign International Consumer Return Department, freight prepaid, with proof of purchase and Return Shipping and Handling payment (check or money order). Upon repair or replacement the product will be returned to the customer.

ROYAL SOVEREIGN INTERNATIONAL, INC.

2 Volvo Drive Rockleigh, NJ 07647 USA
TEL : +1) 800-397-1025 FAX : +1) 201-750-1022

www.royalsovereign.com

RS CANADA INC.

5610 Timberlea Blvd, Mississauga Ontario L4W 4M6 CANADA
TEL : +1) 905-461-1095 TF # : +1) 866-961-6673
FAX : +1) 905-461-1096

www.royalsovereign.ca



Français

Manuel de l'utilisateur

RTHD-421S

SÈCHE-MAINS AUTOMATIQUE SANS CONTACT



Page en Français 13

Veillez lire et retenir ces directives.

USA: www.royalsovereign.com

Canada: www.royalsovereign.ca

SÈCHE-MAINS AUTOMATIQUE SANS CONTACT

Modèle RTHD-421S

INTRODUCTION

Merci d'avoir choisi le sèche-mains automatique sans contact de Royal Sovereign. Veuillez lire et retenir ces directives. Le présent manuel fournit de précieux renseignements nécessaires à l'entretien approprié de votre sèche-mains. L'installation doit être effectuée par un électricien qualifié. L'installation, la modification, l'entretien et l'utilisation inappropriés de ce sèche-mains peuvent provoquer des lésions corporelles graves ou endommager l'appareil.

Si vous avez des questions relatives à l'installation, l'utilisation ou l'exploitation du sèche-mains, veuillez appeler le service à la clientèle de Royal Sovereign.

Parce que nos produits font constamment l'objet d'améliorations, Royal Sovereign se réserve le droit de modifier le modèle et la fiche technique sans avis ni obligation de la part du fabricant. SEO

TABLE DES MATIÈRES

CONSIGNES DE SÉCURITÉ IMPORTANTES	16
DESCRIPTION	17
UTILISATION GÉNÉRALE	18
INSTALLATION DE L'APPAREIL	18
RÉGULATION DU SYSTÈME DE CHAUFFAGE	19
SÈCHE-MAINS EN MARCHÉ/ARRÊT	19
MISE EN MARCHÉ DÈS LE BRANCHEMENT	20
INSTRUCTIONS D'INSTALLATION - ÉTAPE 1	20
INSTRUCTIONS D'INSTALLATION - ÉTAPE 2	21
ENTRETIEN	22
DÉPANNAGE	22
FICHE TECHNIQUE	23
GARANTIE LIMITÉE DE DIX-HUIT MOIS	24

CONSIGNES DE SÉCURITÉ IMPORTANTES

Veillez lire ce manuel entièrement avant de procéder à l'installation de l'appareil. Pour réduire les risques d'incendie, de choc électrique ou de lésions corporelles.

VEUILLEZ TENIR COMPTE DES CONSIGNES SUIVANTES :

1. Ne pas permettre que le sèche-mains soit utilisé à des fins autres que le séchage des mains. Utiliser cet appareil conformément à la méthode d'utilisation prévue.
2. Si l'entretien est nécessaire, COUPER l'alimentation au préalable.
3. Tout élément métallique en contact avec le sèche-mains doit être mis à la terre.
4. Le sèche-mains ne doit s'utiliser qu'à l'intérieur.
5. Si la prise électrique devant être utilisée n'est pas reliée à la terre convenablement, faire installer une prise appropriée par un électricien qualifié.
6. Ne pas utiliser cet appareil avec une rallonge ou un adaptateur de fiche.
7. Si le cordon d'alimentation ou la prise électrique est endommagé d'une quelconque manière, appeler le Service technique de Royal Sovereign.
8. Ne pas brancher le cordon d'alimentation de cet appareil sur une prise électrique qui ne serait pas assez serrée.
9. Ne pas obstruer les prises d'air de l'appareil avec quelque objet que ce soit.
10. N'introduire aucun objet dans le sèche-mains.
11. Utiliser un chiffon doux pour nettoyer l'enveloppe de l'appareil. Ne pas utiliser un agent de nettoyage abrasif, car il peut rayer l'appareil. Éviter de vaporiser des liquides de nettoyage ou de l'eau directement sur le sèche-mains.

DESCRIPTION

1. Couverture du sèche-mains
2. Bouche individuelle d'aération
3. Alimentation en MARCHE/ARRÊT
4. Chauffage EN MARCHE/ARRÊT
5. Vis d'obturation
6. Filtre
7. Carte de circuits imprimés
8. Trous de passage
9. Prise du cordon d'alimentation
10. Moteur
11. Trou d'alimentation

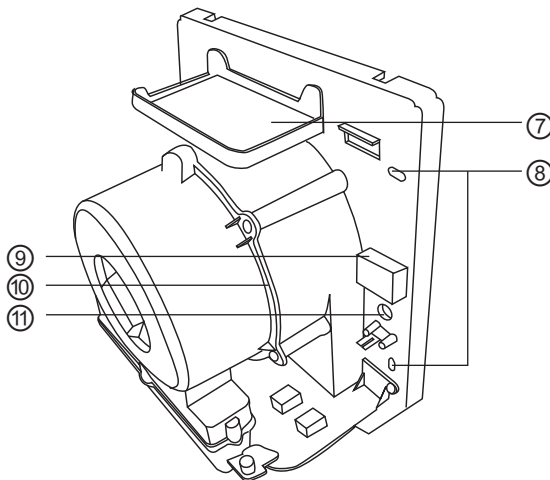
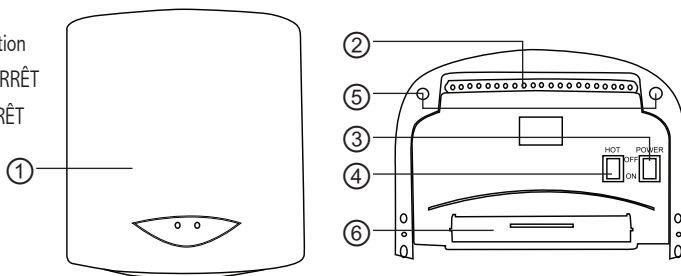

UTILISATION GÉNÉRALE

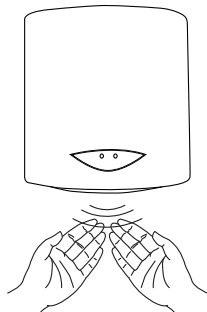

Le sèche-mains sera automatiquement activé lorsque vous placez les mains en dessous - distance maximale 4,7 po (12 cm)

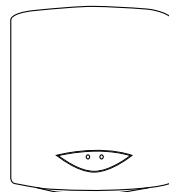

Dès que vous retirez vos mains, il cesse de fonctionner

INSTALLATION DE L'APPAREIL

Hauteurs de fixation recommandées

Toilettes pour hommes	48 - 50 po (122 - 127 cm)
Toilettes pour femmes	46 - 48 po (117 - 122 cm)
École maternelle (3 - 6 ans)	32 po (81 cm)
École élémentaire (7 - 10 ans)	36 po (91 cm)
École intermédiaire (10 - 13 ans)	40 po (102 cm)
École secondaire (14 - 18 ans)	45 - 47 po (114 - 120 cm)
Hauteur d'installation pour handicapés	36 - 38 po (91,5 - 96,5 cm)

RÉGULATION DU SYSTÈME DE CHAUFFAGE

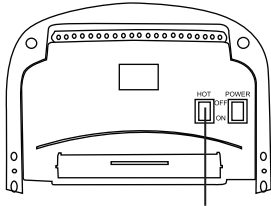

Commutateur de chaleur

Le sèche-mains offre deux options de chauffage différentes qui vous permettent de régler les paramètres de confort.

Régler l'appareil à « ON » (marche) pour sécher les mains à chaud.

Régler l'appareil à « OFF » (arrêt) pour sécher les mains à froid.

Remarque : La régulation du système de chauffage se règle à « MARCHÉ » ou au mode Séchage à chaud.

SÈCHE-MAINS EN MARCHÉ (ON)/ARRÊT (OFF)

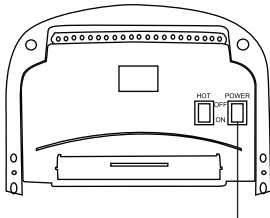

Interrupteur d'alimentation

Le sèche-mains possède une fonction Marche (ON)/Arrêt (OFF) qui vous permet de mettre le sèche-mains en MARCHÉ ou en ARRÊT. Le sèche-mains devrait être en position « ARRÊT » durant l'installation.

Remarque : Le sèche-mains est réglé à « MARCHÉ ».

L'appareil est « prêt à être utilisé » dès que la connexion du cordon d'alimentation est établie.

FUNCTIONNEMENT DÈS LE BRANCHEMENT

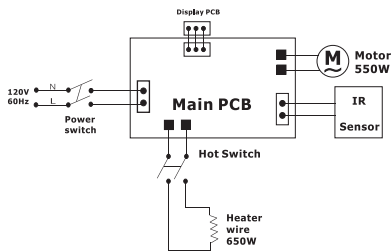

Le sèche-mains Royal Sovereign offre une flexibilité maximale lors de son installation. Dès qu'il est branché, il se met en marche immédiatement.

Brancher simplement 2 fils sur les points de raccordement du terminal - Positif (L) et Négatif (N). Une option de connexion par fil est disponible, pour ceux qui n'aimeraient pas utiliser le cordon d'alimentation fourni. Utiliser simplement son propre cordon d'alimentation (14 AWG ou un modèle supérieur)

INSTRUCTIONS D'INSTALLATION - ÉTAPE 1

Brancher et mettre l'appareil en marche

Pour préparer le sèche-mains en vue de son 'fonctionnement dès le branchement', procéder comme suit :

1. Retirez le couvercle du sèche-mains.
2. Passer le cordon d'alimentation fourni à travers le trou d'alimentation.
3. Brancher le câble négatif sur le point de raccordement du terminal négatif (portant la marque N).
4. Brancher le câble positif sur la borne positive à la masse (portant la marque L).
5. Passer à la deuxième phase de l'installation.

Utilisation du câble

Vous pouvez utiliser le cordon d'alimentation fourni ou vos propres câbles. Pour utiliser le cordon d'alimentation fourni, suivre les instructions données dans la section 'Fonctionnement dès le branchement'. Pour utiliser vos propres câbles.

1. Alimenter les fils à l'aide du trou d'alimentation (14 AWG ou une version supérieure); serrer les brides sur le câble vers le bas.
2. Brancher les fils sur les points de raccordement du terminal marqués N et L.

INSTRUCTIONS D'INSTALLATION - ÉTAPE 2

Il existe deux options d'installation différentes du sèche-mains.

Option 1 - Installation semi-permanente - L'option 1 utilise le support de montage fourni. Fixez simplement le support au mur pour une installation rapide et facile (voir ci-dessous).

Option 2 - Installation permanente (recommandée) - L'option 2 utilise les vis de montage pour la fixation solide du sèche-mains sur le mur. Veuillez procéder suivant les directives ci-dessous pour effectuer l'installation permanente (voir ci-dessous).

Installation semi-permanente (utilisation du support de montage)

1. Durant l'installation, assurez-vous que la touche d'alimentation est en mode « ARRÊT » - Veuillez-vous référer à la Description contenue dans le manuel.
2. Utilisez le support de montage fourni et installez le sèche-mains à l'endroit approprié (référez-vous au Montage de l'appareil - Hauteurs de montage recommandées) pour l'installation.
3. Branchez le cordon d'alimentation sur une prise électrique. Assurez-vous que le cordon d'alimentation n'est pas défectueux.
4. Mettez le bouton d'alimentation du sèche-mains en mode « MARCHÉ ». Positionnez la touche Régulation de la chaleur au niveau souhaité.

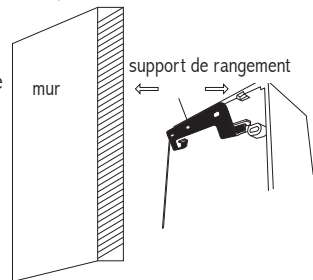

Installation permanente

1. Sélectionnez l'emplacement d'installation idéal du sèche-mains. Veuillez-vous référer au Montage de l'unité - Hauteurs de montage recommandées - pour l'installation.
2. Utilisez la feuille modèle des trous de fixation fournie et procédez au marquage et à la création de trous comme il est indiqué.
3. Si cela n'est pas encore fait, retirez le couvercle du sèche-mains de la base, et suivez les directives de l'Étape 1 pour le branchement des fils (Positif/Négatif).
4. Durant l'installation, assurez-vous que la touche d'Alimentation est en mode « ARRÊT » - Veuillez-vous référer à la section SÈCHE-MAINS EN MARCHÉ/ARRÊT. Utilisez les vis de scellement et montez le sèche-mains.

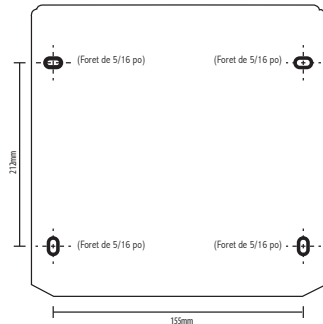

5. Concernant le Fonctionnement dès le branchement, branchez l'appareil sur la prise électrique, en veillant à ce que le cordon d'alimentation ne soit pas exposé. Pour ce qui est de l'installation câblée, assurez-vous que l'appareil est alimenté et branché convenablement.
6. Testez les fonctions sélectionnées en plaçant la main sous le sèche-mains.
7. Remplacez le couvercle sur le Sèche-mains et serrez les vis.

ENTRETIEN

Ce sèche-mains est doté d'un filtre à air qui prévient l'endommagement du moteur et du système de chauffage par la poussière et les débris. Il est recommandé que le filtre soit remplacé ou nettoyé périodiquement pour maintenir un fonctionnement idéal de l'appareil. Si l'appareil est très sollicité, il est recommandé de nettoyer ou de remplacer le filtre tous les six mois. Si l'appareil est très peu utilisé, il est recommandé de nettoyer ou de remplacer le filtre une fois par an.

DÉPANNAGE

<p>Le sèche-mains n'est pas chaud</p>	<ul style="list-style-type: none"> • L'option de chauffage est MISE EN ARRÊT. Mettre l'appareil en position MARCHÉ. • Système de chauffage probablement défectueux. Doit être remplacé. Appeler le service à la clientèle de Royal Sovereign.
<p>Le sèche-mains ne se met pas en marche</p>	<ul style="list-style-type: none"> • L'appareil n'est pas alimenté. Mettre l'appareil en position MARCHÉ • Capteur défectueux - Remplacer le capteur IR. Appeler le service à la clientèle de Royal Sovereign. • Moteur défectueux - Remplacer le moteur. Appeler le service à la clientèle de Royal Sovereign
<p>Le sèche-mains ne s'arrête pas</p>	<ul style="list-style-type: none"> • Le capteur est sale ou il y a une réflexion. Nettoyer le capteur IR. S'assurer qu'il n'y a pas de réflexion provenant d'un autre objet

FICHE TECHNIQUE

Modèle	RTHD-421S
Tension électrique/fréquence	120V, 60HZ
Indice de protection	IP22
Régime/Type de moteur	BROSSÉ
Interrupteur d'alimentation	MARCHE/ARRÊT
Paramètres de chauffage	MARCHE/ARRÊT
Dimensions (l x d x h)	10 po x 6,5 po x 11,2 po (25,4 cm x 16,5 cm x 28,4 cm)
Poids	7 lb (3,2 kg)

AVEZ-VOUS BESOIN D'AIDE POUR L'INSTALLATION?

Royal Sovereign peut faciliter l'installation certifiée professionnelle de votre sèche-mains.

Pour de plus amples informations, veuillez contacter :

ÉTATS-UNIS : 800-397-1025

Canada : 866-961-6673

GARANTIE LIMITÉE DE DIX-HUIT MOIS

Cette garantie prévoit la réparation ou le remplacement d'un produit comportant un vice matériel ou de fabrication pendant dix-huit mois à partir de la date de l'achat initial. La garantie n'est offerte qu'à l'acheteur d'origine.

Cette garantie ne couvre pas les dommages causés par l'abus, le mésusage, l'entretien inapproprié ou les dommages attribuables aux calamités naturelles. Royal Sovereign International, Inc. (et ses filiales) n'accepte aucune responsabilité pour les dommages consécutifs ou indirects, quelle que soit leur nature. Cette restriction ne s'applique pas si vous résidez dans une région qui ne permet pas l'exclusion ou la restriction des dommages consécutifs ou indirects.

Les produits défectueux couverts par la garantie en vue de la réparation ou du remplacement ne peuvent pas être retournés sans un numéro d'autorisation de retour.

Accéder à www.royalsovereign.com, USA, onglet Soutien à la clientèle, pour présenter une demande d'autorisation de retour d'article de bureau (Office Product Return Authorization).

Les produits défectueux doivent être expédiés au service à la clientèle de Royal Sovereign International, port payé, et accompagnés d'une preuve d'achat et du paiement des frais de port et de manutention pour le retour (chèque ou mandat postal). Une fois la réparation ou le remplacement effectué(e), le produit sera retourné au client.

ROYAL SOVEREIGN INTERNATIONAL, INC.

2 Volvo Drive Rockleigh, NJ 07647 ÉTATS-UNIS D'AMÉRIQUE
TÉL : +1) 800-397-1025 TÉLÉC. : +1) 201-750-1022

www.royalsovereign.com

RS CANADA INC.

5610 Timberlea Blvd, Mississauga Ontario L4W 4M6 CANADA
TÉL : +1) 905-461-1095 SANS FRAIS : +1) 866-961-6673
TÉLÉC. : +1) 905-461-1096

www.royalsovereign.ca