

This Owner's Manual is provided and hosted by [Appliance Factory Parts](#).



Norpole NPPAC10KWM Owner's Manual

[Shop genuine replacement parts for Norpole
NPPAC10KWM](#)



Appliance Factory Parts
<http://www.appliancefactoryparts.com>

[Find Your Norpole Air Conditioner Parts - Select From 24 Models](#)

----- Manual continues below -----



**Portable
Air Conditioner
8000/10000 BTU**

User's Manual

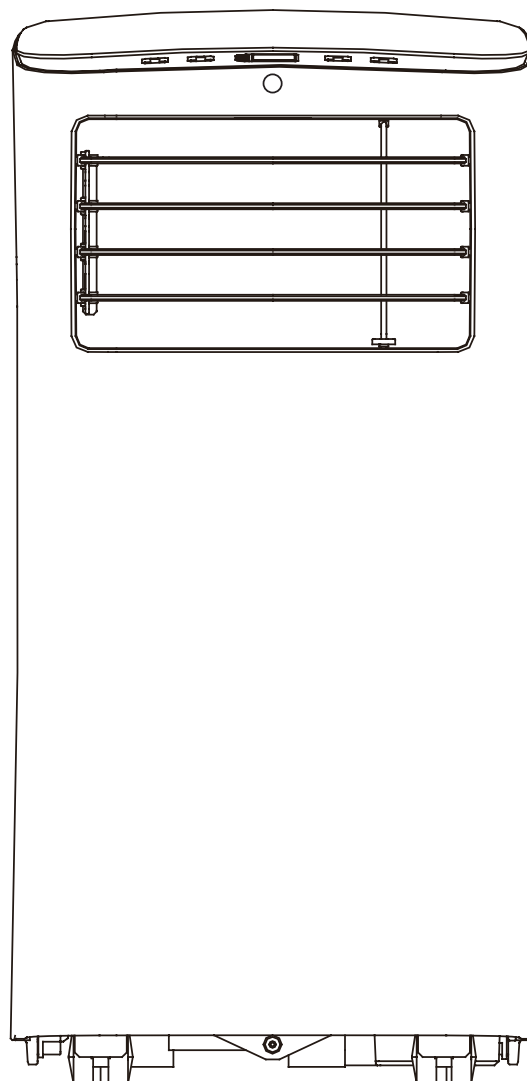

Model NPPAC8KWM / NPPAC10KWM

**READ THIS MANUAL CAREFULLY BEFORE USING YOUR PORTABLE AIR
CONDITIONER AND KEEP IT FOR FUTURE REFERENCE.**



PRODUCT REGISTRATION

Thank you for purchasing a Norpole™ product. The first step to protect your new product is to complete the product registration on our website: www.mcappliance.com/register. The benefits of registering your product include the following:

1. Registering your product will allow us to contact you regarding a safety notification or product update.
2. Registering your product will allow for more efficient warranty service processing when warranty service is required.
3. Registering your product could act as your proof of purchase in the event of insurance loss.

Once again, thank you for purchasing a Norpole product.

CONTENTS

PRODUCT REGISTRATION	2
IMPORTANT SAFETY INSTRUCTIONS.....	4
SPECIFICATIONS.....	6
PARTS IDENTIFICATION	7
INSTALLATION INSTRUCTIONS	8
REMOTE CONTROL	13
OPERATION INSTRUCTIONS	15
CARE AND MAINTENANCE.....	18
TROUBLESHOOTING	19
LIMITED WARRANTY.....	20

IMPORTANT SAFETY INSTRUCTIONS

▲ **NOTE:** This User Manual encompasses information for both the NPPAC8KWM and the NPPAC10KWM. Make note of the unit you own while reading operation instructions as there may be some discrepancies.

EXPLANATION OF SYMBOLS

▲ **WARNING:** Hazards or unsafe practices which COULD result in severe personal injury or death.

▲ **CAUTION:** Hazards or unsafe practices which COULD result in minor personal injury or property damage.

IMPORTANT SAFETY INSTRUCTIONS

1. Read all instructions before using the appliance.
2. ▲ **WARNING:** To prevent injuries or property damage, the following instructions must be followed.
3. This appliance should not be operated, cleaned or maintained by anyone that is not able to follow proper safety procedures or does not have experience with this type of equipment, unless under close supervision.
4. ▲ **WARNING:** DO NOT use in an area where it may be exposed to combustible gases or liquids, as this may cause a fire.
5. ▲ **CAUTION:** Installation must be performed according to the installation instructions and ALWAYS use the correct tools as specified. Use only accessories and parts included with the appliance. Improper installation can cause water leakage, electrical shock, or fire.
6. Place the unit on a level, sturdy section of the floor, away from heat sources or anywhere it could get wet.
7. DO NOT operate in a wet environment, such as a bathroom or laundry room.
8. DO NOT stand, sit, or place anything on top of the unit.
9. DO NOT let children operate or play on or around the air conditioner. Children should be supervised around the unit at all times.
10. ▲ **CAUTION:** The power cord is equipped with a 3-prong grounding plug to protect against shock hazards. ALWAYS plug cord into a properly installed and grounded 3-prong wall receptacle. Refer to the manufactures rating label for electrical and other technical data specific to this unit.
11. DO NOT modify or cut the power cord, or use any other cord or plug. If the cord or plug is damaged, DO NOT use. Contact customer service or a qualified service technician for replacement or repair.
12. DO NOT run cord under carpeting, throw rugs, runners, or similar coverings. DO NOT route cord under furniture, appliances, or any heavy object. Place the cord where it will not be tripped over.
13. DO NOT start or stop the unit by turning the power on or off.
14. DO NOT insert or pull out the plug with wet hands.
15. DO NOT use this item on a solid state speed control device (such as a fan control wall switch).
16. DO NOT obstruct the unit to ensure proper function and safety.
17. DO NOT insert your finger or other foreign objects into grills or openings.
18. ▲ **CAUTION:** ALWAYS turn off and unplug the unit prior to cleaning or maintenance.

19. Contact customer service or an authorized service technician for repair or maintenance of this unit. DO NOT try to take apart or repair the unit by yourself.
20. Turn off and unplug the unit if strange sounds, smells, or smoke come from it.
21. If the appliance is knocked over during use, turn off the unit and unplug it immediately. Visually inspect the unit to ensure there is no damage. If there is any damage, or you suspect the unit has been damaged, contact a technician or customer service for assistance.
22. If water spills into the unit, turn it off, unplug it, and contact a qualified service technician.
23. DO NOT try to move the unit when the tank is full, or force the castors to roll on carpet. Doing so may cause the unit to tip over and spill water.
24. ALWAYS insert the filters securely. Clean filter once every two weeks.

**READ AND FOLLOW THIS
SAFETY INFORMATION CAREFULLY
SAVE THESE INSTRUCTIONS**

SPECIFICATIONS

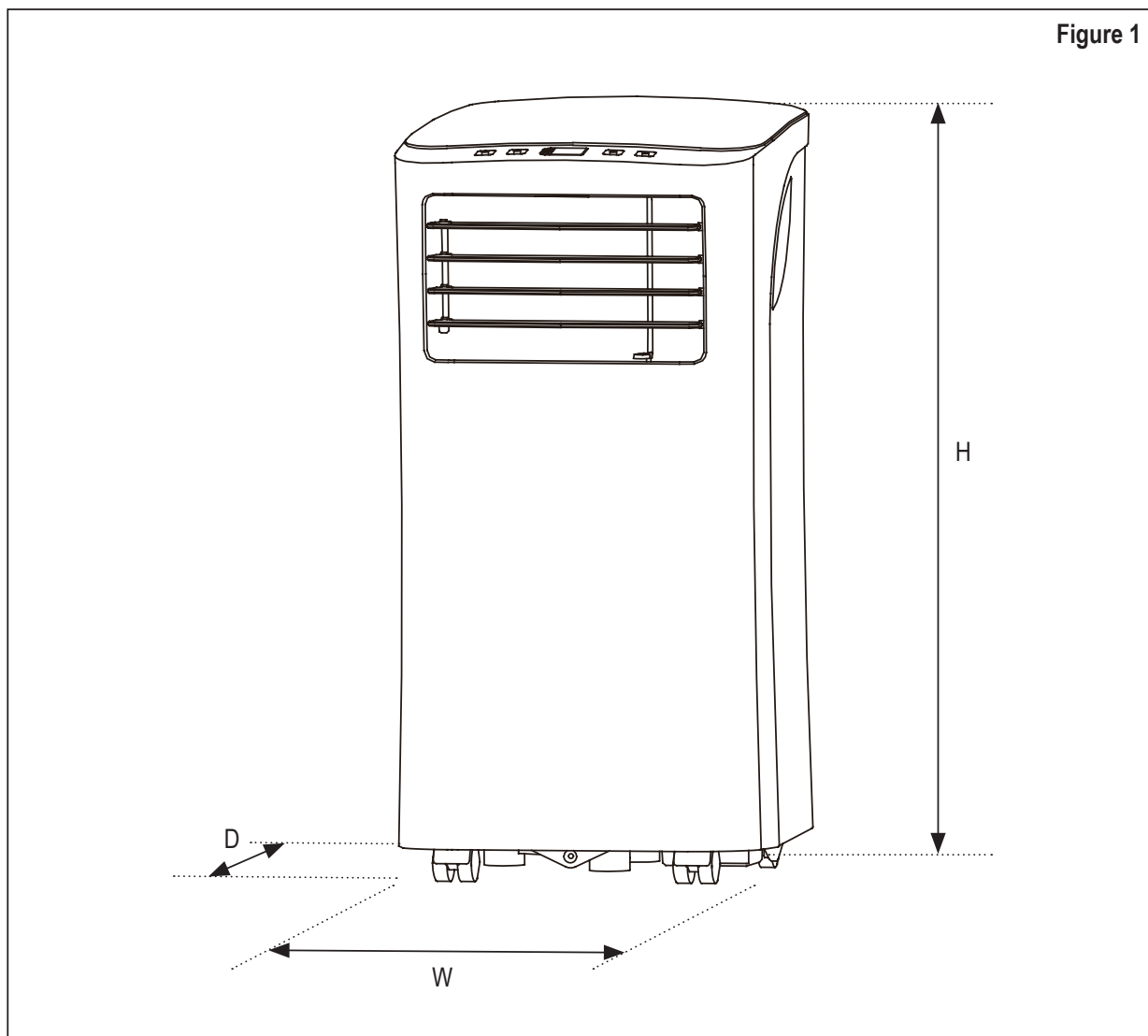

Model	NPPAC8KWM	NPPAC10KWM
Dimensions (W x H x D)	13" x 24.2" x 12.5"	14" x 27.7" x 13.6"
Weight	44.1 lbs.	52.9 lbs.
BTU	8000	10000
Voltage	115V / 60Hz	115V / 60Hz
Watts	900	1110
Current	8.5A	9.8A
Refrigerant Type	R410A / 9.52 oz.	R410A / 10.58 oz.
Operating Ambient Temperature Range	Cool Mode: 62-95°F (17-35°C) / Dry Mode: 55-95°F (13-35°C)	









INSTALLATION INSTRUCTIONS

TOOLS NEEDED

- Medium Philips screwdriver
- Tape measure or ruler
- Knife or scissors
- Saw (optional, to shorten window adaptor for narrow windows)

ACCESSORIES

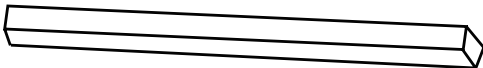
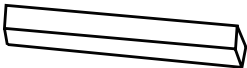
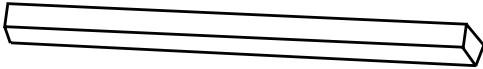
Your Window Installation Kit fits hung or sliding windows 26.5-48" (67.5-123cm) and can be shortened for smaller windows.

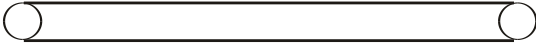
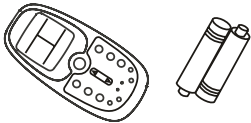
Part	Description	Quantity
	Unit Adaptor	1 pc
	Exhaust Hose	1 pc
	Window Slider Adaptor	1 pc
	Bolt	1 pc
	Window Slider A	1 pc
	Window Slider B	1 pc
	Foam Seal A (Adhesive)	2 pc
	Foam Seal B (Adhesive)	2 pc
	Foam Seal C (Non-Adhesive)	1 pc
	Security Bracket and 2 Screws	1 set
	Drain Hose	1 pc
	Remote Controller and Battery	1 set

LOCATION

Your installation location should meet the following requirements:

- Make sure that you install your unit on a level surface to minimize noise and vibration.
- The unit must be installed near a grounded plug, and the Collection Tray Drain (found on the back of the unit) must be accessible.
- The unit should be located at least 12" (30cm) from the nearest wall to ensure proper air conditioning.
- DO NOT cover the Intakes, Outlets or Remote Signal Receptor of the unit, as this could cause damage to the unit.

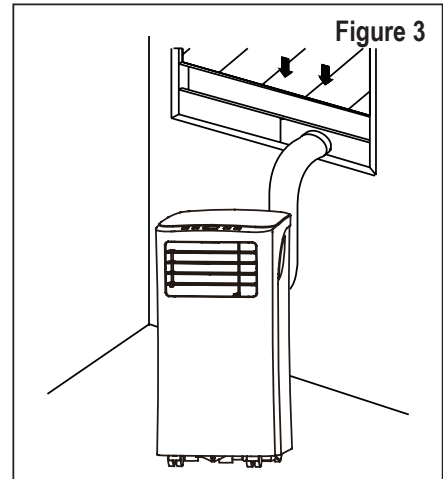

WINDOW INSTALLATION KIT

1. **Preparing the Exhaust Hose Assembly:**
Press the exhaust hose into the window slider adaptor and unit adaptor and clamp with the buckles of the adaptor.
2. **Attach the Exhaust Hose Assembly to the Unit:**
Push the Exhaust hose into the air outlet opening of the unit along the arrow direction.
3. **Prepare the Adjustable Window Slider:**
Measure the size of your window opening. If needed, cut the window slider to the correct length. You may need both window sliders, in which case, slide Window Slider B into Window Slider A, adjust to correct size, and use the bolt to fasten the window sliders together.

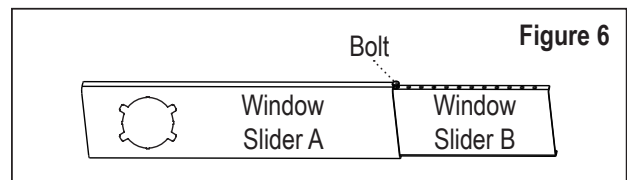
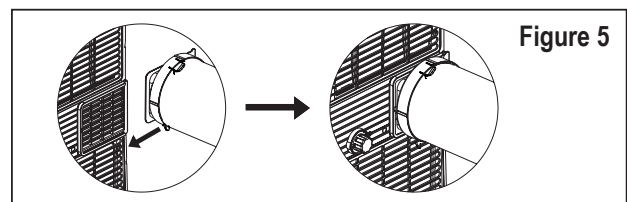
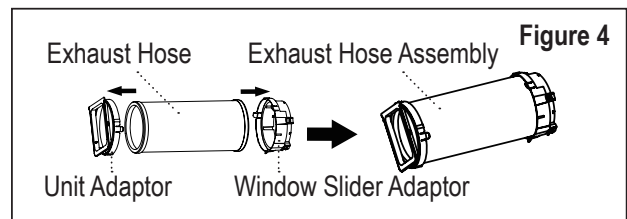

INSTALLTION

▲ NOTE: Once the Exhaust Hose Assembly and Adjustable Window Slider are prepared, install according to the type of window you are using.

Type 1: Hung Window Installation	
	<p>Cut the adhesive foam seal A and B strips to the proper lengths, and attach them to the window sash and frame as shown.</p>

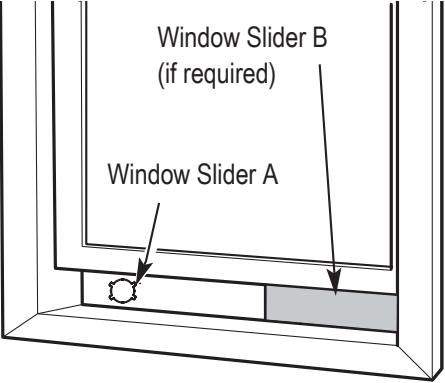
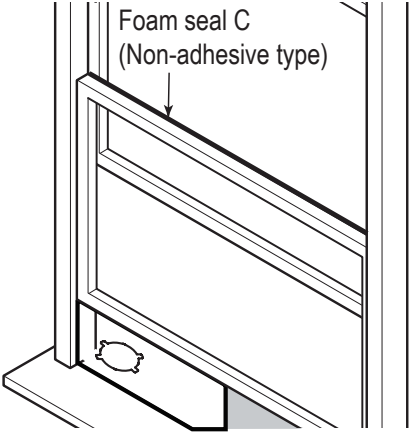
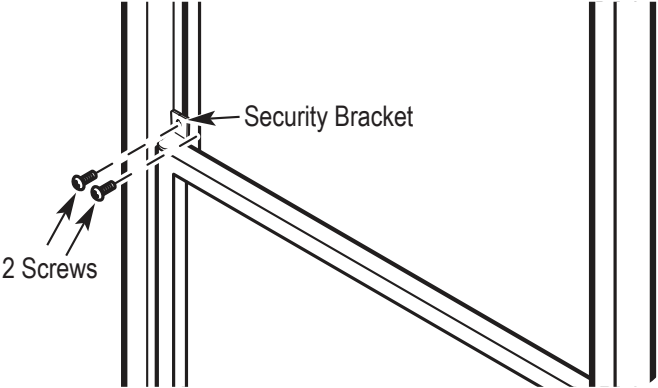
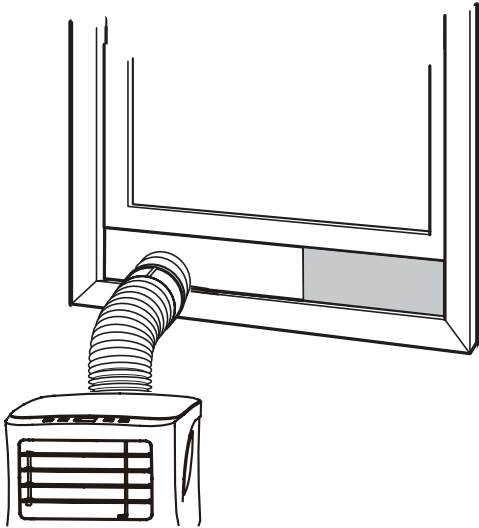
2	 <p>Window Slider B (if required)</p> <p>Window Slider A</p>	<p>Insert the window slider assembly into the window opening.</p>
3	 <p>Foam seal C (Non-adhesive type)</p>	<p>Cut the non-adhesive foam seal C strip to match the width of the window. Insert the seal between the glass and the window frame to prevent air and insects from getting into the room.</p>
4	 <p>Security Bracket</p> <p>2 Screws</p>	<p>If desired, install the security bracket with 2 screws as shown.</p>
5		<p>Insert the window slider adaptor into the hole of the window slider.</p>

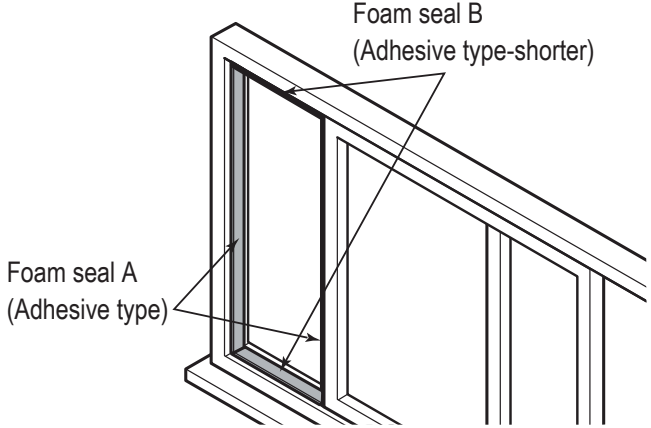
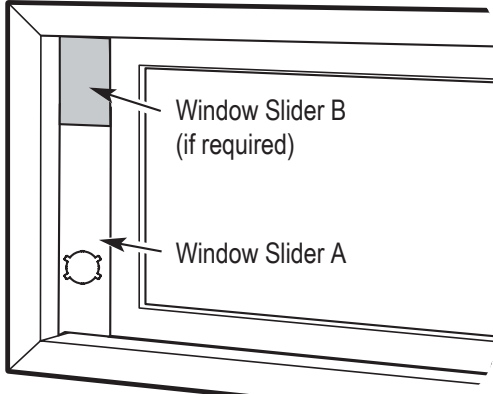
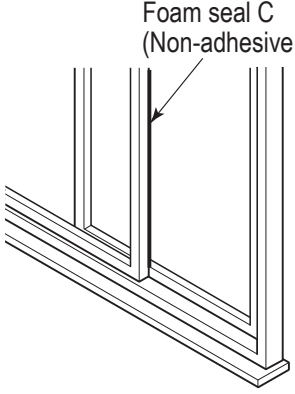
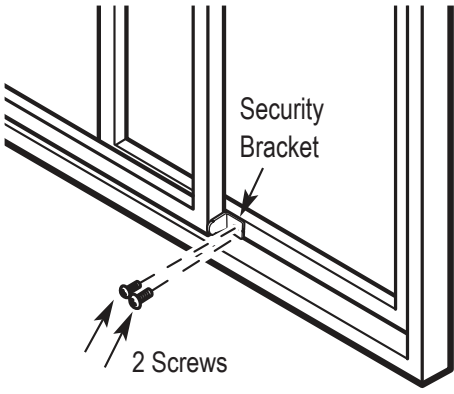
Type 2: Sliding Window Installation		
1		<p>Cut the adhesive foam seal A and B strips to the proper lengths, and attach them to the window sash and frame as shown.</p>
2		<p>Insert the window slider assembly into the window opening.</p>
3		<p>Cut the non-adhesive foam seal C strip to match the window height. Insert the foam seal between the glass and the window frame to prevent air and insects from getting into the room.</p>
4		<p>If desired, install the security bracket with 2 screws as shown.</p>

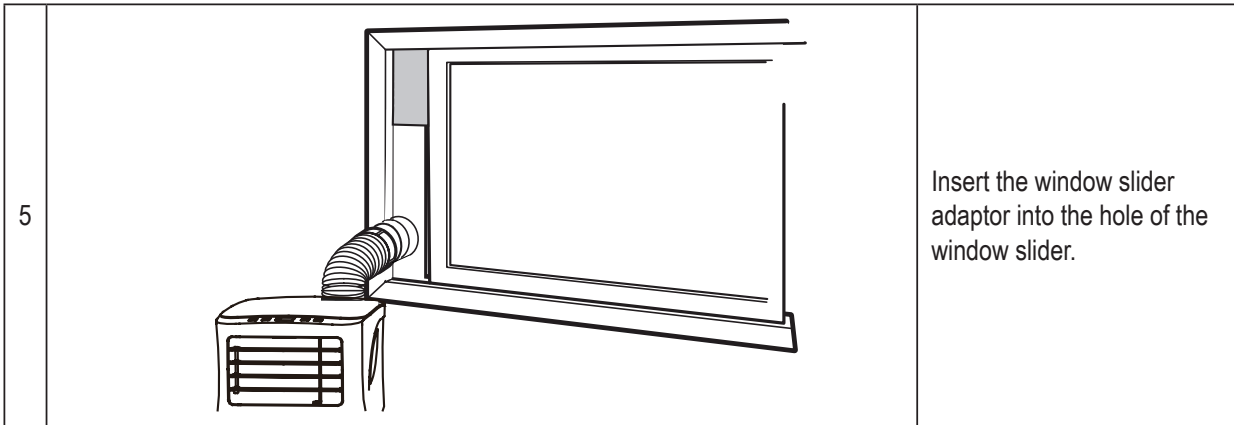

▲ NOTE: To ensure proper function, DO NOT overextend or bend the hose. Make sure that the air outlet of the exhaust hose has a clearance of about 20 in. (48cm). These illustrations are for explanation only, your air conditioner may be slightly different.

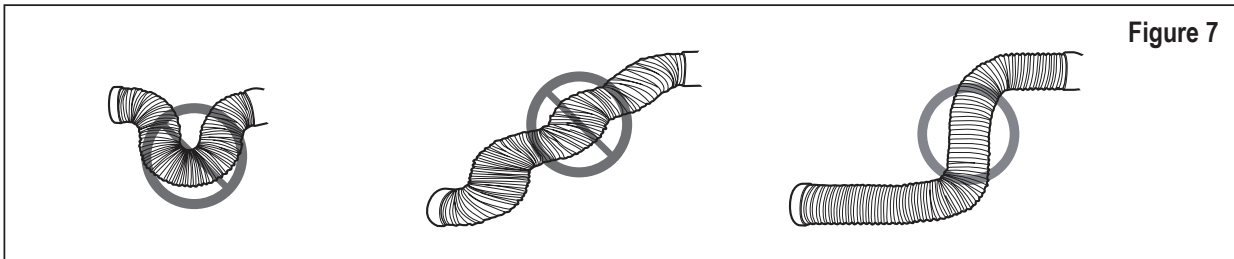

REMOTE CONTROL

Before you begin using your new air conditioner, make sure to familiarize yourself with the remote control. The following is a brief introduction to the remote control itself. For instructions on how to operate your air conditioner, refer to the OPERATING INSTRUCTIONS section of this manual.

For best results, make sure you are pointing the remote control at the air conditioner. The remote has a range of about 26' (8m), and there will be a beep from the A/C unit when the remote signal is received. Anything obstructing a direct line between the remote and the unit, as well as direct sunlight, may interfere with the signal.

FUNCTION BUTTONS

- Button designs on your unit may differ slightly from the example shown. If the unit does not have a particular function, pressing that function button on the remote control will have no effect.
 - See OPERATING INSTRUCTIONS section for more detailed information on the functions controlled by the remote control.
- a. Power On/Off
 - b. Mode – Cycles through function modes.
 - c. Time/Temp – Adjusts set temperature and Timer-On/Timer-Off time.
 - d. Sleep – Starts and stops SLEEP Mode.
 - e. Reset – Recessed button to reset all settings for remote.
 - f. Fan – Sets the Fan Speed.
 - g. Timer – For setting Timer-On or Timer-Off.
 - h. Cancel – Cancels Timer modes.
 - i. Clock – Used to set the clock.
 - j. LED – Turns LED Display in A/C unit On and Off.
 - k. Lock – Recessed button to lock or unlock current settings for remote.

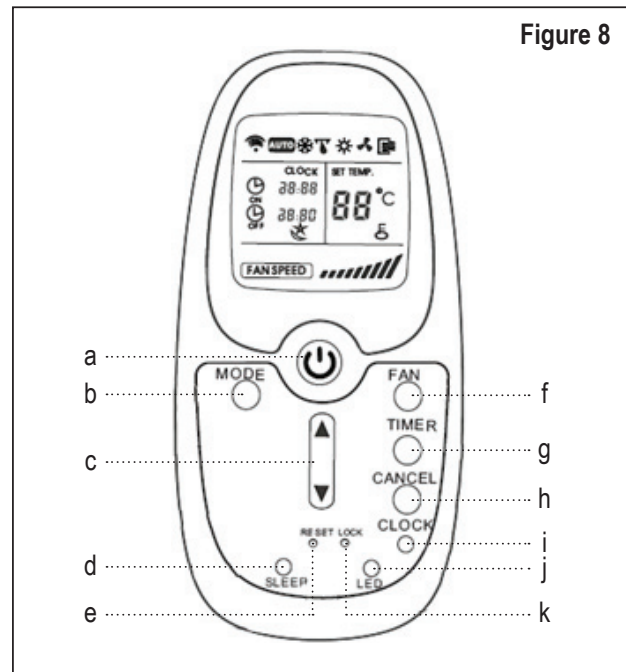

Figure 8

REMOTE CONTROL DISPLAY

- a. Transmitter Indicator – Lights when remote is transmitting.
- b. Mode Display – Shows current operation Mode. AUTO – COOL – DRY – FAN
- c. ON/OFF Display – Shows status of A/C Unit.
- d. Time Display – Shows Timer-On/Off time (0-24 hrs.). If Timer is not set, displays current time. To view current time while Timer is set, push the Clock button.
- e. Sleep Display – Indicates if Sleep Mode is on.

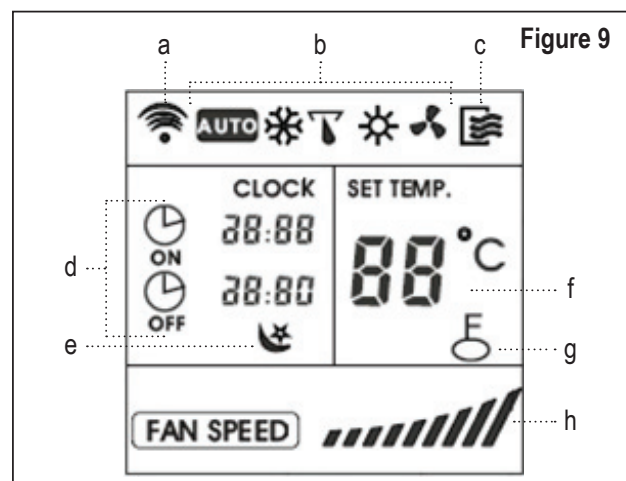

Figure 9

- f. Temperature Display – Shows temp setting. Off when unit is in FAN Mode.
- g. Lock Display – Lit when the remote control is locked.
- h. Fan Speed Display – Shows set fan speed of AUTO, low, medium, or high. Not all models have medium speed. Displays AUTO in DRY mode.

INSERTING AND REPLACING BATTERIES

Your remote control uses two AAA batteries. To install or replace batteries:

1. Slide the cover on the back of the remote downward, exposing the battery compartment.
2. Insert the batteries, making sure the (+) and (-) ends of the batteries match the symbols inside the battery compartment.
3. Slide the battery cover back into place and reset the clock.

▲ NOTE: For optimum performance, do not mix old and new batteries.

It is recommended to remove the batteries if the remote will not be used for more than 2 months. Always be sure to properly dispose of old batteries.

The device complies with the local national regulations. In Canada, it complies with CAN ICES-3(B)/NMB-3(B). In the USA, this device complies with part 15 of the FCC Rules. Operation is subject to the following two conditions: (1) This device may not cause harmful interference, and (2) this device must accept any interference received, including interference that may cause undesired operation.

This equipment has been tested and found to comply with the limits for a Class B digital device, pursuant to part 15 of the FCC Rules. These limits are designed to provide reasonable protection against harmful interference in a residential installation. This equipment generates, uses and can radiate radio frequency energy and, if not installed and used in accordance with the instructions, may cause harmful interference to radio communications. However, there is no guarantee that interference will not occur in a particular installation. If this equipment does cause harmful interference to radio or television reception, which can be determined by turning the equipment off and on, the user is encouraged to try to correct the interference by one or more of the following measures:

- Reorient or relocate the receiving antenna.
- Increase the separation between the equipment and receiver.
- Connect the equipment into an outlet on a circuit different from that to which the receiver is connected.
- Consult the dealer or an experienced radio/TV technician for help.

Changes or modifications not approved by the party responsible for compliance could void user's authority to operate the equipment.

OPERATING INSTRUCTIONS

CONTROLS

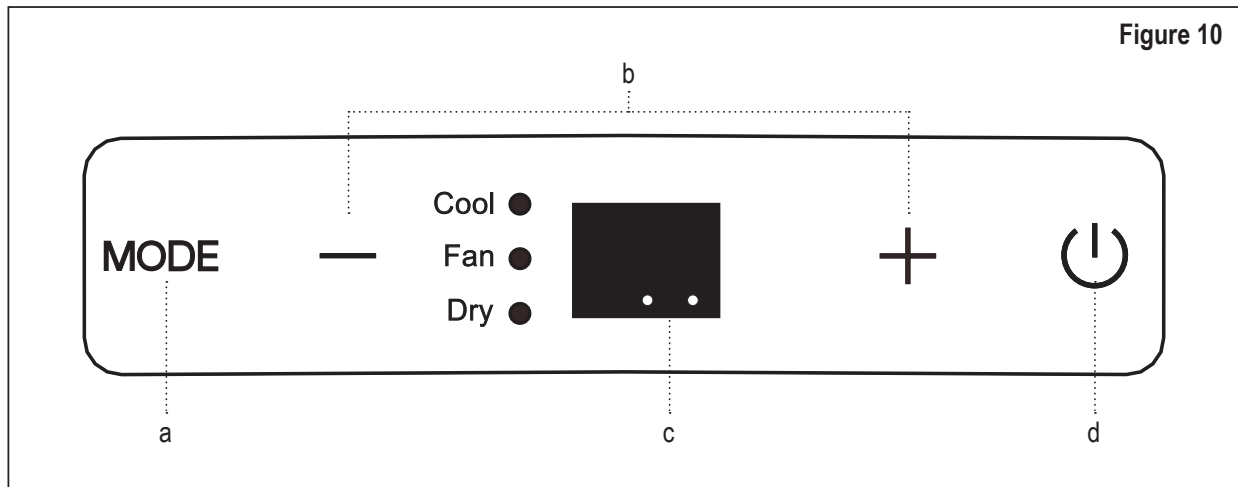

- a. Mode Button: Selects the operating mode. Each time you press the button, a mode will change from COOL> FAN>DRY. The mode indicator light indicates what mode is set.

▲ NOTE: The unit operates the fan speed automatically. You can only set the fan speed with the remote controller in COOL and FAN modes.

- b. Down (-) and Up (+) Buttons: Used to adjust the temperature settings in 1° (F or C) increments in a range of 62°F/17°C to 86°F/30°C.

▲ NOTE: The control is capable of displaying temperature in Fahrenheit or Celsius. To change from F to C, press and hold the Up and Down buttons at the same time for 3 seconds.

- c. LED Display: Shows the set temperature while on COOL mode, and room temperature when in DRY and FAN modes.

Error Codes

- E1: Room temperature sensor error
- E2: Evaporator temperature sensor error
- E4: Display panel communication error

Protection Code

- P1 - Bottom tray is full: Connect the drain hose and drain the collected water. If code repeats, call for service.

▲ NOTE: When one of the above malfunctions occurs, turn off the unit and check for any obstructions. Restart the unit and if the error code is still present, turn off the unit and unplug the power cord. Contact customer service or a service technician.

- d. Power button: Use to turn the unit On or Off.

OPERATING

Cool Mode

- Press the “MODE” on the unit or the remote button until the “COOL” indicator lights.
- Press the ADJUST buttons “+” or “-”, or TEMP Up or Down on the remote, to select your desired room temperature. The temperature can be set within a range of 62°F~86°F /17°C~30°C.
- Press the “FAN SPEED” button on the remote to choose fan speed.

Dry Mode

- Press the “MODE” button on the unit or the remote until the “DRY” indicator lights.
- The temperature and fan speed cannot be adjusted in this mode. The fan will operate at Low speed.
- Keep windows and doors closed and do not run the exhaust duct to window.

Auto Mode (Remote Control Only)

- Press the “MODE” button until the “AUTO” indicator lights.
- Press the Temp Up or Down on remote select your desired room temperature. The temperature can be set within a range of 62 °F-86 °F/17 °C-30 °C. The fan speed cannot be changed in this mode.
- The unit will run either Cooling or Fan only to maintain room temperature.

Fan Mode

- Press the “MODE” button on the unit or the remote until the “FAN” indicator lights.
- Press the “FAN SPEED” button on remote control to choose the fan speed. The temperature cannot be adjusted.
- Do not run the exhaust duct to window.

Timer Mode (Remote Control Only)

- This feature is for setting the unit to turn on, off, or both, in a set number of hours.
- Press Timer button until Timer On or Timer Off on display is flashing.
- Press or hold the UP or DOWN button to set the Auto time in 0.5 hour increments, up to 10 hours, then in 1 hour increments up to 24 hours. After 3 seconds with no button being pressed, the time will set and the Timer-On / Timer-Off icon will stop flashing. The control will count down the time remaining until starting and/or stopping.
 - ▲ **NOTE:** The Timer feature counts down the time set for On or Off, it is not based on the current time.
- To set both an Auto-On and Auto-Off timers, first set the Timer On or Off to the desired length of time, then push the Timer button again, then set the desired Timer Off or On. For example, if it is currently 1:30pm, and you would like to set the A/C to turn on at 5:30pm, and then off at 10:30pm, press Timer button until Timer On flashes. Set timer for 4 hours. Press Timer button again and Timer Off will flash. Set timer for 9 hours. Unit will turn on in 4 hours, and off in 9 hours.
 - ▲ **NOTE:** The Timer On / Off function is controlled by the remote. It must be pointed at and within range of the unit.

Sleep/Eco Mode (Remote Control Only)

- Pressing the Sleep button in COOL mode will allow the set temperature to increase by 2°F / 1°C after 30 minutes, and again after another 30 minutes. The unit will maintain the new temperature for 7 hours, and then return to the previously selected temperature setting.
 - ▲ **NOTE:** Sleep Mode function is controlled by the remote. It must remain within range and pointed at the unit.
 - ▲ **NOTE:** This feature is not available in FAN or DRY mode.

Other Features

- Setting Or Adjusting The Clock (Remote Control Only)
 1. When batteries are installed in the remote controller, the clock panel will display “12:00”. Press and hold the CLOCK button for 3 seconds, the time begin to flash.

2. Press TEMP/TIME adjust button to set time. Push "UP" or "DOWN" to change the time forward or backward.
3. Each time you press the button, the time moves forward or backward by one minute. Hold the button to change the time in 10 minutes increments.
4. When the correct time is set, push and release the CLOCK button, or wait for 5 seconds until the time stops flashing.

▲ **NOTE:** The time of the CLOCK must be set before the AUTO-TIMER feature will operate.

▲ **NOTE:** Clock accuracy is within 15 seconds per day.

- Air Flow Direction Adjustment: Depending on the model, the air conditioner has either fixed or manually adjustable louvers.
- Auto-Restart: If the power to the unit is unexpectedly lost or shut off, the unit will maintain previous settings when it is restored.
- 3 Minute Delay: When the unit is stopped, shut off, or loses power, it cannot be restarted for 3 minutes to protect the cooling system. Operation will automatically start after 3 minutes.

DRAINING THE WATER

There are two ways to remove water collected while the unit is running:

1. Manually empty the water bucket: When the water level of the bottom tray reaches a predetermined level, the unit beeps 8 times and the display will show "P1". The air conditioning / dehumidification process will stop. The fan motor will continue to run (this is normal). Turn off and unplug the unit, carefully move it to a drain location, remove the bottom drain plug and let the water drain out. Reinstall the bottom drain plug and restart the unit until the "P1" symbol disappears. If the error repeats, call for service.

▲ **NOTE:** Be sure to reinstall the bottom drain plug firmly to prevent leakage before using the unit.

2. Continuous Draining: To drain continuously to a floor drain, connect the drain connector (5/8" universal female mender) with drain hose. Make sure the connection is tight and there is no leak and place the open end of the hose directly over the drain in your basement floor. The water hose should slope downward to allow the water to flow out smoothly.

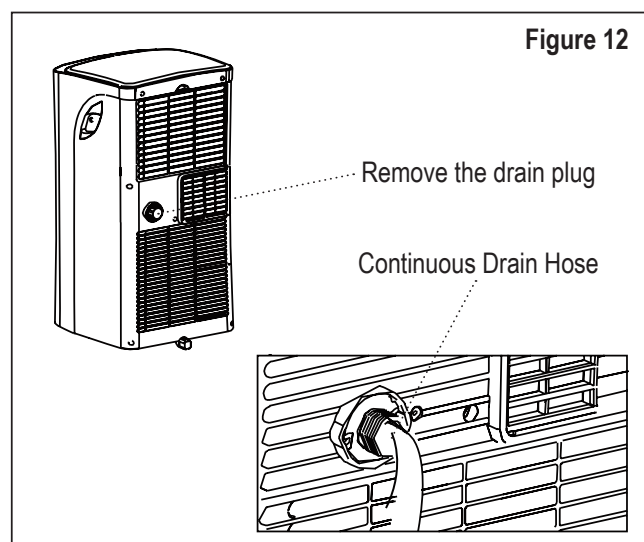
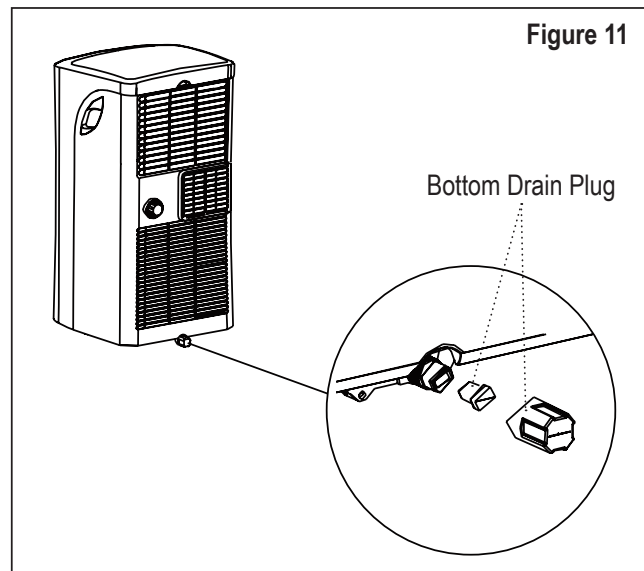

CARE AND MAINTENANCE

▲ WARNING: Turn the unit off and remove the plug from the wall outlet before maintenance or cleaning.

▲ WARNING: DO NOT use flammable liquids or chemicals to clean the unit.

- DO NOT immerse in or spray with water to clean.
- DO NOT operate the unit if the power cord is damaged.
- The water bucket should be cleaned every few weeks or as needed. DO NOT leave water in the bucket when unit is not being used. ALWAYS empty before storage or as soon as "P1" is displayed.

CLEAN THE AIR FILTERS

- Clean the air filters with water at least once every 2 weeks for optimal performance, or as needed. DO NOT use the unit with the filters missing.
- If used in a household with animals, periodically wipe down the grills to prevent animal fur from blocking airflow.

CLEANING THE PORTABLE AIR CONDITIONER

- Clean the unit using a damp, lint-free cloth and mild detergent (if needed) and dry off with a dry, lint-free cloth.

STORAGE

- Drain the unit's water collection tray according to the instructions.
- Run the unit on FAN mode for 12 hours in a warm room to dry it and prevent mold. Turn off the appliance and unplug it. Clean the air filter according to the instructions above. Reinstall the clean, dry filter before storing.
- Remove the batteries from the remote control.
- Be sure to store the unit in a cool, dark place. Exposure to direct sunshine or extreme heat can shorten the lifespan of the unit.

TROUBLESHOOTING

Please check the following before calling for service.

Problem	Possible Cause	Troubleshooting
Unit does not turn on when pressing ON/OFF button.	P1 Error Code	The Water Collection Tray is full. Turn off and unplug the unit, drain the water from the Water Collection Tray and restart the unit.
	In COOL mode: Room temperature is lower than the set temperature.	Reset the temperature.
Unit does not cool Well.	The air filter is blocked or dirty.	Turn off the unit and clean the filter according to instructions.
	Exhaust hose is not connected or is blocked.	Turn off the unit, disconnect the hose, check for blockage and reconnect the hose.
	The unit is low on Refrigerant.	Call customer service or service technician.
	Temperature setting is too High.	Decrease the set temperature.
	Windows or doors in room are open.	Make sure all windows and doors are closed.
	The room area is too large.	Double-check the cooling area.
The unit is noisy and vibrates too much.	There are heat sources inside the room.	Remove the heat sources if possible.
	The ground or the unit is not level	Place the unit on a flat, level surface, make sure unit is level.
The unit makes a gurgling sound.	The air filter is blocked or dirty.	Turn off the unit and clean the filter according to instructions.
	This sound is caused by the flow of refrigerant inside the unit.	This is normal.



LIMITED WARRANTY

Norpole, Inc. warrants each new PORTABLE AIR CONDITIONER to be free from defects in material and workmanship and agrees to remedy any such defect or to furnish a new part(s) (at the company's option) for any part(s) of the unit that has failed during the warranty period. Parts and labor expenses are covered on this unit for a period of one year from the date of purchase. In addition, Norpole, Inc. warrants the compressor (parts only) to be free from defects in material and workmanship for a period of 5 years. The consumer is responsible for all labor and transportation expenses related to the diagnosis and replacement of the compressor after the initial one-year warranty expires. In the event that the unit requires replacement or refund under the terms of this warranty, the consumer is responsible for all transportation expenses to return the unit to our factory prior to receiving a replacement unit or refund. A refund or replacement will be issued at the discretion of Norpole, Inc.. A copy of the dated sales receipt/invoice is required to receive warranty service or a refund.

This warranty covers appliances in use within the contiguous United States, Alaska, Hawaii and Puerto Rico. The warranty does not cover the following:

- Damages due to shipping damage or improper installation.
- Damages due to misuse or abuse.
- Content losses due to failure of the unit.
- Inside components such as the filter, etc.
- Repairs performed by unauthorized service agents.
- Service calls that do not involve defects in material and workmanship, such as instructions on proper use of the product or improper installation.
- Replacement or resetting of house fuses or circuit breakers.
- Failure of this product if used for purposes other than its intended purpose.
- Disposal costs for any failed unit not returned to our factory.
- Any delivery or installation costs incurred as the result of a unit that fails to perform as specified.
- Expenses for travel and transportation for product service if your appliance is located in a remote area where service by an authorized service technician is not available.
- The removal and reinstallation of your appliance if it is installed in an inaccessible location or is not installed in accordance with published installation instructions.
- Refunds for non-repairable products are limited to the price paid for the unit per the sales receipt.
- This warranty is non-transferable. This warranty applies only to the original purchaser and does not extend to any subsequent owners.

LIMITATIONS OF REMEDIES AND EXCLUSIONS

Product repair in accordance with the terms herein, is your sole and exclusive remedy under this limited warranty. Any and all implied warranties including merchantability and fitness for a particular purpose are hereby limited to one year or the shortest period allowed by law. Norpole, Inc. is not liable for incidental or consequential damages and no representative or person is authorized to assume for us any other liability in connection with the sale of this product. Under no circumstances is the consumer permitted to return this unit to the factory without the prior written consent of Norpole, Inc..

Some states prohibit the exclusion or limitation of incidental or consequential damages, or limitations on implied warranties. This warranty gives you specific legal rights, and you may also have other rights which vary from state to state.

Model	Parts & Labor	Compressor (Part Only)	Type of Service
NPPAC8KWM	One-Year	Five Years	Carry In
NPPAC10KWM			

For Service or Assistance please call 888-775-0202 or visit us on the web at www.mcappliance.com.



**Aire acondicionado
portátil
8000/10000 BTU**

Manual del usuario

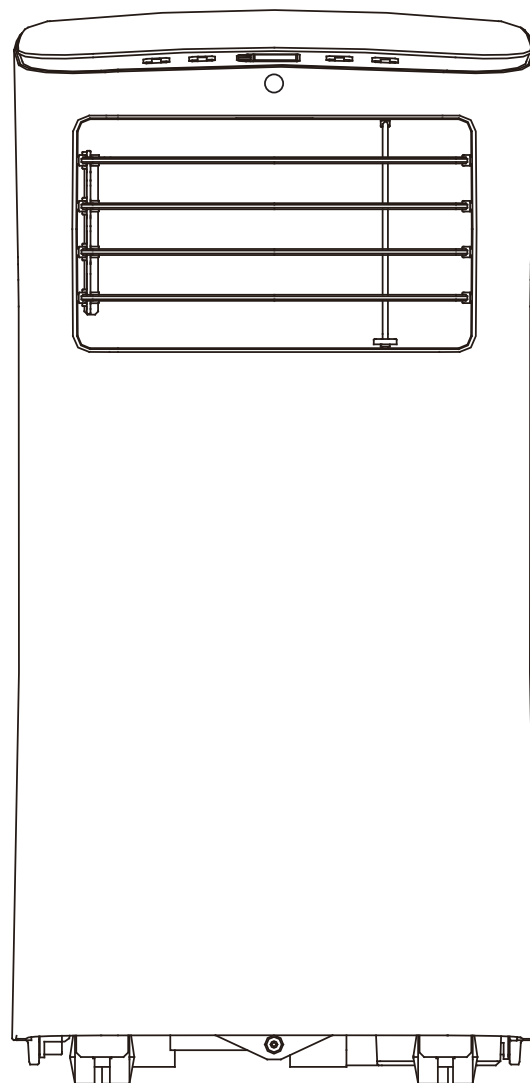

Modelos NPPAC8KWM/NPPAC10KWM

**LEA ATENTAMENTE ESTE MANUAL ANTES DE USAR EL AIRE ACONDICIONADO
PORTÁTIL Y CONSÉRVELO PARA CONSULTARLO EN EL FUTURO.**



REGISTRO DEL PRODUCTO

Una vez más, le agradecemos por comprar un producto Norpole™. El primer paso para proteger su producto nuevo es registrarlo en nuestro sitio web: www.mcappliance.com/register. Algunos de los beneficios de registrar el producto son los siguientes:

1. Si registra el producto, podremos informarle sobre notificaciones de seguridad o actualizaciones del producto.
2. Cuando requiera utilizar el servicio de la garantía, podrá disfrutar de un procesamiento más eficiente.
3. El registro del producto puede servir como prueba de la compra en caso de pérdida del seguro.

Una vez más, le agradecemos por comprar un producto Norpole.

CONTENIDO

REGISTRO DEL PRODUCTO	2
INSTRUCCIONES DE SEGURIDAD IMPORTANTES	4
ESPECIFICACIONES	6
IDENTIFICACIÓN DE PIEZAS.....	7
INSTRUCCIONES DE INSTALACIÓN.....	8
CONTROL REMOTO	13
INSTRUCCIONES DE OPERACIÓN	15
CUIDADO Y MANTENIMIENTO	18
RESOLUCIÓN DE PROBLEMAS	19
GARANTÍA LIMITADA.....	20

INSTRUCCIONES DE SEGURIDAD IMPORTANTES

▲NOTA: Este Manual del usuario reúne información tanto del modelo NPPAC8KWM como del NPPAC10KWM. Mientras lee las instrucciones de operación, tome notas acerca de su unidad, ya que podría haber diferencias.

EXPLICACIÓN DE LOS SÍMBOLOS

▲ADVERTENCIA: Tenga cuidado con los peligros o las prácticas poco seguras que PODRÍAN provocar lesiones graves o la muerte.

▲PRECAUCIÓN: Tenga cuidado con los peligros o las prácticas poco seguras que PODRÍAN provocar daños materiales o lesiones leves.

INSTRUCCIONES DE SEGURIDAD IMPORTANTES

1. Lea todas las instrucciones antes de usar el artefacto.
2. **▲ADVERTENCIA:** Para evitar lesiones o daños materiales, deben cumplirse las siguientes instrucciones.
3. La operación, la limpieza y la reparación de este artefacto no deben estar a cargo de una persona que no pueda cumplir con los procedimientos de seguridad adecuados o que no tenga experiencia con este tipo de equipos, a menos que lo haga bajo supervisión estricta.
4. **▲ADVERTENCIA:** NO use el artefacto en un área donde pueda estar expuesto a líquidos o gases combustibles, ya que podría ocasionarse un incendio.
5. **▲PRECAUCIÓN:** La instalación debe realizarse de acuerdo con las instrucciones de instalación y SIEMPRE deben usarse las herramientas correctas especificadas. Solo use accesorios y piezas que vengan incluidos con el equipo. Una instalación incorrecta puede provocar pérdidas de agua, electrocución o incendios.
6. Coloque la unidad sobre una porción de suelo nivelada y sólida, alejada de fuentes de calor o donde pudiera mojarse.
7. NO haga funcionar el equipo en un ambiente húmedo, como el baño o el cuarto de lavado.
8. NO se suba, no se sienta ni coloque objetos encima de la unidad.
9. NO permita que niños operen o jueguen con el aire acondicionado o cerca de él. Debe vigilarse a los niños cerca de la unidad en todo momento.
10. **▲PRECAUCIÓN:** El cable de alimentación incluye un enchufe con conexión a tierra de tres patas para proteger contra peligros de electrocución. Enchufe SIEMPRE el cable a un receptáculo de pared para tres patas con una correcta conexión a tierra y que esté bien instalado. Consulte la etiqueta de clasificación del fabricante para conocer las especificaciones eléctricas y otros datos técnicos específicos de esta unidad.
11. NO modifique ni corte el cable de alimentación; tampoco use otro cable o enchufe. Si el cable o el enchufe están dañados, NO debe usarlos. Comuníquese con un técnico calificado o con el servicio de atención al cliente para obtener ayuda con un reemplazo o una reparación.
12. NO extienda el cable debajo de alfombras de piso, tapetes, corredores o coberturas similares. NO extienda el cable debajo de muebles, dispositivos u objetos pesados. Colóquelo donde nadie se tropiece con él.
13. NO inicie ni detenga la unidad conectando y desconectando el cable.
14. NO introduzca ni quite el enchufe con las manos mojadas.
15. NO use este elemento con un dispositivo de control de velocidad de estado sólido (por ejemplo, el interruptor de pared de un ventilador).
16. NO obstruya la unidad; así garantizará su seguridad y un correcto funcionamiento.
17. NO introduzca los dedos u objetos extraños en las parrillas y aberturas.
18. **▲PRECAUCIÓN:** Antes de limpiar o reparar la unidad, SIEMPRE debe apagarla y desenchufarla.

19. Para la reparación o el mantenimiento de esta unidad, comuníquese con un técnico de servicio autorizado o con el servicio de atención al cliente. NO intente reparar o desarmar la unidad usted mismo.
20. Apague y desenchufe la unidad si de ella sale humo o sonidos u olores extraños.
21. Si, durante el uso, la unidad se cae, apáguela y desenchúfela de inmediato. Inspeccione la unidad visualmente para asegurarse de que no presente daños. Si observa algún daño o teme que la unidad se haya dañado, comuníquese con un técnico o con el servicio de atención al cliente para obtener ayuda.
22. Si se derrama agua dentro de la unidad, apague la unidad, desenchúfela y comuníquese con un técnico de servicio calificado.
23. NO intente mover la unidad cuando el tanque está lleno ni tampoco fuerce las ruedas para que giren sobre una alfombra. Si lo hace, podría provocar el vuelco de la unidad y derrame del agua.
24. SIEMPRE introduzca los filtros de manera segura. Limpie el filtro cada dos semanas.

**LEA Y CUMPLA ATENTAMENTE ESTA
INFORMACIÓN DE SEGURIDAD.
GUARDE ESTAS INSTRUCCIONES.**

ESPECIFICACIONES

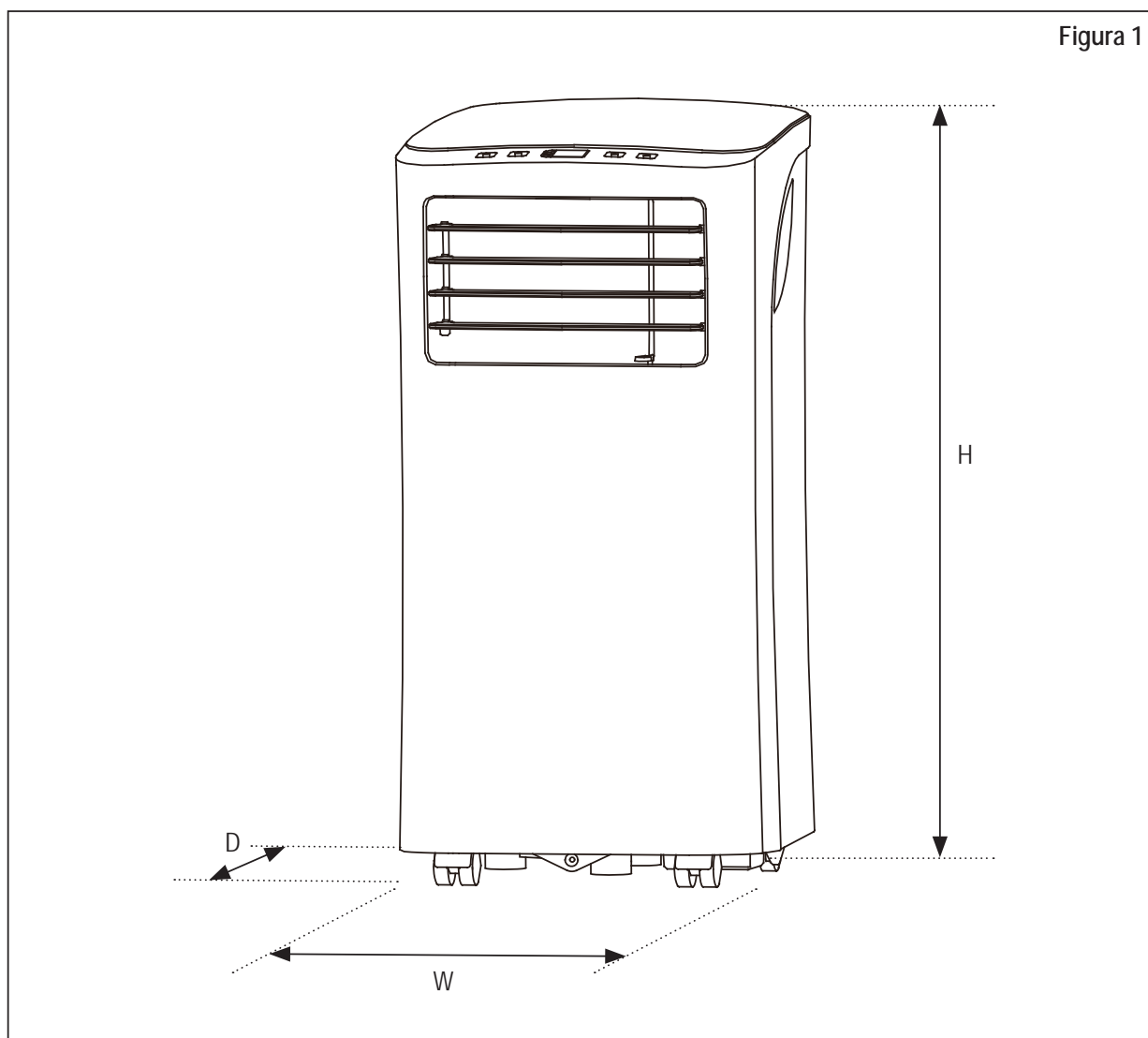

Modelo	NPPAC8KWM	NPPAC10KWM
Dimensiones (W x H x D)	13" x 24,2" x 12,5"	14" x 27,7" x 13,6"
Peso	44,1 lb (20 kg)	52,9 lb (24 kg)
BTU	8000	10000
Voltaje	115 V/60 Hz	115 V/60 Hz
Vatios	900	1110
Corriente	8,5 A	9,8 A
Tipo de refrigerante	R410A/9,52 oz	R410A/10,58 oz
Rango de temperatura ambiente de operación	Modo Cool: 62-95 °F (17-35 °C)/Modo Dry: 55-95 °F (13-35 °C)	

IDENTIFICACIÓN DE PIEZAS

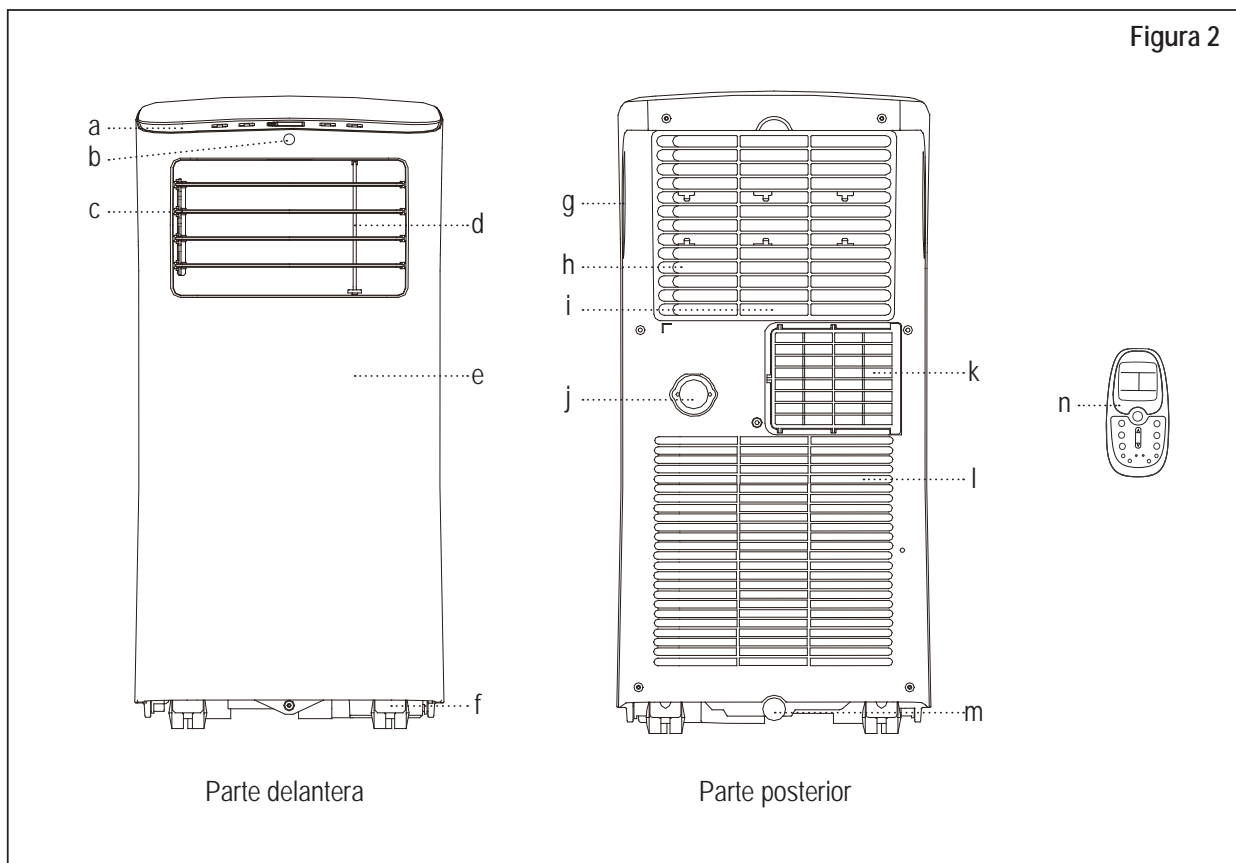

- | | | |
|---|---|--|
| a. Panel de control | e. Panel | j. Salida de descarga |
| b. Receptor de señal del control remoto | f. Rueda | k. Salida de aire |
| c. Manija de control del deflector horizontal (fija o de ajuste manual) | g. Manija (ambos lados) | l. Entrada de aire inferior |
| d. Manija de control del deflector vertical (fija o de ajuste manual) | h. Filtro de aire (detrás de la parrilla) | m. Salida de descarga de la bandeja inferior |
| | i. Entrada de aire superior | n. Control remoto |

▲ NOTA: No deben desecharse la manguera de escape ni los demás accesorios de instalación.











INSTRUCCIONES DE INSTALACIÓN

HERRAMIENTAS NECESARIAS

- Destornillador Philips mediano
- Cinta o regla para medir
- Cuchillo o tijera
- Sierra (opcional, para acortar el adaptador para las ventanas en el caso de ventanas angostas)

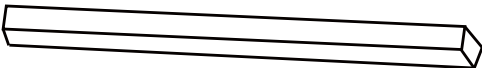
ACCESORIOS

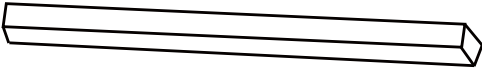
El kit para la instalación de la unidad en una ventana es para ventanas colgantes o deslizantes de 26,5 a 48" (67,5 a 123 cm) y puede acortarse para ventanas más pequeñas.

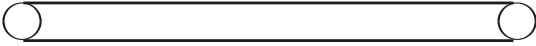
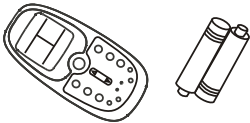
Pieza	Descripción	Cantidad
	Adaptador de la unidad	1 pieza
	Manguera de escape	1 pieza
	Adaptador del deslizador para la ventana	1 pieza
	Perno	1 pieza
	Deslizador para la ventana A	1 pieza
	Deslizador para la ventana B	1 pieza
	Sello de espuma A (adhesivo)	2 piezas
	Sello de espuma B (adhesivo)	2 piezas
	Sello de espuma C (no adhesivo)	1 pieza
	Soporte de seguridad y dos tornillos	1 juego
	Manguera de descarga	1 pieza
	Control remoto y batería	1 juego

UBICACIÓN

La ubicación de instalación debe cumplir estos requisitos:

- Asegúrese de instalar la unidad en una superficie nivelada para minimizar los ruidos y las vibraciones.
- La unidad debe instalarse cerca de un enchufe con conexión a tierra y debe ser posible acceder a la descarga de la bandeja de recolección (que se encuentra en la parte posterior de la unidad).
- La unidad debe estar ubicada a 12" (30 cm) como mínimo de la pared más próxima para garantizar que el acondicionamiento del aire sea adecuado.
- NO cubra las entradas, las salidas ni el receptor de señal del control remoto de la unidad, ya que esto podría provocar daños en ella.

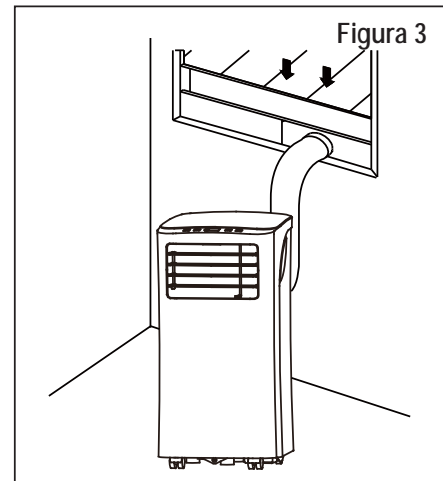

KIT PARA LA INSTALACIÓN EN UNA VENTANA

1. Cómo preparar el conjunto de la manguera de escape: coloque a presión la manguera de escape en el adaptador del deslizador para la ventana y en el adaptador de la unidad; ajústela con los ganchos del adaptador.
2. Conecte el conjunto de la manguera de escape a la unidad: coloque la manguera de escape en la abertura de la salida de aire de la unidad en la dirección de la flecha.
3. Prepare el deslizador ajustable para la ventana: mida el tamaño de la abertura de la ventana. Si es necesario, corte el deslizador para la ventana según la longitud correspondiente. Es posible que necesite los dos deslizadores para la ventana. En este caso, deslice el deslizador para la ventana B en el deslizador para la ventana A, ajuste según el tamaño correcto y utilice el perno para ajustar los deslizadores uno contra otro.

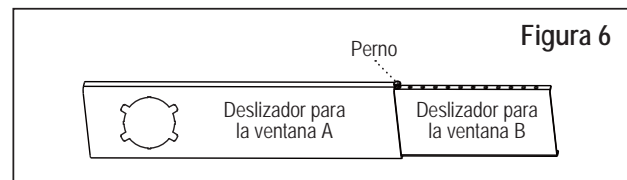
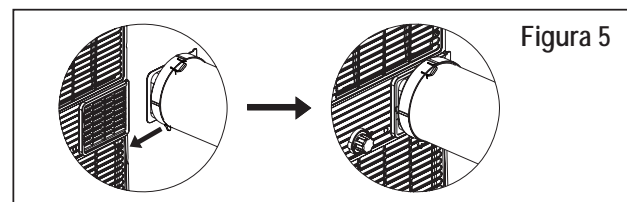
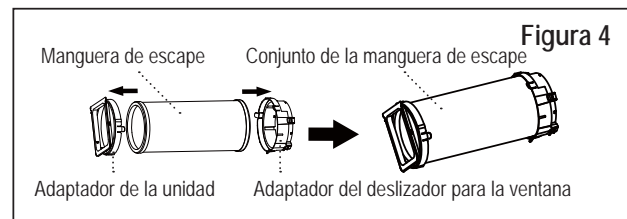

INSTALACIÓN

▲NOTA: Una vez que están preparados el conjunto de la manguera de escape y el deslizador ajustable para la ventana, instálelos de acuerdo con el tipo de ventana que utilice.

Tipo 1: Instalación en una ventana colgante	
<p>Sello de espuma B (adhesivo, más corto)</p> <p>Sello de espuma A (adhesivo)</p>	<p>Corte las tiras de sellos de espuma adhesivos A y B de un largo adecuado, y colóquelas en el marco y en las hojas de la ventana, como se muestra.</p>

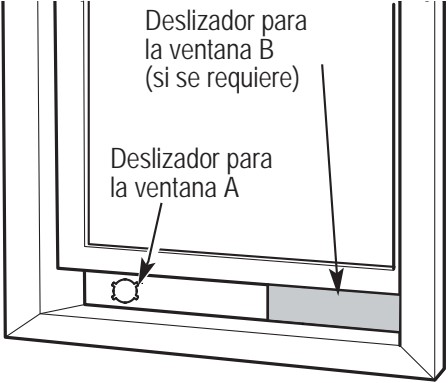
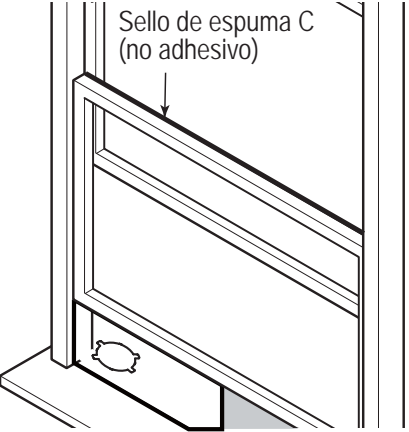
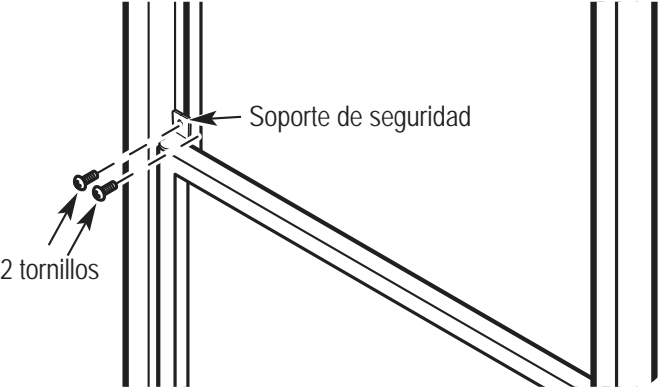
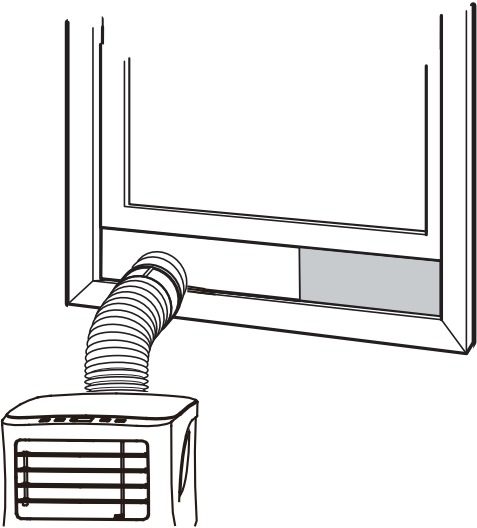
2	 <p>Deslizador para la ventana B (si se requiere)</p> <p>Deslizador para la ventana A</p>	<p>Inserte el conjunto del deslizador para la ventana en el abertura de la ventana.</p>
3	 <p>Sello de espuma C (no adhesivo)</p>	<p>Corte la tira de sello de espuma no adhesivo C de forma tal que coincida con el ancho de la ventana. Inserte el sello entre el vidrio y el marco de la ventana para evitar el ingreso de aire e insectos a la sala.</p>
4	 <p>2 tornillos</p> <p>Soporte de seguridad</p>	<p>Si lo desea, instale el soporte de seguridad con dos tornillos, tal como se muestra.</p>
5		<p>Inserte el adaptador del deslizador para la ventana en el orificio dispuesto para tal fin.</p>

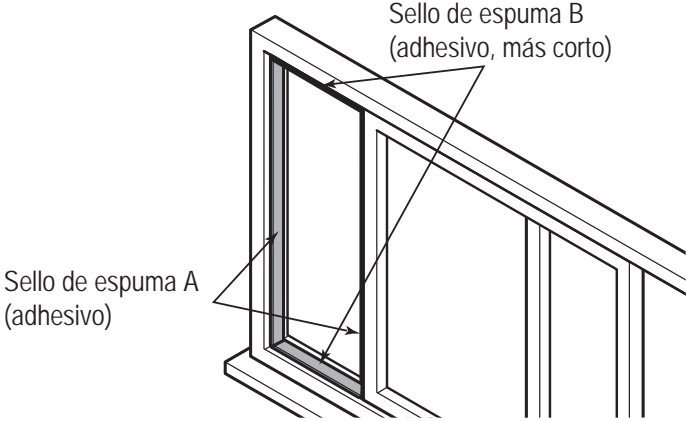
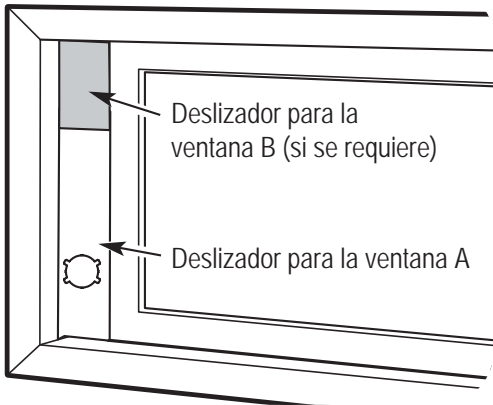
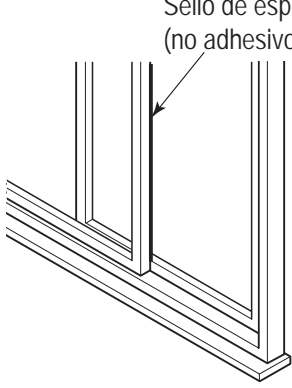
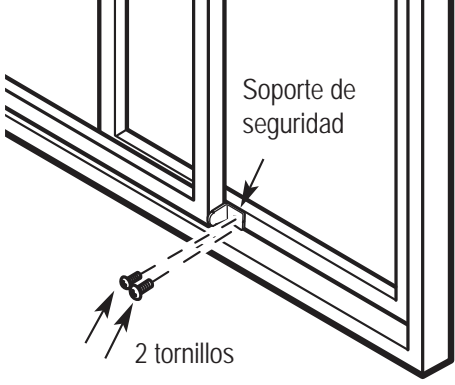
Tipo 2: Instalación en una ventana deslizante		
1		<p>Corte las tiras de sellos de espuma adhesivos A y B de un largo adecuado, y colóquelas en el marco y en las hojas de la ventana, como se muestra.</p>
2		<p>Inserte el conjunto del deslizador para la ventana en el abertura de la ventana.</p>
3		<p>Corte la tira de sello de espuma no adhesivo C de forma tal que coincida con la altura de la ventana. Inserte el sello de espuma entre el vidrio y el marco de la ventana para evitar el ingreso de aire e insectos a la sala.</p>
4		<p>Si lo desea, instale el soporte de seguridad con dos tornillos, tal como se muestra.</p>

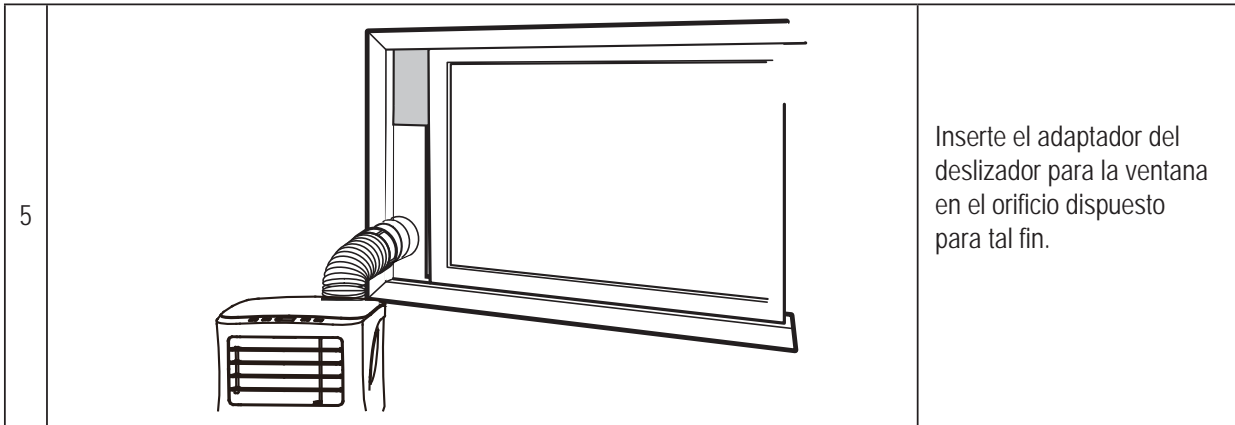

▲ NOTA: Para asegurar un funcionamiento correcto, NO extienda demasiado la manguera ni la doble. Asegúrese de que la salida de aire de la manguera de escape tenga un espacio libre aproximado de 20 pulg. (48 cm). Estas ilustraciones tienen solo fines explicativos; su aire acondicionado puede ser ligeramente diferente.

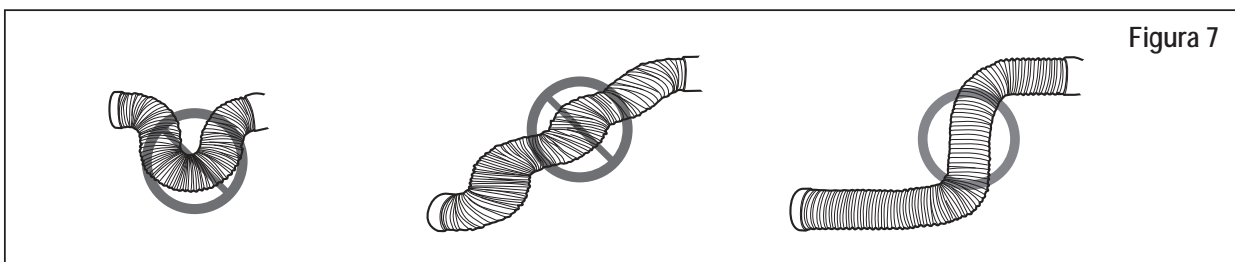

CONTROL REMOTO

Antes de comenzar a utilizar el nuevo aire acondicionado, asegúrese de familiarizarse con el control remoto.

A continuación se proporciona una breve introducción sobre el control remoto. Para obtener instrucciones acerca de cómo utilizar el aire acondicionado, consulte la sección INSTRUCCIONES DE OPERACIÓN de este manual.

Para obtener mejores resultados, apunte el control remoto hacia el aire acondicionado. El control remoto tiene un rango de 26' (8 m) aproximadamente; cuando el aire acondicionado recibe la señal del control remoto, emite un pitido. La señal puede interferirse si hay luz solar directa o si hay algo obstruyendo la línea recta entre el control remoto y la unidad.

BOTONES DE FUNCIÓN

- El diseño de los botones de la unidad puede diferir con los ejemplos que se muestran. Si la unidad no tiene una función determinada, presionar el botón de esa función en el control remoto no tendrá ningún efecto.
- Consulte la sección INSTRUCCIONES DE OPERACIÓN para ver información más detallada sobre las funciones que pueden manejarse desde el control remoto.

- a. Encendido/apagado
- b. Mode: muestra todos los modos de funcionamiento.
- c. Time/Temp: ajusta la temperatura configurada y la hora del Timer On/Timer Off.
- d. Sleep: inicia y detiene el modo de reposo.
- e. Reset: botón hundido para restablecer la configuración completa del control remoto.
- f. Fan: establece la velocidad del ventilador.
- g. Timer: activa o desactiva el temporizador.
- h. Cancel: cancela los modos del temporizador.
- i. Clock: permite configurar el reloj.
- j. LED: enciende y apaga la pantalla LED de la unidad.
- k. Lock: botón hundido para bloquear o desbloquear la configuración actual del control remoto.

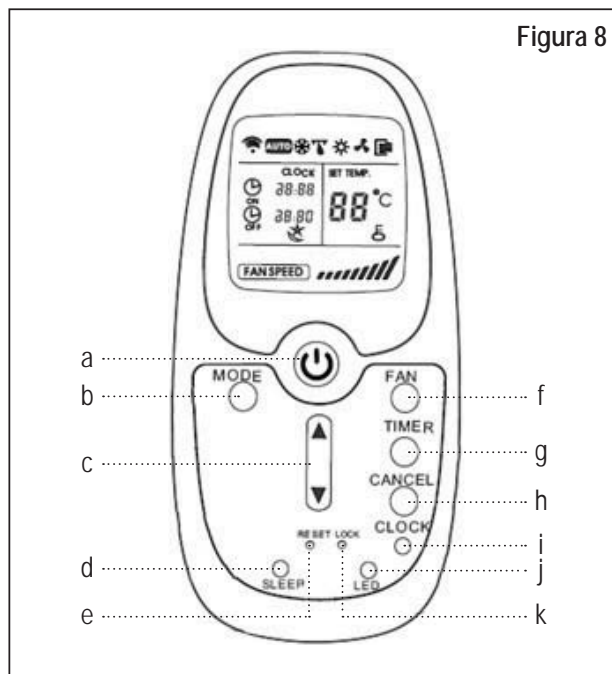

INDICADOR DEL CONTROL REMOTO

- a. Indicador de transmisión: se enciende cuando el control remoto está transmitiendo.
- b. Indicador de modo: muestra el modo de funcionamiento actual. AUTO – COOL – DRY – FAN
- c. Indicador ON/OFF: muestra el estado de la unidad de aire acondicionado.
- d. Indicador de hora: muestra la hora del temporizador en estado On/Off (0-24 h). Si no está configurado el temporizador, se muestra la hora actual. Para ver la hora actual cuando el temporizador está activado, presione el botón Clock.
- e. Indicador de reposo: indica si el modo Sleep está activado o desactivado.

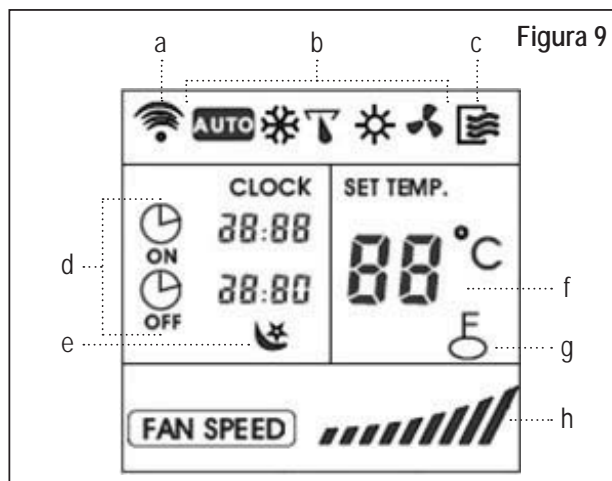

- f. Indicador de temperatura: muestra la temperatura seleccionada. Se apaga cuando la unidad está en el modo FAN.
- g. Indicador de bloqueo: se enciende cuando el control remoto está bloqueado.
- h. Indicador de velocidad del ventilador: muestra la velocidad del ventilador configurada en AUTO, Low, Medium o High. No todos los modos cuentan con una velocidad media. En el modo Dry, se indica la velocidad AUTO.

CÓMO COLOCAR Y CAMBIAR LAS BATERÍAS

El control remoto lleva baterías AAA. Para colocar o cambiar las baterías:

1. Deslice hacia abajo la tapa ubicada en la parte trasera del control remoto para ver el compartimiento de las baterías.
2. Coloque las baterías asegurándose de hacer coincidir los extremos (+) y (-) de las baterías con los símbolos correspondientes dentro del compartimiento de las baterías.
3. Vuelva a deslizar la tapa para colocarla en su lugar y restablezca el reloj.

▲ NOTA: Para obtener un rendimiento óptimo, no mezcle baterías nuevas y usadas.

Se recomienda quitar las baterías del control remoto si no lo utilizará durante más de dos meses. Siempre descarte adecuadamente las baterías usadas.

El dispositivo cumple las normativas nacionales y locales. En Canadá, cumple con la normativa CAN ICES-3(B)/NMB-3(B). En Estados Unidos, cumple con la sección 15 de las normas de la FCC. El funcionamiento está sujeto a las dos condiciones siguientes: (1) Este dispositivo no debe provocar interferencias nocivas y (2) este dispositivo debe aceptar cualquier interferencia que reciba, incluidas las interferencias que puedan provocar un funcionamiento indeseado.

El equipo fue probado y se comprobó que cumple con los límites de un dispositivo digital Clase B, conforme a la sección 15 de las normas de la FCC. Estos límites están pensados para ofrecer una protección razonable contra interferencias nocivas en una instalación doméstica. Este equipo genera, usa y puede irradiar energía de radiofrecuencia; si no está instalado y no se usa de acuerdo con las instrucciones, puede provocar interferencias nocivas en las comunicaciones de radio. Sin embargo, no puede garantizarse que no vayan a generarse interferencias en una instalación en particular. Si el equipo efectivamente causa interferencias nocivas en la recepción de la señal de radio o televisión, lo cual puede determinarse apagando y encendiendo el equipo, se recomienda que el usuario intente corregir la interferencia mediante uno o más de las siguientes medidas:

- Vuelva a orientar o cambie de ubicación la antena receptora.
- Aumente la separación entre el equipo y el receptor.
- Conecte el equipo a un tomacorriente en un circuito en el que no esté conectado el receptor.
- Consulte al distribuidor o a un técnico con experiencia en radio o televisión para solicitarles ayuda.

Los cambios o las modificaciones que no estén aprobados por la parte responsable del cumplimiento podrían revocar la autoridad del usuario para operar el equipo.

INSTRUCCIONES DE OPERACIÓN

CONTROLES

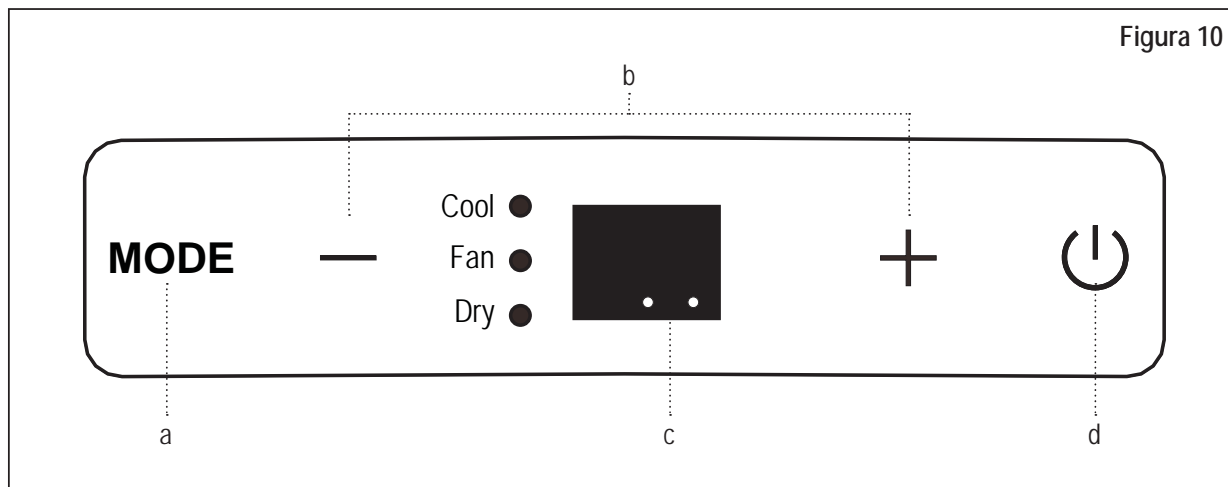

- a. Botón Mode: permite seleccionar el modo de operación. Cada vez que presione este botón, el modo cambiará de COOL>FAN >DRY. La luz indica el modo que está seleccionado.

▲ NOTA: La unidad selecciona la velocidad del ventilador automáticamente. Solo es posible configurarla cuando el control remoto está en los modos COOL y FAN.

- b. Botones Down (-) y Up (+): permiten ajustar la temperatura en incrementos de 1 ° (F o C) en un rango de 62 °F/17 °C a 86 °F/30 °C.

▲ NOTA: El control puede mostrar la temperatura en grados Fahrenheit o Celsius. Para pasar de F a C, mantenga presionados los botones Up y Down al mismo tiempo durante tres segundos.

- c. Pantalla LED: muestra la temperatura seleccionada en el modo COOL y la temperatura ambiente en los modos DRY y FAN.

Códigos de error

- E1: error del sensor de temperatura ambiente.
- E2: error del sensor de temperatura del evaporador.
- E4: error de comunicación de la pantalla.

Código de protección

- P1: bandeja inferior llena; conectar la manguera de descarga y desagotar el agua recolectada; si el código se repite, llamar al servicio técnico.

▲ NOTA: Si se produce alguno de los errores anteriores, apague la unidad y busque posibles obstrucciones. Reinicie la unidad y, si el código de error persiste, apáguela y desenchufe el cable de alimentación. Comuníquese con el servicio de atención al cliente o con un técnico de servicio.

- d. Botón de encendido/apagado: permite encender o apagar la unidad.

FUNCIONAMIENTO

Modo Cool

- Presione el botón "MODE" en la unidad o en el control remoto hasta que se encienda el indicador "COOL".
- Presione los botones de ajuste "+" o "-", o bien el botón TEMP Up o TEMP Down en el control remoto, para seleccionar la temperatura ambiente deseada. La temperatura puede establecerse en un rango de 62 °F ~ 86 °F/17 °C ~ 30 °C.
- Presione el botón "FAN SPEED" en el control remoto para elegir la velocidad del ventilador.

Modo Dry

- Presione el botón "MODE" en la unidad o en el control remoto hasta que se encienda el indicador "DRY".
- No es posible modificar la temperatura ni la velocidad del ventilador en este modo. El ventilador funcionará a baja velocidad.
- Mantenga las puertas y ventanas cerradas, y no extienda el conducto de escape hacia una ventana.

Modo Auto (solo con control remoto)

- Presione el botón MODE hasta que se encienda el indicador AUTO.
- Presione el botón Temp Up o Temp Down en el control remoto y seleccione la temperatura ambiente deseada. La temperatura puede configurarse en un rango de 62 °F a 86 °F/17 °C a 30 °C. La velocidad del ventilador no puede modificarse en este modo.
- La unidad funciona en modo de refrigeración o de solo ventilación para mantener la temperatura ambiente.

Modo Fan

- Presione el botón "MODE" en la unidad o en el control remoto hasta que se encienda el indicador "FAN".
- Presione el botón "FAN SPEED" del control remoto para modificar la velocidad del ventilador. No es posible ajustar la temperatura.
- No extienda el conducto de escape hacia una ventana.

Modo Timer (solo con control remoto)

- Esta función sirve para configurar el encendido y el apagado de la unidad en una determinada cantidad de horas.
- Presione el botón Timer hasta que parpadee en la pantalla el indicador Timer On o Timer Off.
- Mantenga presionados los botones UP o DOWN para configurar la hora automática en incrementos de 1/2 hora, hasta un máximo de 10 horas, y luego en incrementos de 1 hora hasta un máximo de 24 horas. Una vez transcurridos tres segundos sin presionar un botón, la hora queda configurada y el indicador Timer On/Timer Off deja de parpadear. El control realizará una cuenta regresiva del tiempo restante hasta el reinicio o la detención.
▲ NOTA: La función de temporizador realiza una cuenta regresiva del tiempo establecido en On u Off, pero no se basa en la hora real.
- Para configurar tanto temporizadores de encendido automático como de apagado automático, primero establezca las opciones Timer On o Timer Off en la duración deseada, vuelva a presionar el botón Timer y, por último, establezca la opción deseada en Timer Off u On. Por ejemplo, si son las 13:30 y quiere configurar el aire acondicionado para que se encienda a las 17:30 y se apague a las 22:30, presione el botón Timer hasta que parpadee el indicador Timer On. Establezca el temporizador en 4 horas. Presione de nuevo el botón Timer y observará que parpadea el indicador Timer Off. Establezca el temporizador en 9 horas. La unidad se encenderá dentro de 4 horas y se apagará dentro de 9 horas.
▲ NOTA: La función Timer On/Timer Off se maneja desde el control remoto. Debe apuntarlo hacia la unidad y dentro de su rango.

Modo Sleep/Eco (solo con el control remoto)

- Si presiona el botón Sleep en modo COOL, permitirá que la temperatura establecida aumente 2 °F/1 °C después de 30 minutos, y nuevamente después de otros 30 minutos. La unidad conservará la nueva temperatura durante 7 horas y después regresará a la configuración de temperatura seleccionada anteriormente.
▲ NOTA: La función del modo Sleep se maneja desde el control remoto. Debe apuntarlo hacia la unidad y dentro de su rango.
▲ NOTA: Esta función no está disponible en los modos FAN ni DRY.

Otras características

- Configuración o ajuste del reloj (solo con el control remoto)
 1. Cuando se colocan las baterías en el control remoto, el panel del reloj muestra "12:00". Mantenga presionado el botón CLOCK durante tres segundos hasta que la hora empiece a parpadear.

2. Presione el botón de ajuste TEMP/TIME para establecer la hora. Presione los botones "UP" o "DOWN" para adelantar o retrasar la hora.
3. Cada vez que presione el botón, la hora se adelantará o se retrasará un minuto. Manténgalo presionado para cambiar la hora en incrementos de 10 minutos.
4. Una vez establecida la hora correcta, presione y suelte el botón CLOCK o espere cinco segundos hasta que el indicador de hora deje de parpadear.

▲NOTA: Es necesario establecer la hora en el botón CLOCK antes de poder operar la función AUTO-TIMER.

▲NOTA: El reloj tiene un rango de precisión de 15 segundos por día.

- Ajuste de la dirección del flujo de aire: según el modelo, el aire acondicionado puede tener deflectores fijos o de ajuste manual.
- Reinicio automático: si la alimentación se interrumpe o se apaga inesperadamente, la unidad conserva la configuración anterior al restaurarse.
- Retraso de 3 minutos: cuando la unidad se detiene, se apaga o deja de recibir alimentación, se reinicia después de tres minutos a fin de proteger el sistema de refrigeración. La unidad volverá a funcionar automáticamente después de tres minutos.

DESCARGA DEL AGUA

Hay dos maneras de desechar el agua recolectada sin apagar la unidad:

1. Vacíe a mano la cubeta de agua: cuando el agua en la bandeja inferior alcanza un nivel predeterminado, la unidad emite ocho pitidos y en la pantalla se muestra "P1". El proceso de acondicionamiento de aire o de deshumidificación se detiene. El motor del ventilador sigue en funcionamiento (esto es normal). Apague y desenchufe la unidad, muévala con cuidado a una ubicación de descarga, quite la tapa de descarga inferior y deje que se desagote el agua. Vuelva a colocar la tapa de descarga inferior y reinicie la unidad hasta que desaparezca el símbolo "P1". Si el error se repite, llame al servicio técnico.

▲NOTA: Antes de usar la unidad, asegúrese de volver a instalar con firmeza la tapa de descarga inferior para evitar fugas.

2. Descarga continua: para descargar continuamente el agua en un desagüe del suelo, una el conector de descarga (tuerca hembra universal de 5/8") a la manguera de descarga. Asegúrese de que la conexión esté bien firme y que no haya fugas; coloque el extremo abierto de la manguera directamente sobre el desagüe en el piso del subsuelo. La manguera de agua debe inclinarse hacia abajo para que el agua circule sin problemas.

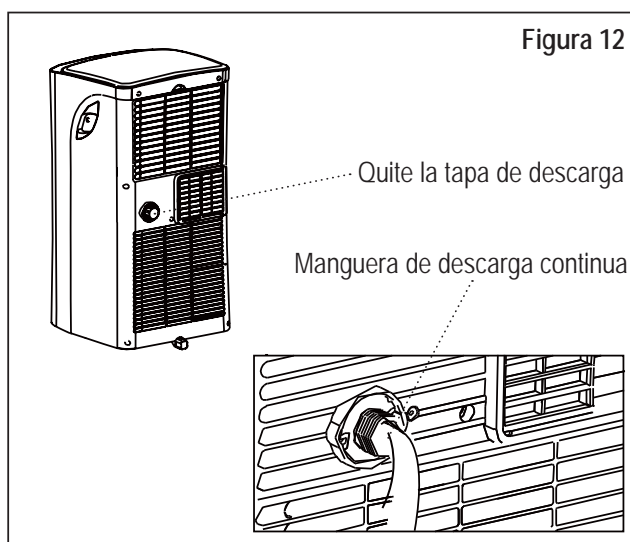
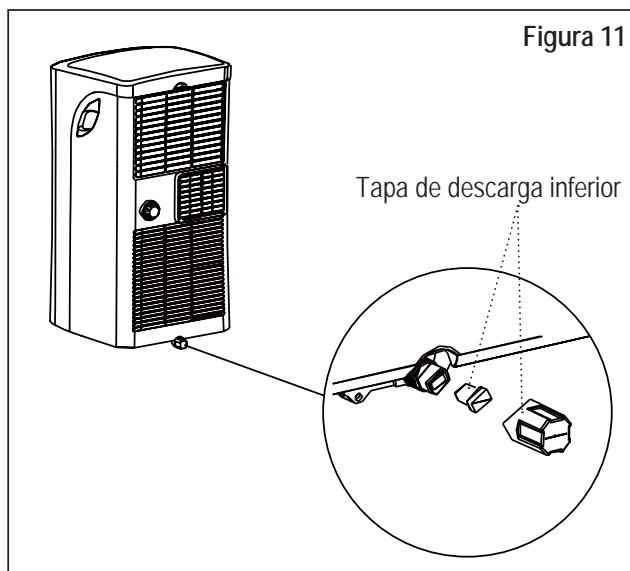

CUIDADO Y MANTENIMIENTO

▲ **ADVERTENCIA:** Apague la unidad y desconecte el enchufe de la pared antes de realizar tareas de mantenimiento o limpieza.

▲ **ADVERTENCIA:** NO utilice líquidos ni químicos inflamables para limpiar la unidad.

- NO sumerja ni rocíe con agua la unidad para limpiarla.
- NO opere la unidad si el cable de alimentación está dañado.
- La cubeta de agua debe limpiarse cada dos semanas o según se necesite. NO deje agua en la cubeta cuando la unidad no vaya a usarse. SIEMPRE debe vaciarla antes de almacenar la unidad, o apenas aparezca el símbolo "P1".

LIMPIEZA DE LOS FILTROS DE AIRE

- Para obtener un rendimiento óptimo, limpie los filtros de aire con agua al menos cada dos semanas, o según sea necesario. NO use la unidad sin los filtros.
- Si usa la unidad en un hogar donde hay animales, limpie las parrillas periódicamente para evitar que la acumulación de pelo bloquee el flujo de aire.

LIMPIEZA DEL AIRE ACONDICIONADO PORTÁTIL

- Limpie la unidad con un paño húmedo que no desprenda pelusa y con detergente suave (si es necesario); luego séquela con otro paño similar seco.

ALMACENAMIENTO

- Desagote la bandeja de recolección de agua de la unidad según las instrucciones.
- Haga funcionar la unidad en modo FAN durante 12 horas en una sala cálida para secarla y evitar el moho. Apague la unidad y desenchúfela. Limpie el filtro de aire según las instrucciones anteriores. Vuelva a instalar el filtro limpio y seco antes de almacenar la unidad.
- Quite las baterías del control remoto.
- Asegúrese de almacenar la unidad en un lugar fresco y oscuro. La exposición a la luz solar directa o a un calor extremo puede reducir la vida útil de la unidad.

RESOLUCIÓN DE PROBLEMAS

Revise lo siguiente antes de llamar al servicio técnico.

Problema	Causa posible	Resolución de problemas
La unidad no se enciende al presionar el botón ON/OFF.	Código de error P1.	La bandeja de recolección de agua está llena. Apague y desenchufe la unidad, desagote el agua de la bandeja de recolección de agua y vuelva a iniciar la unidad.
	En modo COOL: la temperatura ambiente es inferior a la temperatura establecida.	Restablezca la temperatura.
La unidad no refrigera correctamente.	El filtro de aire está sucio o bloqueado.	Apague la unidad y limpie el filtro según las instrucciones.
	La manguera de escape no está conectada o está bloqueada.	Apague la unidad, desconecte la manguera, verifique que no haya bloqueos y vuelva a conectar la manguera.
	La unidad tiene poco refrigerante.	Llame al servicio de atención al cliente o a un técnico de servicio.
	La configuración de temperatura está demasiado alta.	Reduzca la temperatura establecida.
	Las ventanas o las puertas de la sala están abiertas.	Asegúrese de que todas las ventanas y puertas estén cerradas.
	El área de la sala es demasiado grande.	Verifique nuevamente el área de refrigeración.
	Hay fuentes de calor dentro de la sala.	Deshágase de las fuentes de calor, de ser posible.
La unidad hace ruido y vibra demasiado.	El suelo o la unidad no están nivelados.	Coloque la unidad sobre una superficie plana y nivelada de modo que quede pareja.
	El filtro de aire está sucio o bloqueado.	Apague la unidad y limpie el filtro según las instrucciones.
La unidad hace ruido de gorgoteo.	Este sonido es provocado por el flujo de refrigerante dentro de la unidad.	Esto es normal.



GARANTÍA LIMITADA

Norpole, Inc. garantiza que cada AIRE ACONDICIONADO PORTÁTIL nuevo no tendrá defectos de materiales ni de fabricación y acepta reparar un defecto de este tipo, si lo hubiera, o reponer piezas nuevas de la unidad (a elección de la empresa) en caso de que fallen durante el período de garantía. Los gastos por piezas y mano de obra en esta unidad están cubiertos por un período de un año a partir de la fecha de compra. Asimismo, Norpole, Inc. garantiza que el compresor (solo sus piezas) no tendrá defectos de materiales ni de fabricación por un período de cinco años. El usuario de la unidad se hará cargo de todos los gastos de mano de obra y traslado relacionados con el diagnóstico y el reemplazo del compresor una vez concluida la garantía inicial de un año. En caso de que deba reemplazarse la unidad o se requiera un reembolso conforme a los términos de esta garantía, el usuario se hará cargo de todos los gastos de traslado para devolver la unidad a la fábrica antes de recibir una unidad de reemplazo o un reembolso. El reembolso o el reemplazo quedarán a criterio de Norpole, Inc. Para recibir el reembolso o el servicio de garantía, debe presentarse una copia fechada de la factura o del comprobante de venta. Esta garantía cubre equipos en uso dentro de los Estados Unidos continentales Alaska, Hawái y Puerto Rico. La garantía no cubre lo siguiente:

- Daños ocasionados en el envío o por una instalación inadecuada.
- Daños ocasionados por uso indebido o incorrecto.
- Pérdidas de contenido ocasionadas por fallas en la unidad.
- Componentes internos, entre otros, el filtro.
- Reparaciones realizadas por agentes de servicio técnico no autorizados.
- Llamadas de servicio técnico que no implican defectos de materiales o de fabricación, por ejemplo, instrucciones sobre el uso adecuado del producto o por una instalación incorrecta.
- Reemplazo o restablecimiento de fusibles o disyuntores domésticos.
- Fallas del producto por uso con fines distintos a los previstos.
- Costos de desecho de una unidad defectuosa que no se devolvió a la fábrica.
- Costos de entrega o instalación producto de una unidad que no funciona según lo especificado.
- Gastos de viaje y transporte para el servicio técnico del producto si el artefacto se encuentra en un área remota donde no hay técnicos autorizados disponibles.
- La extracción y reinstalación del artefacto, si no se encuentra en una ubicación accesible o no está instalado conforme a las instrucciones de instalación publicadas.
- Los reembolsos por productos no reparables se limitan al precio pagado por la unidad según el comprobante de venta.
- Esta garantía no es transferible. La garantía corresponde solo al comprador original y no es extensible a otros futuros propietarios.

LIMITACIONES DE COMPENSACIONES Y EXCLUSIONES

La reparación del producto de acuerdo con los términos aquí presentados es su único recurso exclusivo cubierto por esta garantía limitada. Todas las garantías implícitas, incluidas las de comercialización y adecuación para un fin en particular, están limitadas a un año o al período más corto permitido por ley. Norpole, Inc. no será responsable por daños incidentales o consecuentes, y ninguna persona ni representante están autorizados a asumir ninguna responsabilidad en nuestro nombre en relación con la venta de este producto. En ninguna circunstancia el usuario tiene permitido devolver la unidad a la fábrica sin el previo consentimiento por escrito de Norpole, Inc.

Algunos estados prohíben la exclusión o limitación de daños incidentales o consecuentes, o limitaciones en las garantías implícitas. Esta garantía le concede derechos jurídicos específicos, aunque podría tener otros derechos, que varían de estado en estado.

Modelo	Piezas y mano de obra	Compresor (solo las piezas)	Tipo de servicio
NPPAC8KWM	Un año	Cinco años	Reparación en el taller
NPPAC10KWM			

Para obtener asistencia o información de servicio técnico, llame al 888-775-0202 o visítenos en la Web:
www.mcappliance.com.