

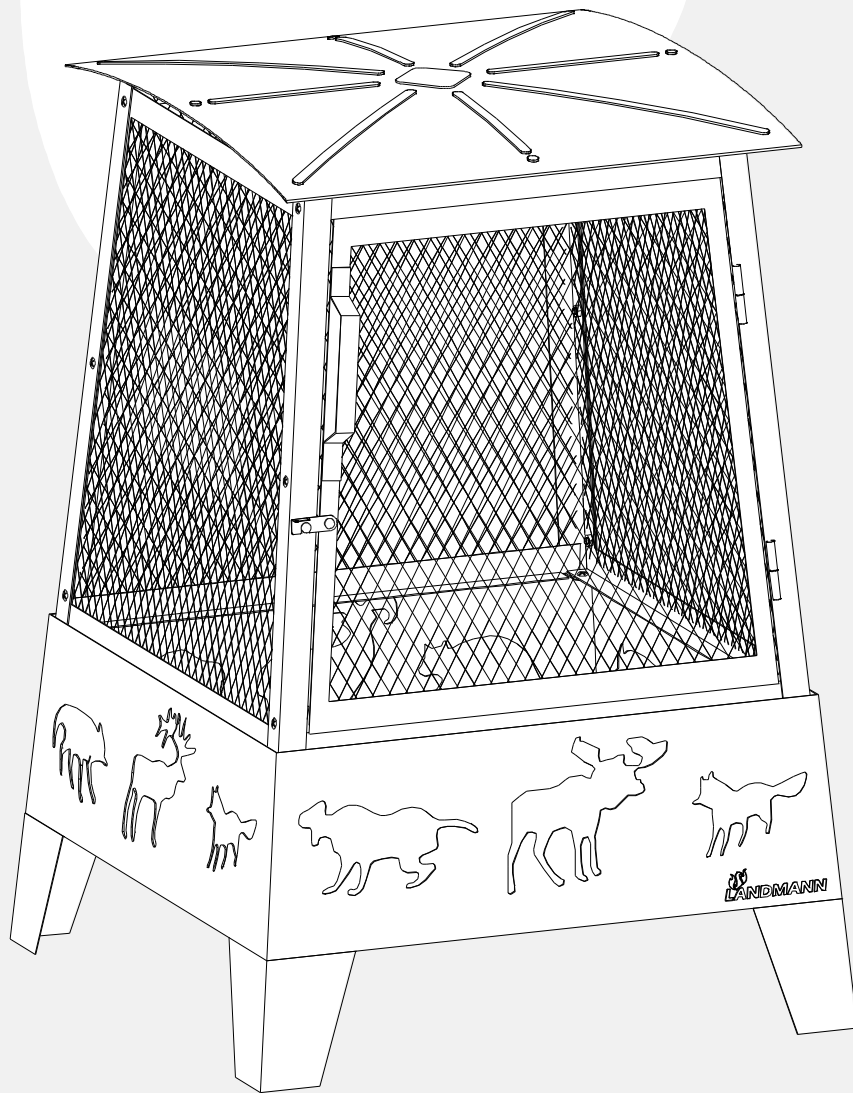

# LANDMANN haywood



## Assembly and Use Instructions for Model: 25317, 25319

*Instrucciones de armado y uso  
para el modelo:  
25317, 25319*

**VER. 1, 7/1/2010**



**PLEASE READ ALL RULES FOR SAFE OPERATION  
AND HELPFUL HINTS BEFORE USING.**

*POR FAVOR LEA TODAS LAS REGLAS DE SEGURIDAD OPERACIONAL  
Y CONSEJOS ÚTILES ANTES DE USAR.*



**READ FIRST! RULES FOR HAYWOOD OUTDOOR FIREPLACE SAFE OPERATION.**  
**¡LEER PRIMERO! NORMAS PARA LOGRAR UN FUNCIONAMIENTO SEGURO DE LA CHIMENEA PARA EXTERIORES DE HAYWOOD.**



- FOR OUTDOOR USE ONLY!
- USE ONLY ON BRICK, CONCRETE, STONE OR OTHER MASONRY SURFACES!
- DO NOT USE ON LAWNS, WOODEN DECKS OR ASPHALT!
- KEEP THE FIREPLACE A MINIMUM OF 10 FT. AWAY FROM BUILDINGS, STRUCTURES, ANY FLAMMABLE ITEMS AND VEHICLES.
- NEVER USE UNDER LOW HANGING TREE BRANCHES, TRELLIS, OVERHANGS OF ANY KIND INCLUDING COVERED PORCHES.
- **WARNING!** NEVER USE GASOLINE, ALCOHOL OR VOLATILE FLUIDS TO START OR RESTART FIRES.
- FOR LONGER PRODUCT LIFE, KEEP FIRES TO A RESPECTABLE SIZE, DO NOT OVERLOAD.
- THE FIREPLACE IS FOR ADULT USE ONLY.
- DO NOT LEAVE UNATTENDED AT ANY TIME WHILE IN USE.
- KEEP SPARK GUARD DOOR CLOSED DURING USE AT ALL TIMES.
- DO NOT MOVE FIREPLACE DURING USE.
- DO NOT USE IN WINDY CONDITIONS!
- DO NOT OVERLOAD OR USE FOR BURNING GARBAGE.
- USE CAUTION WHEN TENDING THE FIRE, AS SURFACES WILL BE VERY HOT WHILE IN USE.
- USE MITTENS, GLOVES OR POKER TO OPEN THE SPARK SCREEN DOOR, HANDLE WILL BE VERY HOT!!
- BEFORE EACH USE MAKE SURE THE FIREPLACE IS IN GOOD WORKING CONDITION.
- USE CAUTION AFTER THE FIRE HAS BEEN EXTINGUISHED, SURFACES WILL REMAIN HOT FOR SOME TIME.
- THE FIREPLACE MUST BE COMPLETELY COOLED OFF AND ALL EMBERS MUST BE EXTINGUISHED BEFORE ANY COVER CAN BE USED.
- *¡PARA USO EN EXTERIORES ÚNICAMENTE!*
- *¡USE SOBRE LADRILLO, CONCRETO, PIEDRA U OTRAS SUPERFICIES DE MAMPOSTERÍA ÚNICAMENTE!*
- *¡NO USE SOBRE CÉSPED, PLATAFORMAS DE MADERA NI ASFALTO!*
- *MANTENGA LA CHIMENEA A UNA DISTANCIA MÍNIMA DE 10 PIES DE EDIFICIOS, ESTRUCTURAS, ARTÍCULOS INFLAMABLES Y VEHÍCULOS.*
- *NUNCA USE DEBAJO DE RAMAS DE ÁRBOLES BAJAS, ENREJADOS, OBJETOS SALIENTES DE CUALQUIER CLASE, INCLUIDOS PORCHES CUBIERTOS.*
- **¡ADVERTENCIA!** NUNCA USE GASOLINA, ALCOHOL NI LÍQUIDOS VOLÁTILES PARA ENCENDER O REAVIVAR FUEGOS.
- PARA LOGRAR UNA MAYOR VIDA ÚTIL DEL PRODUCTO, MANTENGA EL FUEGO A UN NIVEL RESPETABLE; NO LO SOBRECARGUE.
- LA CHIMENEA PUEDE SER UTILIZADA POR PERSONAS ADULTAS ÚNICAMENTE.
- NO DEJE LA CHIMENEA SIN ATENCIÓN EN NINGÚN MOMENTO DURANTE SU USO.
- MANTENGA CERRADA LA PUERTA DE PROTECCIÓN CONTRA CHISPAS EN TODO MOMENTO DURANTE SU USO.
- NO MUEVA LA CHIMENEA SI LA ESTÁ USANDO.
- ¡NO LA USE EN PRESENCIA DE VIENTOS FUERTES!
- NO LA SOBRECARGUE NI LA USE PARA QUEMAR DESECHOS.
- TENGA PRECAUCIÓN AL ARMAR EL FUEGO, DADO QUE LAS SUPERFICIES SE CALENTARÁN MUCHO DURANTE SU USO.
- USE MITONES, GUANTES O UN ATIZADOR PARA ABRIR LA PUERTA DE TELA METÁLICA CONTRA CHISPAS, ¡EL ASA ESTARÁ MUY CALIENTE!
- ANTES DE CADA USO, ASEGÚRESE DE QUE LA CHIMENEA ESTÉ EN BUENAS CONDICIONES DE FUNCIONAMIENTO.
- TENGA PRECAUCIÓN DESPUÉS DE APAGAR EL FUEGO; LAS SUPERFICIES SEGUIRÁN CALIENTES POR UN TIEMPO.
- LA CHIMENEA DEBE ESTAR COMPLETAMENTE ENFRIADA, Y TODAS LAS BRASAS SE DEBEN HABER APAGADO ANTES DE PODER COLOCARLE UNA CUBIERTA.

**PARTS LIST**  
**LISTA DE PIEZAS**

When unpacking the fireplace from the carton, make sure you find and become familiar with all the parts listed below:  
 Al desembalar la chimenea de la caja, asegúrese de buscar todas las piezas mencionadas a continuación y familiarizarse con ellas:

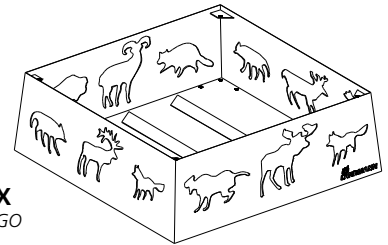

**A**

**(1) FIREBOX**  
 (1) CAJA DE FUEGO

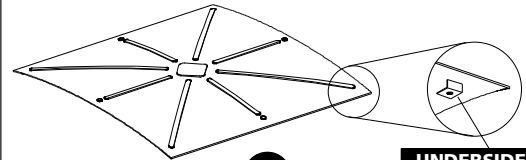

**B**

**(1) TOP**  
 (1) PARTE SUPERIOR

**UNDERSIDE TAB**  
**LENGÜETA INFERIOR**

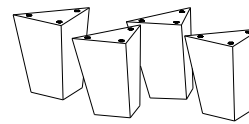

**C**

**(4) LEGS**  
 (4) PATAS

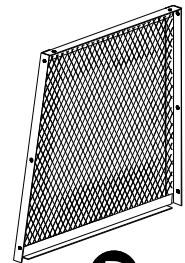

**D**

**(1) SPARK GUARD BACK FRAME**  
 (1) MARCO POSTERIOR DE PROTECCIÓN CONTRA CHISPAS

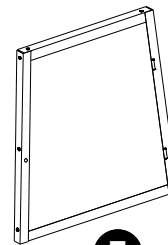

**E**

**(1) SPARK GUARD DOOR FRAME**  
 (1) MARCO DE LA PUERTA DE PROTECCIÓN CONTRA CHISPAS

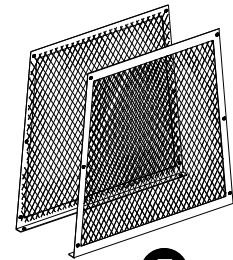

**F**

**(2) SPARK GUARD CONNECTORS**  
 (2) CONECTORES DE PROTECCIÓN CONTRA CHISPAS

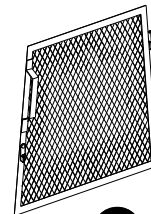

**G**

**(1) SPARK GUARD DOOR**  
 (1) PUERTA DE PROTECCIÓN CONTRA CHISPAS



**H**

**(1) POKER**  
 (1) ATIZADOR



**J**

**(32) M6 x 10MM BOLTS**  
 (32) PERNOS M6 x 10 MM

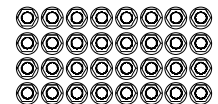

**K**

**(32) M6 FLANGE HEXNUT**  
 (32) TUERCAS HEXAGONALES DE BRIDA M6

## ASSEMBLY INSTRUCTIONS INSTRUCCIONES DE ARMADO

### STEP 1: ASSEMBLE LEGS TO THE FIREBOX

#### PASO 1: ENSAMBLE LAS PATAS A LA CAJA DE FUEGO

Assemble each leg [ C ] to the firebox [ A ] using (3) 10MM bolts [ J ] and flange hexnuts [ K ] per leg. Adjust legs flush with firebox sides before securely tightening the bolts.

Ensamble cada pata [ C ] a la caja de fuego [ A ] usando (3) pernos de 10 mm [ J ] y tuercas hexagonales de brida [ K ] por pata. Ajuste las patas a ras a los lados de la caja de fuego antes de apretar los pernos con firmeza.

### STEP 2: ASSEMBLE SPARK GUARD CONNECTORS TO THE BACK FRAME

#### PASO 2: ENSAMBLE LOS CONECTORES DE PROTECCIÓN CONTRA CHISPAS AL MARCO POSTERIOR

Assemble the (2) spark guard connectors [ F ] to the spark guard back frame [ D ] using (3) 10mm bolts [ J ] and flange hexnuts [ K ] per side. Securely tighten the bolts.

Ensamble los (2) conectores de protección contra chispas [ F ] al marco posterior de protección contra chispas [ D ] usando (3) pernos de 10 mm [ J ] y tuercas hexagonales de brida [ K ] por lado. Apriete los pernos con firmeza.

### STEP 3: ASSEMBLE SPARK GUARD CONNECTORS TO THE DOOR FRAME

#### PASO 3: ENSAMBLE LOS CONECTORES DE PROTECCIÓN CONTRA CHISPAS AL MARCO DE LA PUERTA

Assemble the (2) spark guard connectors [ F ] to the spark guard door frame [ E ] using (3) 10mm bolts [ J ] and flange hexnuts [ K ] per side. Securely tighten the bolts.

Ensamble los (2) conectores de protección contra chispas [ F ] al marco posterior de protección contra chispas [ D ] usando (3) pernos de 10 mm [ J ] y tuercas hexagonales de brida [ K ] por lado. Apriete los pernos con firmeza.

### STEP 4: ASSEMBLE THE TOP

#### PASO 4: ENSAMBLE LA PARTE SUPERIOR

Carefully place the lid on assembled spark guard and align with the holes. Use (4) 10mm bolts [ J ] and flange hexnuts [ K ] to assemble. Securely tighten the bolts.

Coloque la tapa cuidadosamente en la protección contra chispas ensamblada y alinee con los orificios. Use (4) pernos de 10 mm [ J ] y tuercas hexagonales de brida [ K ] para ensamblar. Apriete los pernos con firmeza.

### STEP 5: ASSEMBLE SPARK GUARD AND TOP TO FIREBOX

#### PASO 5: ENSAMBLE LA PROTECCIÓN CONTRA CHISPAS Y LA PARTE SUPERIOR EN LA CAJA DE FUEGO

Place the assembled spark guard and top onto the firebox [ A ] tabs. Note the orientation of the firebox. The ribs on the firebox bottom should be aligned to front and back. Align the holes in the spark guard with the firebox tabs. Use (4) 10mm bolts [ J ] and flange hexnuts [ K ] to assemble. Tighten bolts securely.

Coloque la protección contra chispas y la parte superior ensambladas en las lengüetas de la caja de fuego [ A ]. Observe la orientación de la caja de fuego. Las varillas de la parte inferior de la caja de fuego deben alinearse con el frente y con la parte posterior. Alinee los orificios en la protección contra chispas con las lengüetas de la caja de fuego. Use (4) pernos de 10 mm [ J ] y tuercas hexagonales de brida [ K ] para ensamblar. Apriete los pernos con firmeza.

### STEP 6: ASSEMBLE THE DOOR

#### PASO 6: ENSAMBLE LA PUERTA

Align the door [ G ] pins with the tubes on the spark guard door frame [ E ] and insert. Rotate the door and secure it closed with the latch. Always keep door closed during use.

Alinee las clavijas de la puerta [ G ] con los tubos que se encuentran en el marco de la puerta de protección contra chispas [ E ] e introdúzcalas. Rote la puerta y ciérrrela con el pestillo. Siempre mantenga la puerta cerrada si la está usando.

 **LANDMANN**  
haywood

PAGE 3



A Phillips screwdriver and an adjustable wrench is needed for assembly.

Se necesitan un destornillador Phillips y una llave ajustable para el armado.

Assembly time: 15 minutes

Tiempo de armado: 15 minutos

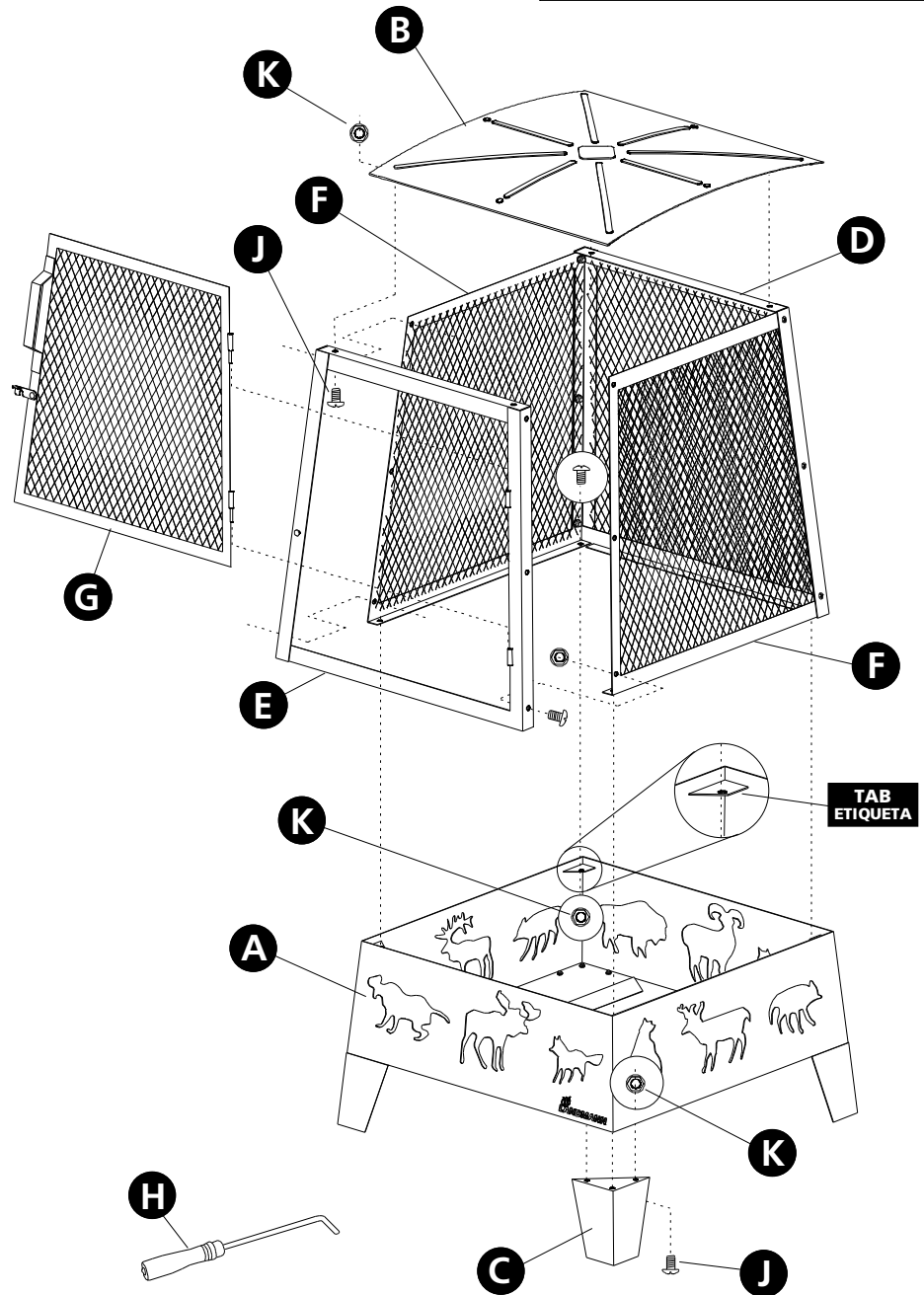

**DO NOT RETURN PRODUCT TO THE STORE. IF YOU HAVE QUESTIONS OR HAVE TROUBLE WITH ASSEMBLY, PLEASE CALL 1-800-321-3473 FOR ASSISTANCE.**

NO DEVUELVA EL PRODUCTO A LA TIENDA. SI TIENE PREGUNTAS O PROBLEMAS DURANTE EL ARMADO, LLAME AL 1-800-321-3473 PARA OBTENER AYUDA.



**WARNING!**  
¡ADVERTENCIA!

### CARBON MONOXIDE HAZARD!

BURNING WOOD OR CHARCOAL PRODUCES CARBON MONOXIDE, WHICH HAS NO ODOR AND CAN CAUSE DEATH IF BURNED IN ENCLOSED AREAS. NEVER BURN WOOD OR CHARCOAL INSIDE HOMES, VEHICLES, TENTS OR ANY OTHER ENCLOSED AREAS.

### ¡PELIGRO DE MONÓXIDO DE CARBONO!

LA COMBUSTIÓN DE LA MADERA O DEL CARBÓN PRODUCE MONÓXIDO DE CARBONO, QUE NO TIENE OLOR Y PUEDE CAUSAR LA MUERTE SI SE QUEMA EN ÁREAS CERRADAS. NUNCA QUEME MADERA NI CARBÓN EN EL INTERIOR DE VIVIENDAS, VEHÍCULOS, CARPAS O CUALQUIER OTRA ÁREA CERRADA.



**HELPFUL HINTS:  
CONSEJOS ÚTILES:**

- ADDING 5 LBS OF SAND TO THE BOTTOM OF THE FIREBOX WILL EXTEND THE FIREBOX LIFE.
- KEEP THE FIRE PIT OUT OF THE WEATHER AND ELEMENTS.
- STORE THE FIREPLACE IN A DRY LOCATION OUT OF THE WEATHER.
- DO NOT LET THE FIREBOX FILL WITH WATER.
- DO NOT DUMP ASHES WHERE A FIRE CAN BE STARTED.
- DISPOSE OF ASHES IN PROPER RECEPTACLE ONLY AFTER ASHES HAVE COOLED.
- USE ANY COVER ONLY AFTER THE FIREPLACE IS COMPLETELY COOL TO THE TOUCH.
- AGREGAR 2.3 KG DE ARENA A LA PARTE INFERIOR DE LA CAJA DE FUEGO EXTENDERÁ LA VIDA ÚTIL DE LA CAJA DE FUEGO.
- MANTENGA EL BRASERO PROTEGIDO DE LA INTEMPERIE Y DE OTROS ELEMENTOS.
- GUARDE LA CHIMENEA EN UN LUGAR SECO, PROTEGIDO DE LA INTEMPERIE.
- NO PERMITA QUE LA CAJA DE FUEGO SE LLENE CON AGUA.
- NO ARROJE CENIZAS EN LUGARES DONDE PUEDA INICIARSE UN INCENDIO.
- DESECHE LAS CENIZAS EN UN RECEPTÁCULO ADECUADO ÚNICAMENTE DESPUÉS DE QUE SE HAYAN ENFRIADO.
- ANTES DE COLOCAR CUALQUIER CUBIERTA, LA CHIMENEA DEBE ESTAR COMPLETAMENTE FRÍA AL TACTO.

Congratulations on your purchase of the Haywood Outdoor Fireplace! At Landmann USA, we strive to provide you with an easy to use, easy to assemble product. However, in the unlikely event your package should have a missing or defective part, please contact us at: customerservice@landmann-usa.com -OR- 1-800-321-3473 M-F 8-5 ET. Proof of purchase may be required. Thank you!

*¡Felicitaciones por su compra de la chimenea para exteriores de Haywood! En Landmann USA, nos esforzamos para ofrecerle un producto fácil de usar y armar. No obstante, en el caso poco probable de que su paquete incluya una pieza defectuosa o falte alguna de las piezas, comuníquese con nosotros a: customerservice@landmann-usa.com O 1-800-321-3473 de lunes a viernes, de 8:00 a. m. a 5:00 p. m., hora del Este. Posiblemente se le solicite comprobante de compra. ¡Gracias!*

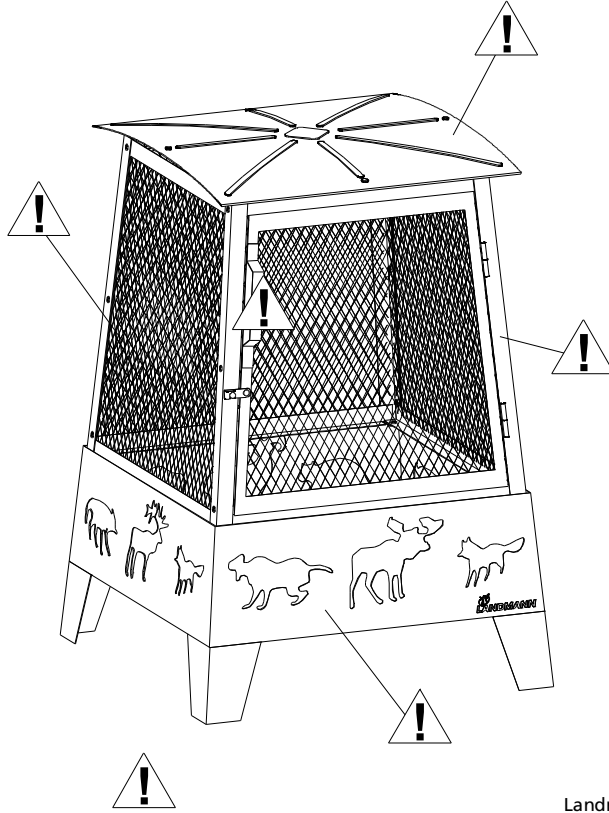

**HOT SURFACES DURING USE!**  
**¡LAS SUPERFICIES ESTÁN CALIENTES DURANTE SU USO!**

**⚠ WARNING! ¡ADVERTENCIA!**  
NEVER USE GASOLINE, ALCOHOL OR VOLATILE FLUIDS TO START OR RESTART FIRES. NUNCA USE GASOLINA, ALCOHOL NI LÍQUIDOS VOLÁTILES PARA ENCENDER O REAVIVAR FUEGOS.

**⚠ HOT! ¡CALIENTE!**  
**⚠ WARNING! ¡ADVERTENCIA!**  
HOT SURFACES DURING USE! USE MITTENS, POKER OR GLOVES ON THESE PARTS. ¡LAS SUPERFICIES ESTÁN CALIENTES DURANTE SU USO! USE MITONES, UN ATIZADOR O GUANTES PARA MANIPULAR ESTAS PARTES.

Landmann® Limited  
Distributed by Landmann® USA  
Distribuido por Landmann® USA  
Cartersville, GA 30120  
www.landmann-usa.com  
Made in China  
Hecho en China  
© 2010 Landmann® USA

**ACCESSORIES FOR ALL HAYWOOD MODELS**

Custom made for the Haywood Outdoor Fireplace.

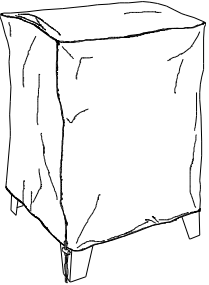
HAYWOOD ACCESSORIES	PRICE	QTY	EXTENDED PRICE
 <p><b>COVER MODEL 29370</b> This high quality cover keeps out the elements.</p>	\$19.99 EACH	X ( ) =	
<b>SHIPPING &amp; HANDLING *</b> For each cover	\$9.00 EACH	X ( ) =	

**TOTAL** →  
Must include shipping & handling for each item bought.

**NOTE: THESE PRICES ARE GOOD THRU DECEMBER 31, 2010**  
\* Ships UPS ground in lower continental 48 states, excludes Hawaii, Alaska, US Virgin Islands and Puerto Rico. Please call for shipping quote into these excluded areas. NO COD's.

**To Order:**

- FOR FAX OR MAIL ORDERS:
1. Determine the quantity needed for each accessory.
  2. Multiply price by the quantity to get the extended price.
  3. Add shipping for each item.
  4. Add all lines in extended price column to get the total.
  5. Fill in billing address.
  6. Fill in shipping address if needed.
  7. Make a photocopy of this form for your records.
  8. Mail or fax the completed form to:

Landmann USA  
Attn: Accessories Dept.  
101 Old Mill Rd  
Building 300  
Cartersville, GA 30120

FAX: 770-606-8112

-OR-

FOR CALL IN ORDERS:  
Call customer service toll free at: 1-800-321-3473

-OR-

VISIT OUR ONLINE STORE:  
www.landmann-usa.com

**Billing Address**

(Matches credit or debit card information)

Name \_\_\_\_\_  
Street Address \_\_\_\_\_  
City \_\_\_\_\_  
State \_\_\_\_\_ Zip \_\_\_\_\_  
Daytime Telephone \_\_\_\_\_  
Email \_\_\_\_\_

**Shipping Address**

(If different than billing address)

Name \_\_\_\_\_  
Street Address \_\_\_\_\_  
City \_\_\_\_\_  
State \_\_\_\_\_ Zip \_\_\_\_\_  
Daytime Telephone \_\_\_\_\_

**Payment**

(Credit and debit cards accepted only)

CHARGE:  VISA  MasterCard  American Express  DISCOVER

CARD NUMBER: \_\_\_\_\_

EXPIRATION DATE: \_\_\_\_\_

SECURITY CODE: \_\_\_\_\_