

This Owner's Manual is provided and hosted by [Appliance Factory Parts](#).

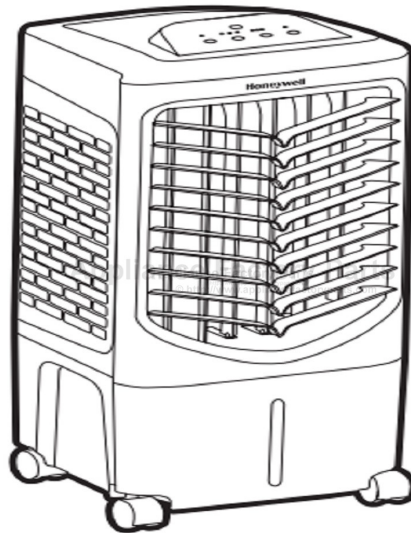

HONEYWELL TC09PCEI Owner's Manual

[Shop genuine replacement parts for HONEYWELL
TC09PCEI](#)



[Find Your HONEYWELL Evaporative Cooler Parts - Select From 7 Models](#)

----- Manual continues below -----

Honeywell

EN Portable Evaporative Air Cooler
User Manual

Read and save these instructions before use

FR Rafraîchisseur d'air par évaporation portatif
Mode d'emploi

Lire ces instructions avant l'utilisation et les conserver

ES Enfriador de Aire Evaporativo Portátil
Manual de Instrucciones

Lea y guarde estas instrucciones antes de usar la unidad

NL Draagbare Evaporatie Luchtcoeler
Gebruiksaanwijzing

Lees de gebruiksaanwijzing zorgvuldig en bewaar deze goed

DE Tragbare Verdunstungs Luftkühler
Benutzerhandbuch

Lesen sie die anleitung vor dem gebrauch und heben sie sie auf

IT Raffrescatori Evaporativi Portatili
Manuale Utente

Leggere attentamente le istruzioni prima dell'utilizzo dell'apparecchio

SE Portabel Evaporativ Luftkylare
Luftkylare Användarmanual

Läs och spara dessa instruktioner innan användning

DK Transportabel Fordampende Luftkøler
Brugervejledning

Læs og gemme disse instrukser inden brug

FI Siirrettävät Höyrystävät Ilmanjäähdyttimet
Käyttäjän Opas

Lue ohjeet ennen käyttöä ja säästä ne

PL Przenośny Parowy Klimator
Instrukcja obsługi

Przeczytaj i zachowaj tę instrukcję przed użyciem

TR Taınabilir Buharlı Sogutucu Kullanma
Kılavuzu

Kullanmadan önce bu talimatları okuyun ve saklayın

RU Мобильная Климатическая Установка
Руководство пользователя

Прочтите и сохраните эту инструкцию перед использованием

PT Portátil por Evaporação Ventilador do Ar
Manual do Utilizador

Leia e guarde estas instruções antes da utilização

GR Αεροψυκτήρας
Εγχειρίδιο Χρήσης
Διαβάστε και φυλάξτε αυτές τις οδηγίες πριν από τη χρήση

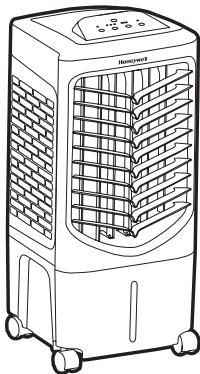

Model / Modèle / Modelo / Modello / Mallien /
Modeller / Modell / Модель / Μοντέλο:

TC09PCE , TC09PCEI



www.honeywellaircomfort.com
E-mail: info@honeywellaircomfort.com

PARTS DESCRIPTION

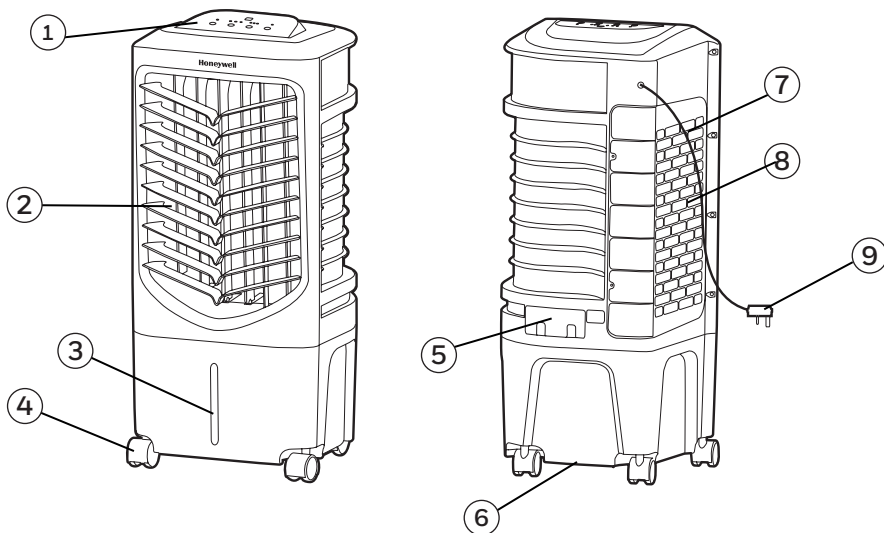

1) Control Panel

2) Louvers

3) Water Level Indicator

4) Casters

5) Water Fill Door

6) Drain Plug

7) Side Grill

8) Honeycomb Cooling Media

9) Power Cord & Plug

WARNING -- READ AND SAVE THE AIR COOLER SAFETY & MAINTENANCE GUIDE AND USER MANUAL BEFORE USING THIS PRODUCT. FAILURE TO FOLLOW THESE INSTRUCTIONS MAY DAMAGE AND/ OR IMPAIR ITS OPERATION AND VOID THE WARRANTY. IN CASE THERE IS ANY INCONSISTENCY OR CONFLICT BETWEEN THE ENGLISH VERSION AND ANY OTHER LANGUAGE VERSION OF THE CONTENT OF THIS MATERIAL, THE ENGLISH VERSION SHALL PREVAIL.

CONTROL PANEL

Model without Ionizer

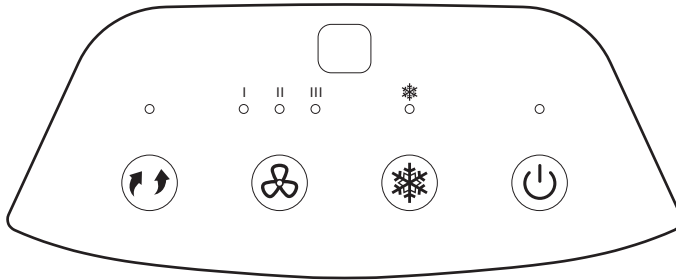

Model with Ionizer**

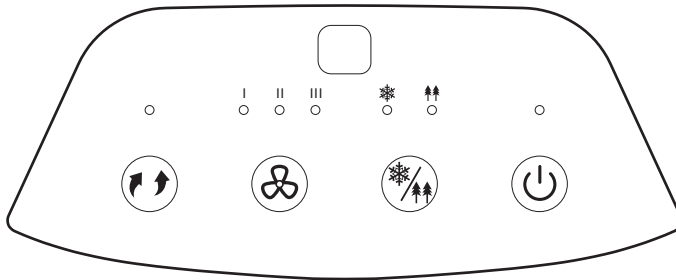

Icons on Display Screen



Power



Speed



Swing



= Low



Cool



= Medium

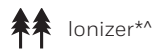

Ionizer**

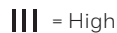

= High

* Applicable for models with Ionizer feature only.

^ Ionizer reduces particles in the air. This is not an air purifier.

USE & OPERATION (CONTINUED)

FUNCTION BUTTONS

POWER

Press the button  to turn the unit on. The cooler will start automatically at medium speed. After a few seconds the speed will switch to low. To turn the unit off, press the button again.



MODE (COOL / IONIZER*^) /

You must add water before operating the unit. Press the MODE button to select COOL and IONIZER modes.

Pressing the MODE button until COOL  is illuminated on the control panel activates evaporative cooling. The water pump will operate and you will feel the cooler air after the Honeycomb Cooling Media is completely wet.

Pressing the MODE button until IONIZER  is illuminated activates Ionizer. An Ionizer helps to reduce particles in the air, thus promoting cleaner air quality.

Pressing the MODE button until both COOL  and IONIZER  are illuminated activates both evaporative cooling and Ionizer together.

Pressing the MODE button again will deactivate both COOL  and IONIZER  lights on the control panel, switching off both evaporative cooling and Ionizer function altogether.

SPEED

Press the SPEED  button repeatedly to change the speed between I - II - III.

SWING

Press the SWING button until  is illuminated on the display. The louvers will begin to move left to right automatically. You can manually adjust the louvers to change vertical air flow.

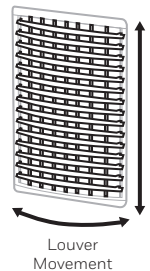

* Applicable for models with Ionizer feature only.

^ Ionizer reduces particles in the air. This is not an air purifier.

REMOTE CONTROL

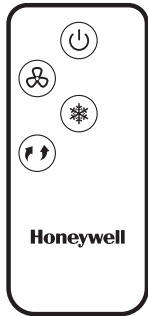

Model without
ionizer

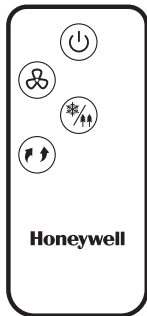



Model with
ionizer**^

 POWER : ON / OFF

 SPEED : Low / Medium / High

 COOL : Evaporative Cooling ON / OFF

 SWING : Controls the motion of the louvers

 MODE : Cooling or Ionizer**^ function ON / OFF

* Applicable for models with Ionizer feature only.

^ Ionizer reduces particles in the air. This is not an air purifier.

NOTE:

- The remote control requires a CR2025 (1 x 3V) coin type or equivalent battery for replacement. Open the battery compartment at the back of the remote control and insert the battery inside. Care must be taken to insert the batteries according to the correct polarity (+ / -) markings shown inside the battery compartment.
- Always point the remote control signal transmitter towards the unit when operating. Make sure that the signal path is not obstructed.
- Remove the batteries if the unit is not going to be used for an extended period of time.
- Do not drop the remote control.
- Do not mix different types of batteries such as alkaline, carbon-zinc, or rechargeable batteries.
- Do not mix old and new batteries.
- Do not recharge the battery.
- Exhausted batteries are to be removed from the product and safely disposed of as per local regulations.
- Do not dispose of batteries in fire. Batteries may explode or leak.
- This product contains a lithium button/coin cell battery. If a new or used lithium button/ coin cell battery is swallowed or enters the body, it can cause severe internal burns and can lead to death in as little as 2 hours. Always completely secure the battery compartment. If the battery compartment does not close securely, stop using the product, remove the batteries, and keep it away from children. If you think batteries might have been swallowed or placed inside any part of the body, seek immediate medical attention.
- The batteries shall be disposed of properly, including keeping them away from children.
- Even used batteries may cause injury.

 **WARNING:** Chemical Burn Hazard. Keep batteries away from children.

USE & OPERATION (CONTINUED)

COOLER LOCATION

Make sure to position the air cooler correctly before you set up and start using the product. Please refer to the COOLER LOCATION section of the separate Safety & Maintenance Guide.

FILLING WITH WATER

CAUTION: Unplug the unit from the electrical socket before emptying or refilling the water tank.

Open the Water Fill Door located on the back of the unit.

Manual Tank Refilling:

The Water Level Indicator is located at the front of the unit. Refill the water tank when water level is low. Do not fill water above the "Max." water level mark to avoid water droplets collecting on the louvers. Check the water level in the tank before running the COOL function. Make sure that the water in the tank is above the minimum water level mark. Running the unit in COOL mode with inadequate water may cause pump failure.

Note: The water capacity refers to the total volume of water that can be contained within the air cooler water tank and water distribution system. The water capacity in the tank at the "Max." indicator level may be lower than the actual water capacity of the air cooler.

WARNING: Do not fill water tank with dirty water or salt water. This can damage the unit and Honeycomb media.

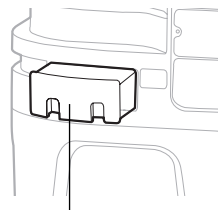

Water Fill Door

LOW WATER ALARM*

The unit is equipped with a low water sensor. In Cooling Mode, when water in the tank is below the minimum level, you will hear a beeping sound and the GREEN LED will flash continuously. The unit will automatically pause evaporative cooling.

Refill the water tank to deactivate the alarm in cooling mode. First switch OFF the unit and unplug from the power outlet. Fill the water tank with water above the minimum water level mark. Plug in and switch ON again.

To deactivate the alarm and continue using the unit as a fan (without evaporative cooling), switch the unit OFF and then ON again. The Low Water Alarm will not activate in Fan only mode. The Low Water Alarm will sound again if the COOL function is activated while the water tank is still empty.

* Applicable for models with Low Water Alarm feature only.

CLEANING & DRAINING THE WATER TANK

Below are instructions on how to clean and maintain your air cooler. If the cooler will not be used for a long period of time, please refer to the STORAGE & MAINTENANCE GUIDELINES located in the separate Safety & Maintenance Guide.

WARNING:

Before cleaning the unit, power OFF the unit and disconnect from the electrical socket.

- Move the unit to a location where the water can be drained. Remove the cap from the drain plug located at the bottom of the unit. Allow the tank to empty.
- Refill the water tank with clean water, up to the maximum level and drain it completely.
- Use a damp cloth to remove the dirt and dust from the surface of the unit. Never use corrosive elements or chemicals to clean this product.
- When the product is not in use, store the unit in a dry place out of direct sunlight.

CLEANING THE HONEYCOMB COOLING MEDIA

WARNING:

Before cleaning the unit, switch the unit OFF and disconnect the power adapter from the unit and electrical socket.

- The appliance is supplied with a Honeycomb Cooling Media.
- The Honeycomb Cooling Media are located inside the Side Grill. See Figure 1 for instructions on how to remove them from the unit for cleaning and maintenance.
- Do not run the unit in COOL mode with stale water in the tank. You must empty the water tank and refill with fresh water, especially if the tank has not been cleaned in a long time.
- The cleaning frequency for the Honeycomb media depends on local air and water conditions. In areas where the mineral content of water is high, mineral deposits may build up on the Honeycomb Cooling Media and restrict air flow. Draining the water tank and refilling with fresh water at least once a week will help reduce mineral deposits. If mineral deposits remain on the Honeycomb Cooling Media, the media should be removed and washed under fresh water. The media should be cleaned every two months or sooner, depending on your needs.
- For best results allow the Honeycomb Cooling Media to dry after each use by turning off the cool function 15 minutes before turning the unit off.

Removing the Honeycomb Cooling Media:

1. Remove all the screws from the side grill of the Air Cooler, carefully pull out the side grill from the cooler.
2. Rinse the side grill with clean water and let it dry before re-installing to the unit.
3. Carefully pull out the Honeycomb Media from the unit.
4. Replace or clean media with water and a damp cloth as needed.

WARNING: DO NOT operate the Air Cooler when the side Grill is removed from the Air Cooler, or if there is a loose-fitting side Grill. Doing so can cause serious injury or dangerous electrical shock.

Figure 1:

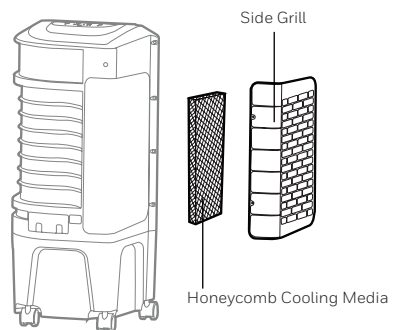

DESCRIPTION DES PIÈCES

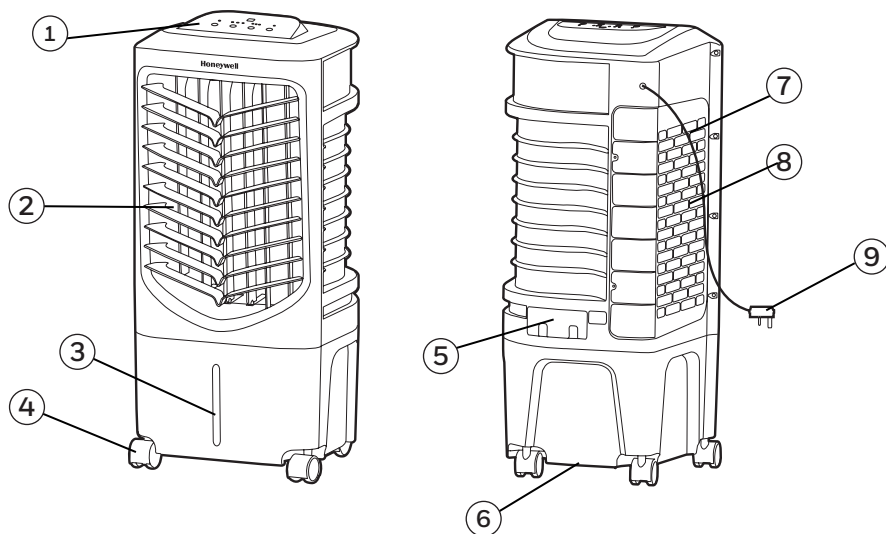

1) Panneau de contrôle

2) Grilles d'aération

3) Indicateur de niveau d'eau

4) Roulettes

5) Porte de remplissage d'eau

6) Bouchon de vidange

7) Grille côté

8) Système de refroidissement en nid d'abeilles

9) Cordon électrique & prise

AVERTISSEMENT -- LIRE ET SAUVEGARDER LE GUIDE DE SECURITE ET D'ENTRETIEN ET LE MANUEL D'UTILISATION DU REFROIDISSEUR D'AIR AVANT D'UTILISER LE PRODUIT. NE PAS SUIVRE CES INSTRUCTIONS POURRAIT ENDOMMAGER ET/OU PORTER ATTEINTE A SON FONCTIONNEMENT ET ANNULER LA GARANTIE. EN CAS D'INCOHERENCE OU DE CONFLIT ENTRE LA VERSION ANGLAISE ET TOUT AUTRE VERSION LINGUISTIQUE DU CONTENU DE CE MATERIEL, LA VERSION ANGLAISE PRÉVAUDRA.

PANNEAU DE COMMANDE

Modèle sans ioniseur

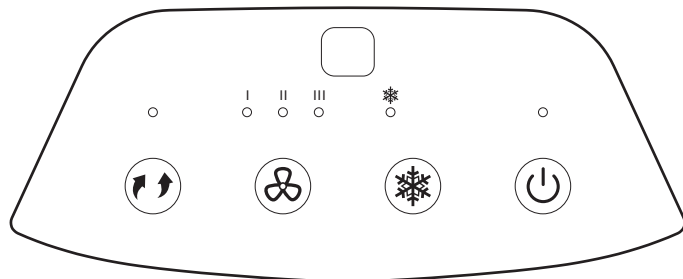

Modèle avec ioniseur*^

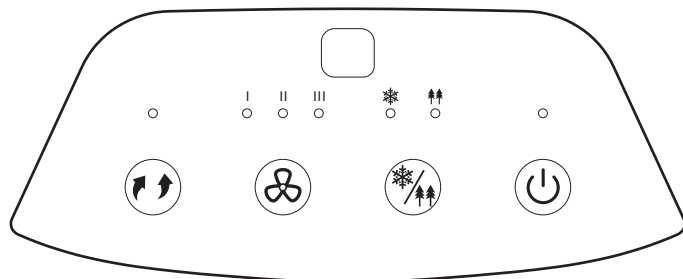

Icônes sur l'écran d'affichage



Interrupteur



Vitesse



Oscillation



= Faible



Refroidissement



= Moyenne



Ioniseur*^



= Élevée

* Applicable uniquement pour les modèles avec la fonction Ioniseur.

^ Le ioniseur réduit les particules dans l'air. Reduces particles in the air. Ce n'est pas un purificateur d'air.

BOUTONS DE FONCTION

INTERRUPTEUR

Appuyer sur  pour allumer l'unité. Le refroidisseur s'allumera automatiquement à une vitesse moyenne. Après quelques seconds, la vitesse basculera bas faible. Pour éteindre l'unité, appuyer sur le bouton à nouveau.



MODO (REFROIDISSEMENT / IONISEUR^{**}) /

Vous devez ajouter de l'eau avant d'utiliser l'appareil. Appuyer sur le bouton MODO pour choisir les modes REFROIDISSEMENT et IONISEUR.

Appuyer le bouton MODO jusqu'à ce que soit illuminé sur l'écran d'affichage. Ceci active le refroidissement par évaporation. La pompe d'eau fonctionnera et vous sentirez l'air refroidissement une fois que le Système de Refroidissement Honeycomb est entièrement trempé.

Appuyer le bouton MODO jusqu'à ce que IONISEUR  soit illuminé pour activer la fonction Ioniseur. L'ioniseur aide à réduire les particules de poussière dans l'air.

Appuyer sur le bouton MODO jusqu'à ce que REFROIDISSEMENT  et IONISEUR  soient tous les deux éclairés, et activer le refroidissement par évaporation et l'ioniseur ensemble.

Appuyer à nouveau sur le bouton MODO désactivera les lumières REFROIDISSEMENT  et IONISEUR  sur le panneau de contrôle, éteignant les fonctions de refroidissement par évaporation et de l'ioniseur.



* Applicable uniquement pour les modèles avec la fonction Ioniseur.

^ Le ioniseur réduit les particules dans l'air. Reduces particles in the air. Ce n'est pas un purificateur d'air.

VITESSE

Appuyer sur le bouton de la  à plusieurs reprises pour changer la vitesse entre I - II - III.

OSCILLATION

Appuyer sur le bouton  jusqu'à ce que l'indicateur d'  soit illuminé sur l'écran d'affichage. Les grilles d'aération commenceront à osciller de gauche à droite automatiquement. Il est possible de régler manuellement les grilles d'aération verticales pour modifier le débit d'air vertical.

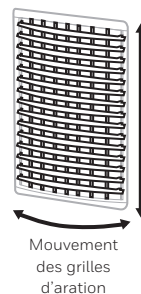



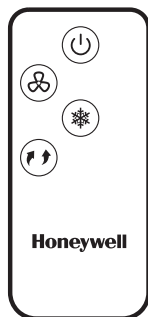

TÉLÉCOMMANDE

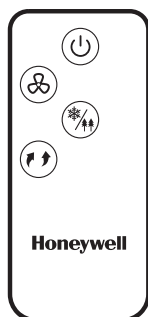

Modèle sans ioniseur



Modèle avec ioniseur*^

	INTERRUPTEUR	: En Marche / Éteindre
	VITESSE	: Faible / Moyenne / Élevée
	REFROIDISSEMENT	: Enfriamiento evaporativo Enc / Apag
	OSCILLATION	: Commande le mouvement des grilles d'aération
	MODO	: Basculer entre les fonctions REFROIDISSEMENT et IONISEUR*^

* Applicable uniquement pour les modèles avec la fonction Ioniseur.

^ Le ioniseur réduit les particules dans l'air. Reduces particles in the air. Ce n'est pas un purificateur d'air.

REMARQUE:

- La pile est déjà installée dans la télécommande de votre refroidisseur d'air. Pour la remplacer, il convient de se procurer une pile plate CR2025 (1 x 3V) ou l'équivalent. Ouvrir le compartiment de la pile à l'arrière de la télécommande et insérer une pile plate à l'intérieur. Veiller à respecter l'indication de polarité (+ / -) qui se trouve à l'intérieur du compartiment de pile.
- Lorsque la commande est utilisée, le signal du transmetteur doit toujours être pointé vers l'appareil. Il convient de s'assurer que des objets ne font pas obstacle au signal.
- Enlever les piles si l'appareil ne doit pas être utilisé pendant une période prolongée.
- Ne pas laisser tomber la télécommande.
- Ne pas mélanger les différents types de piles telles que les piles alcalines, carbone-zinc ou rechargeables.
- Ne pas mélanger de vieilles piles avec des neuves.
- Ne pas recharger la batterie.
- Les batteries usagées doivent être éliminées du produit et en toute sécurité éliminées selon les recommandations locales règlements.
- NE PAS jeter les piles au feu car elles peuvent exploser ou fuir.
- Ce produit contient une pile bouton au lithium. L'ingestion ou la pénétration à travers la peau d'une pile lithium, neuve ou usagée, peut causer de graves brûlures internes et entraîner la mort dans un délai de 2 heures. Sécurisez toujours le compartiment à piles. Si le compartiment à piles ne se ferme pas correctement, cessez d'utiliser le produit, retirez les piles et conservez-les hors de portée des enfants. Si vous pensez que les piles peuvent avoir été avalées ou placées à l'intérieur d'une partie du corps, consultez immédiatement un médecin.
- Les cellules doivent être éliminées de manière adéquate, y compris tenues hors de portée des enfants. Even used cells may cause injury.
- Même les cellules usagées peuvent provoquer des blessures.

⚠ AVERTISSEMENT: Risque de brûlure chimique. Garder les piles éloignées des enfants.

POSITION DU REFROIDISSEUR D'AIR

Veiller à placer le refroidisseur d'air comme il se doit avant de l'installer et de l'utiliser. Il convient de se reporter à la section POSITION DU REFROIDISSEUR D'AIR (IMPORTANT à LIRE) du Guide de sécurité et d'entretien.

REPLISSAGE

ATTENTION:

Débrancher l'appareil avant de vider ou de remplir le réservoir d'eau.

Ouvrir la Porte de Remplissage d'Eau localise dans le dos de l'unité.

Remplissage manuel du réservoir:

L'indicateur du niveau d'eau se trouve à l'avant de l'unité. Remplir le réservoir d'eau lorsque le niveau d'eau est faible. Ne pas dépasser la marque de niveau pour éviter les gouttelettes d'eau sur les grilles d'aération. Vérifier le niveau d'eau dans le réservoir avant de mettre en marche la fonction REFROIDISSEMENT. S'assurer que l'eau du réservoir dépasse la marque du niveau d'eau minimal. Faire fonctionner l'appareil en mode REFROIDISSEMENT sans la quantité d'eau suffisante peut causer une panne de la pompe.

REMARQUE: La capacité d'eau correspond au volume total d'eau qui peut être contenu dans le réservoir et le système de distribution d'eau du refroidisseur d'air. La capacité d'eau dans le réservoir au niveau de l'indicateur "Max." peut-être inférieure à la capacité d'eau réelle du refroidisseur d'air. del depósito en nivel MAX puede estar por debajo de la capacidad de contención real del enfriador.

AVERTISSEMENT: Ne pas remplir le réservoir d'eau avec de l'eau sale ou de l'eau salée, cela peut endommager le matériel et le Système de refroidissement en nid d'abeilles.

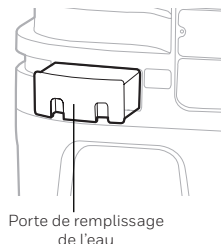

AVERTISSEUR DE BAS NIVEAU D'EAU*

L'appareil est muni d'un capteur de bas niveau d'eau. En mode Refroidissement, lorsque l'eau du réservoir n'atteint plus le niveau minimal, un bip se fait entendre et le symbole Voyant indicateur de RÉSERVOIR VIDE clignote automatiquement. Le refroidissement par évaporation cessera alors automatiquement.

Remplir le réservoir d'eau pour désactiver l'avertisseur en mode REFROIDISSEMENT. Éteindre en premier lieu l'appareil et le débrancher de la prise électrique. Remplir le réservoir d'eau en dépassant la marque de niveau minimal. Brancher et mettre en marche de nouveau.

Pour désactiver l'avertisseur et continuer d'utiliser l'appareil en tant que ventilateur (sans refroidissement par évaporation), éteindre l'appareil et le remettre en marche. En mode VENTILATEUR l'avertisseur de bas niveau d'eau ne s'activera pas. L'avertisseur de bas niveau d'eau retentira de nouveau si la fonction REFROIDISSEMENT est activée alors que le réservoir d'eau est toujours vide.

* S'applique uniquement aux modèles munis de l'avertisseur de bas niveau d'eau.

CLEANING & DRAINING THE WATER TANK

Si le refroidisseur n'est pas utilisé pendant une longue période, il convient de se reporter aux DIRECTIVES D'ENTREPOSAGE ET D'ENTRETIEN du Guide de sécurité et d'entretien.

AVERTISSEMENT:

Avant de nettoyer l'appareil, éteignez l'appareil et débranchez-le de la prise électrique.

- Déplacer l'appareil jusqu'à un endroit où l'eau peut être vidangée. Enlever le bouchon de vidange situé dans la partie inférieure de l'appareil. Laisser le réservoir se vider.
- Remplir le réservoir d'eau avec de l'eau propre, jusqu'au niveau maximal, puis le vider complètement.
- Utiliser un chiffon humide pour retirer la saleté et la poussière de la surface de l'appareil. Ne jamais utiliser de produits corrosifs ou chimiques pour nettoyer cet appareil.
- Lorsque le produit n'est pas utilisé, le ranger dans un endroit sec hors de la lumière directe du soleil.

NETTOYAGE DU DU SYSTÈME DE REFROIDISSEMENT EN NID D'ABEILLES

AVERTISSEMENT:

Avant de nettoyer l'appareil, il convient de l'éteindre, puis de le débrancher de la prise électrique.

- L'appareil est vendu avec un un système de refroidissement en nid d'abeilles.
- Le système de refroidissement en nid d'abeilles se trouve derrière la grille arrière. Pour savoir comment les retirer de l'appareil en vue de leur nettoyage et de leur entretien, consulter la figure 1.
- Ne pas faire fonctionner l'unité en mode REFROIDISSEMENT quand de l'eau stagnante se trouve dans le réservoir. Vous devez vider l'eau et la remplacer par de l'eau propre, surtout si le réservoir n'a pas été nettoyé depuis longtemps.
- La fréquence de nettoyage du système en nid d'abeilles dépend de l'état de l'eau et de l'air. Dans les régions où l'eau est riche en minéraux, des dépôts peuvent s'accumuler sur le système de refroidissement en nid d'abeilles et nuire à la circulation d'air. Vider le réservoir d'eau et le remplir d'eau propre au moins une fois par semaine contribueront à réduire les dépôts de minéraux. Si les dépôts de minéraux subsistent sur le système de refroidissement en nid d'abeilles, le système devra être retiré et lavé avec de l'eau propre. Le système devra être nettoyé tous les deux mois ou plus souvent, selon le besoin.
- Pour obtenir les meilleurs résultats, laisser sécher le système de refroidissement en nid d'abeilles après chaque utilisation en éteignant la fonction REFROIDISSEMENT pendant 15 minutes avant d'éteindre l'appareil.

Retirer le système de refroidissement en nid d'abeilles:

1. Pousser soigneusement les côtés gauche et droit de la grille arrière et la retirer du refroidisseur.
2. Rincez la grille arrière à l'eau propre et laissez sécher à l'air libre avant de remettre en place.
3. Coulisser le Nid d'Abeilles hors de l'unité.
4. Nettoyer le système avec de l'eau et un chiffon humide ou le remplacer au besoin.

AVERTISSEMENT: NE PAS UTILISER le refroidisseur d'air lorsque la grille arrière est retirée du refroidisseur d'air ou si la grille arrière ne tient pas en place correctement. Cela peut causer de sérieuses blessures ou de dangereuses décharges électriques.

Figure 1:

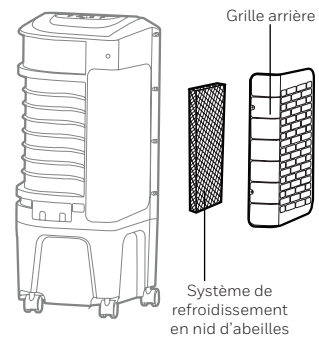

DESCRIPCIÓN DE PARTES

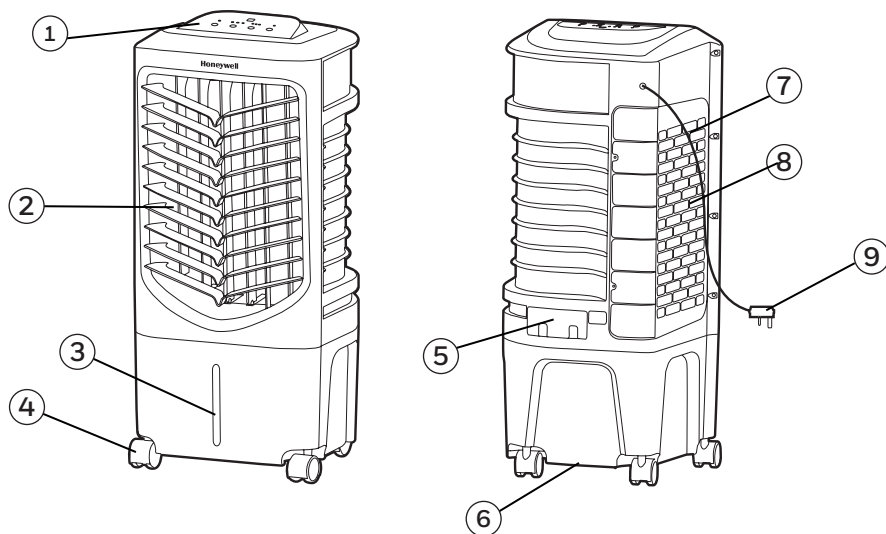

1) Panel de Control

2) Rejillas

3) Indicador de Nivel de Agua

4) Ruedas

5) Puerta de Llenado de Agua

6) Tapón de Agua

7) Rejilla Lateral

8) Panel de Enfriamiento Honeycomb

9) Cable de Alimentación y Clavija

ADVERTENCIA -- LEA Y GUARDE LA GUIA DE MANTENIMIENTO Y EL MANUAL DE INSTRUCCIONES ANTES DE USAR ESTE PRODUCTO. EL INCUMPLIMIENTO DE ESTAS INSTRUCCIONES PUEDE DAÑAR Y / O PERJUDICAR SU FUNCIONAMIENTO E INVALIDAR LA GARANTÍA. EN CASO DE EXISTIR ALGUNA DISCREPANCIA O CONFLICTO, EN EL CONTENIDO DE ESTE MATERIAL, ENTRE LA VERSIÓN EN INGLÉS Y LA VERSIÓN EN CUALQUIER OTRO IDIOMA PREVALECERÁ LA VERSIÓN EN INGLÉS.

PANEL DE CONTROL



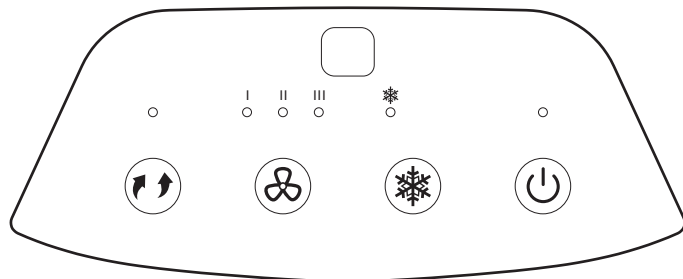

Modelo sin Ionizador

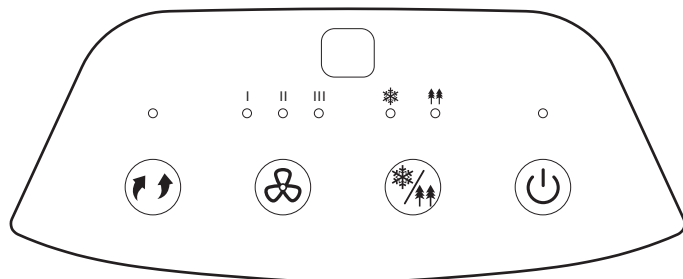

Modelo con Ionizador**



Iconos en la Pantalla Display

- | | |
|--|---|
|  Encendido/ Apagado |  Velocidad |
|  Oscilación | = Bajo |
|  Frío | = Media |
|  Ionizador** | = Alta |

* Aplicable a modelos con Ionizador disponible solamente.

^ El ionizador reduce las partículas en el aire. Esto no es un purificador de aire.

BOTONES DE FUNCIONES

ENCENDIDO / APAGADO



Presione el botón  para encender la unidad. El enfriador comenzará automáticamente a funcionar a velocidad media. Después de unos segundos la velocidad cambiará a baja. Para apagar la unidad, presione el botón nuevamente.

MODO (FRÍO / IONIZADOR*) /

Se debe agregar agua antes de operar la unidad. Pulse el botón MODO para seleccionar los modos FRÍO e IONIZADOR.

Pulse el botón MODO hasta que el indicador LED  se ilumina en la pantalla. Esto activa la refrigeración por evaporación. La bomba de agua funcionará y comenzará a sentir aire fresco después de que el filtro de enfriamiento está completamente mojado.

Para los modelos con ionizador, pulse el botón MODO hasta que se ilumine la luz del indicador, para activar la función ionizador. El ionizador ayuda a reducir las partículas de polvo en el aire.

Presionando el botón MODO hasta que las funciones FRÍO  e IONIZADOR  se iluminan, activa ambas funciones enfriamiento e ionizador.

Presionando el botón MODO nuevamente desactivará ambas funciones FRÍO  e IONIZADOR , las luces indicadoras en el panel de control se apagarán indicando que ambas funciones están inactivas.



* Aplicable a modelos con Ionizador disponible solamente.

^ El ionizador reduce las partículas en el aire. Esto no es un purificador de aire.

VELOCIDAD

Presione el botón  repetidamente para cambiar la velocidad entre I - II - III. La luz indicadora le mostrará la velocidad seleccionada.

OSCILACIÓN

Presione el botón  hasta que el indicador  se ilumina en la pantalla. Las rejillas comenzarán a moverse de izquierda a derecha de forma automática. Se puede ajustar manualmente los deflectores verticales para cambiar el flujo de aire vertical.

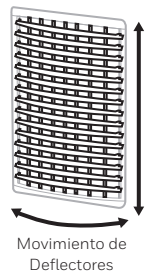

CONTROL REMOTO

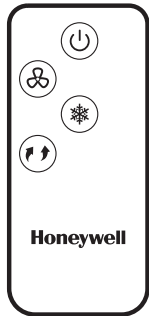

Modelo sin
ionizador

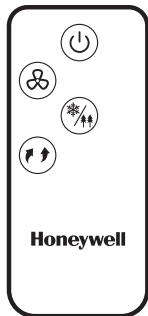

Modelo con
ionizador*^



ENCENDIDO : Encendido / Apagado



VELOCIDAD : Bajo / Media / Alta



FRÍO : Encendido / Apagado del
modo enfriamiento evaporativo



OSCILACIÓN : Controla el movimiento de los
deflectores



MODO : Cambia entre las funciones
FRÍO e IONIZADOR**^

* Aplicable a modelos con Ionizador disponible solamente.

^ El ionizador reduce las partículas en el aire. Esto no es un purificador de aire.

NOTA:

- El control remoto requiere una CR2025 (1 x 3V) tipo moneda o pila equivalente para su reemplazo. Abra el compartimento para pilas en la parte de atrás del control remoto e inserte una pila. Asegúrese de colocar la pila de acuerdo a la polaridad correcta (+ / -) indicada dentro del compartimento para pilas.
- Siempre apunte el transmisor de señal del control remoto hacia la unidad cuando se opera. Asegúrese de que la ruta de la señal no esté obstruida.
- Retire las pilas si la unidad no se va a utilizar durante un período prolongado de tiempo.
- No deje caer el control remoto.
- No mezcle diferentes tipos de pilas, alcalinas, de carbono-zinc, o pilas recargables.
- No mezcle pilas nuevas con viejas.
- No recargue la batería.
- Las baterías agotadas deben ser removidas del producto y desechadas de forma segura de acuerdo a las regulaciones locales.
- No arrojar las baterías al fuego. Las baterías podrían explotar o derramarse.
- Este producto contiene una batería de botón de litio/ celda de moneda. Si se traga o ingresa al cuerpo una batería de botón de litio/ celda de moneda nueva o usada, puede provocar quemaduras internas graves y puede causar la muerte en tan solo 2 horas. Siempre asegure completamente el compartimento de la batería. Si el compartimento de la batería no se cierra de forma segura, deje de usar el producto, retire las pilas y manténgalo alejado de los niños. Si cree que las baterías pueden haberse tragado o colocado dentro de cualquier parte del cuerpo, busque atención médica inmediata.
- Las baterías se deben eliminar de forma adecuada, incluso manteniéndolas alejadas de los niños.
- Incluso las baterías usadas pueden causar lesiones.

⚠ ADVERTENCIA: Riesgo de quemaduras químicas. Mantenga las baterías alejadas de los niños.

UBICACIÓN DEL ENFRIADOR

Asegúrese de colocar el enfriador de aire correctamente antes de configurar y empezar a usar el producto. Por favor, consulte la sección UBICACION DEL ENFRIADOR de la Guía de seguridad y de mantenimiento separada.

LLENADO CON AGUA

PRECAUCIÓN: Desenchufe la unidad de la toma de corriente eléctrica antes de vaciar o llenar el depósito de agua.

Abra la puerta de llenado de agua ubicada en la parte de atrás de la unidad.

Recarga Manual del Tanque:

El indicador de nivel de agua está ubicado en la parte frontal de la unidad. Recargue el tanque de agua cuando el nivel de agua está bajo. No colocar agua por encima de la marca de "Max" del indicador de nivel de agua. Revise el nivel de agua en el tanque antes de poner en funcionamiento el modo Frío.

Nota: La capacidad de agua se refiere a la cantidad total que el tanque de agua y el sistema de distribución del enfriador pueden contener. La capacidad del depósito en nivel MAX puede estar por debajo de la capacidad de contención real del enfriador.

ADVERTENCIA: No llenar con agua sucia o salada. Esto puede dañar la unidad y el panel de enfriamiento Honeycomb.

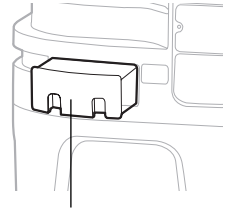

Puerta de Llenado de Agua

ALARMA DE BAJO NIVEL DE AGUA*

La unidad está equipada con un sensor de bajo nivel de agua. En modo Frío, cuando el tanque de agua está por debajo del nivel mínimo, usted escuchará la alarma y un indicador parpadeará continuamente. La unidad dejará de funcionar en modo enfriamiento evaporativo automáticamente.

Vuelva a llenar el tanque de agua para desactivar la alarma en el modo de Frío. Primero apague la unidad y desenchufe desde la toma de corriente. Llene el tanque con agua por encima de la marca de nivel mínimo de agua. Conecte y encienda de nuevo.

Para desactivar la alarma y continuar usando la unidad como un ventilador (sin refrigeración por evaporación), apague la unidad y vuelva a encenderla. La alarma de bajo nivel de agua no funciona en modo sólo ventilador. La alarma de bajo nivel de agua volverá a sonar si la función Frío se activa mientras que el tanque de agua sigue vacío.

* Aplica únicamente para los modelos con función Alarma de bajo nivel de agua.

LIMPIEZA Y VACIADO DEL TANQUE DE AGUA

A continuación se presentan las instrucciones para limpiar y mantener el Enfriador de aire. Si el Enfriador no se usa por un largo período de tiempo, por favor, consulte las instrucciones de almacenamiento y mantenimiento situadas en la Guía de seguridad y de mantenimiento separada.

ADVERTENCIA:

Antes de limpiar la unidad, apague la unidad y desconéctela de la toma de corriente.

- Mueva la unidad a un lugar donde el agua pueda ser drenada. Retire el tapón de drenaje situado en la parte inferior de la unidad. Permita que el tanque se vacíe.
- Vuelva a llenar el tanque con agua limpia hasta el nivel máximo y drene completamente.
- Use un trapo húmedo para eliminar la suciedad y el polvo de la superficie de la unidad. Nunca utilice elementos corrosivos o productos químicos para limpiar este producto.
- Cuando el producto no está en uso, almacene la unidad en un lugar fresco y seco, fuera de la luz solar directa.

LIMPIEZA DEL PANEL DE ENFRIAMIENTO HONEYCOMB

ADVERTENCIA:

Antes de limpiar la unidad, apague la unidad y desconecte de la toma de corriente.

- El aparato tiene un Panel de Enfriamiento Honeycomb.
- El Panel de Enfriamiento Honeycomb se encuentran dentro de la rejilla lateral. Véase la figura 1 para obtener instrucciones sobre la manera de sacarlo de la unidad para la limpieza y el mantenimiento.
- No haga funcionar la unidad en modo FRIO con agua estancada en el tanque. Debe vaciar el depósito de agua y volver a llenarlo con agua, sobre todo si el tanque no se ha limpiado en mucho tiempo.
- La frecuencia de limpieza del panel de enfriamiento Honeycomb depende de las condiciones del aire y del agua local. En las zonas donde el contenido mineral del agua es alto, depósitos minerales pueden acumularse en el panel de enfriamiento Honeycomb y restringir el flujo de aire. El vaciado del tanque de agua y el relleno de agua limpia por lo menos una vez por semana le ayudará a reducir los depósitos de minerales. Si los depósitos minerales permanecen en el panel de enfriamiento debe ser retirado y lavado con agua limpia. El panel de enfriamiento debe limpiarse cada dos meses, o antes, dependiendo de sus necesidades.
- Para obtener los mejores resultados y cuidar el panel de enfriamiento Honeycomb, deje secar después de cada uso desactivando la función de frío 15 minutos antes de apagar la unidad.

Extracción del panel de enfriamiento Honeycomb:

1. Remueva todos los tornillos de la rejilla posterior del Enfriador, con cuidado saque la rejilla lateral del enfriador.
2. Enjuague la rejilla trasera con agua limpia y déjelo secar antes de reinstalarlo en la unidad.
3. Para liberar el panel Honeycomb, retire los tornillos que sostienen la parte trasera y deslizen el panel hacia afuera de la unidad.
4. Reemplace o limpie con agua y un trapo húmedo cuando sea necesario.

ADVERTENCIA: NO opere el enfriador de aire cuando la rejilla trasera o marco trasero se retira del enfriador de aire, o si la rejilla o marco trasero están sueltos. Si lo hace, puede causar lesiones graves o una descarga eléctrica peligrosa.

Figura 1:

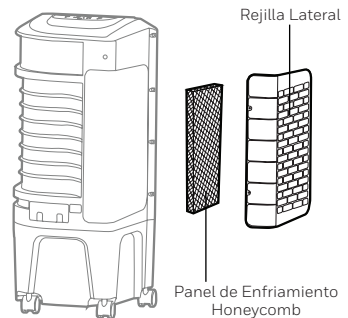

OMSCHRIJVING ONDERDELEN

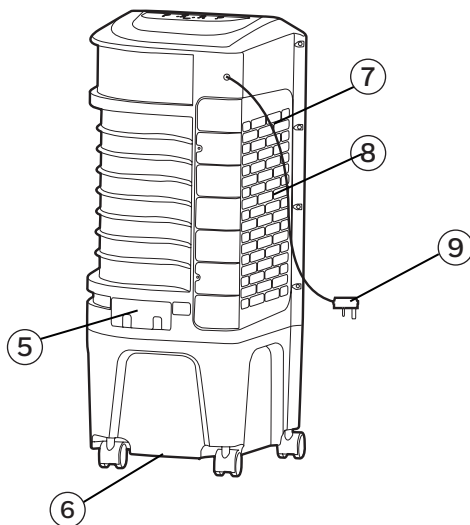
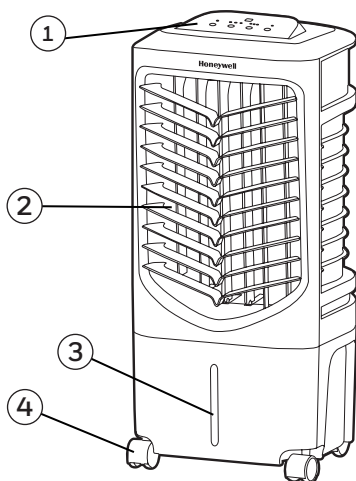

1) Controle paneel

2) Ventilatie

3) Waterniveau indicator

4) Wielen

5) Deur Vullen met Water

6) Aftapplug

7) Rooster aan de zijkant

8) Honeycomb koeling media

9) Snoer en stekker

LET OP. LEES EN BEWAAR DE VEILIGHEIDSVORSCHRIFTEN, ONDERHOUDSVORSCHRIFTEN EN DE GEBRUIKSAANWIJZING ALVORENS U DIT PRODUCT GAAT GEBRUIKEN. ALS U DIT NIET DOET EN DE VORSCHRIFTEN NIET IN ACHT NEEMT KAN DIT SCHADE AANRICHTEN AAN HET APPARAAT EN VERVALT UW GARANTIE. ONVERMINDERD HET VOORGAANDE IS DE ENGELSE VERSIE EN INTERPRETATIE GELDIG IN HET GEVAL ER SPRAKE IS VAN EEN CONFLICT OF INCONSISTENTIE TUSSEN DE ENGELSE VERSIE VAN DEZE OVEREENKOMST EN EEN ANDERE, VERTAALDE VERSIE VAN DEZE OVEREENKOMST.

CONTROLE PANEEL

Model zonder ionisator

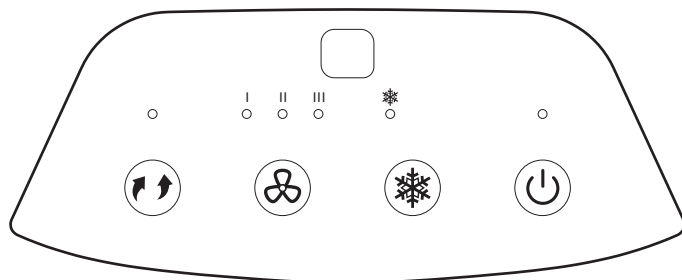

Model met ionisator**

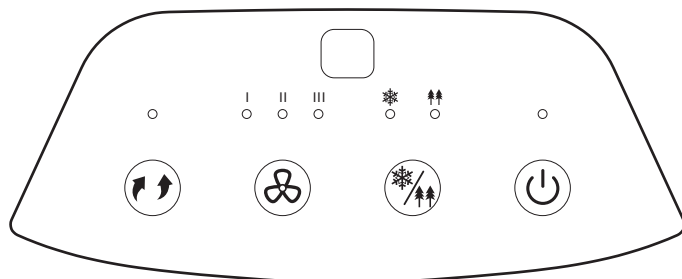

Pictogrammen op display:

 Unit Aan/ Uit

 Snelheid

 Draai

| = Laag

 Koel

|| = Medium

 Ioniseren**

||| = Hoog

* Geld alleen voor modellen met ionisator functie.
^ Ionizer vermindert het aantal stofdeeltjes in de lucht.
Dit is geen luchtreiniger.

FUNCTIE TOETSEN

UNIT AAN/UIT

Druk op de  knop om het apparaat aan te zetten. De koeler zal automatisch starten bij een medium snelheid. Na een paar seconden zal de snelheid terug vallen naar laag. Om het apparaat uit te schakelen, drukt u nogmaals op de knop.

MODE (KOEL / IONISEREN*[^])

U moet water toevoegen voordat u de eenheid bedient. Drukken op de MODE-knop om koelen en IONISEREN modus te selecteren.

Drukken op de MODE-knop totdat  brandt op het bedieningspaneel activeert verdampingskoeling. De waterpomp zal werken en je zal de koelere lucht voelen nadat Honeycomb Cooling Media is volledig nat is.

Druk op de MODE knop op modellen met Ionisator totdat het indicatie-licht  oplicht om de ionisatie functie te activeren. De ionisator helpt stofdeeltjes te verminderen in de lucht. Om de ionisatie functie te activeren.



Door op de MODE-knop te drukken totdat beide COOL  en IONISEREN  zijn verlicht activeert u zowel verdampingskoeling en ionisator samen.

Als u nogmaals op de MODE knop druk zal de KOEL  en IONISEREN  lampjes op het controlepaneel uit gaan en de koeling en ionisatie zullen beide uit gaan.

SNELHEID

Druk op de  toets om de snelheid I - II - III aan te passen.

DRAA

Druk op de  knop totdat  is verlicht op het display. De lamellen zullen automatisch gaan bewegen van links naar rechts. U kunt handmatig de verticale lamellen aanpassen aan door de verticale luchtstroom te veranderen.

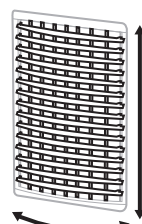

Verstellen van Ventilatioorosters

* Geld alleen voor modellen met ionisator functie.
^ Ionizer vermindert het aantal stofdeeltjes in de lucht.
Dit is geen luchtreiniger.

AFSTANDSBEDIENING

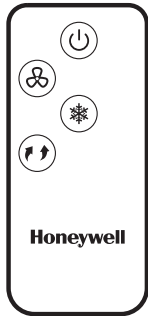

Model zonder
ionisator

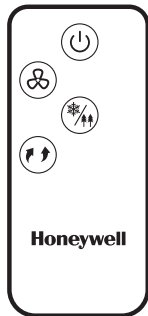

Model met
ionisator**



UNIT AAN/ UIT: Aan / Uit knop



SNELHEID : Laag / Medium / Hoog



KOEL : Dampkoeling Aan / Uit



DRAA : Regelt de stand van de uitlaat roosters



MODO : Schakelaar tussen de KOEL en
IONISEREN** functie

* Geld alleen voor modellen met ionisator functie.

^ Ionizer vermindert het aantal stofdeeltjes in de lucht.
Dit is geen luchtreiniger.

BELANGRIJK:

- Deze afstandsbediening heeft het type CR2025 (1x3V) of gelijkwaardige batterij nodig. Open de batterijvak aan de achterkant van de afstandsbediening en plaats de batterij erin. Let erop dat u de batterijen volgens de juiste polariteit (+ / -) markering plaatst zoals aan de binnenkant van de batterijvak is weergegeven.
- Richt de afstandsbediening naar het apparaat bij het bedienen. Zorg ervoor dat het signaal pad niet wordt belemmerd.
- Verwijder de batterijen als het apparaat voor een langere periode niet wordt gebruikt.
- Laat de afstandsbediening niet vallen.
- Gebruik geen verschillende soorten batterijen zoals alkaline, koolstof-zink, of oplaadbare batterijen gelijktijdig.
- Mix geen oude en nieuwe batterijen.
- laad de batterij niet op.
- Lege batterijen uit het product worden verwijderd en veilig afgevoerd als per lokale voorschriften.
- Gebruik geen batterijen in het vuur. Batterijen kunnen ontploffen of lekken.
- Dit product bevat een lithium knoop/knoopcel batterij. Als een nieuwe of gebruikte knoopcel batterij wordt ingeslikt of het lichaam ingaat, kan het ernstige interne brandwonden veroorzaken en kan binnen 2 uur tot de dood leiden. Sluit altijd het batterijcompartiment volledig af. Als het batterijcompartiment niet volledig is afgesloten, gebruik het product niet, verwijder de batterijen en houd het buiten het bereik van kinderen. Als u vermoedt dat de batterijen zijn ingeslikt of ergens in het lichaam zijn, schakel dan direct medische hulp in.
- De knoopcellen zullen naar behoren worden weggedaan, met inbegrip van het buiten bereik van kinderen houden.
- Zelfs gebruikte knoopcellen kunnen verwondingen veroorzaken.

⚠️ AVERTISSEMENT: Chemische brandwonden gevaar. Houd batterijen buiten bereik van kinderen en huisdieren.

LOCATIE AIRCOOLER

Zorg ervoor dat de lucht koeler op een juiste en veilige positie staat voordat u het het product in gebruik gaat nemen.

Wij verwijzen wij u hiervoor naar hoofdstuk locatie van uw luchtkoeler deel van de Handleiding voor veiligheid en onderhoud.

VULLEN MET WATER

LET OP:

Verwijder de stekker uit het stopcontact voordat u de watertank leeg maakt of vult met water.

Open de Water Vul lade gelegen aan de achterzijde van het toestel.

De indicator voor het Waterniveau bevindt zich aan de achterzijde van het apparaat. Vul het waterreservoir wanneer deze laag is en vul niet boven het maximale niveau. Controleer het waterpeil in de tank voordat u de cool functie aan zet. Zorg er altijd voor dat het waterniveau in de tank boven het minimum ligt om zo problemen met de waterpomp te voorkomen.

OPMERKING: De waterinhoud heeft betrekking op de totale hoeveelheid water die kan worden opgenomen in de luchtkoeler watertank en water distributiesysteem. De watercapaciteit in de tank op de "Max." Indicator niveau kan lager zijn dan de werkelijke waterinhoud van de lucht koeler.

WAARSCHUWING: Vul de watertank niet met vuil water of zout water. Dit kan schade veroorzaken aan de unit en de Honeycomb media.

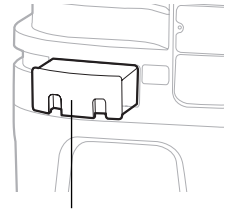

Vuldeur Water

LAAG WATER ALARM*

dit apparaat is uitgerust met een water sensor om water niveau te bepalen. In de koel stand als het waterniveau op een minimum is zult u een piep horen en het zal blijven knipperen. Het apparaat zal automatisch in de pauze stand schakelen.

Vul de watertank om deze piep te deactiveren. Eerst zet u het apparaat uit door in de OFF positie te zetten en haalt u de stekker uit stopcontact. Vul de watertank minimaal boven het minimum niveau en niet boven het maximum niveau. Doe de stekker weer in het stopcontact en druk op de knop ON

Om het alarm uit te schakelen en alleen de ventilator functie te gebruiken (zonder ionisatie functie) zet u het apparaat in de OFF stand en daarna direct weer in de ON stand. Het alarm zal dan niet meer af gaan en het apparaat zal alleen de ventilator functie gebruiken. Als u de Cool stand weer inschakelt en de watertank is op minimaal niveau dan zal het alarm weer af gaan.

* Enkel toepasbaar op modellen waarbij het Laag Water Alarm geïnstalleerd is.

REINIGER EN LEEGMAKEN VAN DE WATERTANK

Hieronder vindt u instructies over hoe te reinigen van uw luchtkoeler en deze te onderhouden. Als de koeler voor een lange periode niet wordt gebruikt verwijzen wij u naar de OPSLAAN & ONDERHOUDSRICHTLIJNEN die zich in de afzonderlijke Handleiding voor veiligheid en onderhoud bevindt.

WAARSCHUWING:

Voordat u het apparaat schoonmaakt, schakelt u het apparaat UIT en trekt u de stekker uit het stopcontact.

- Plaats het apparaat op een plek waar u het water makkelijk kunt verwijderen en verwijder de aftapplug aan de onderkant van de unit en laat de tank volledig leeg lopen.
- Hervul nu de watertank in zijn geheel en laat deze weer volledig leeg lopen.
- Gebruik een vochtige zachte doek om stof en vuil van uw aircooler te verwijderen. Gebruik geen bijtende schoonmaakmiddelen of schoonmaakmiddelen met chemicaliën.
- Als u de aircooler niet gebruikt berg deze dan op in een droge ruimte en vermijd direct zonlicht.

HET HONEYCOMB-KOELMEDIA REINIGEN

WAARSCHUWING:

alvorens het apparaat te reinigen zet u deze in de OFF stand en verwijderd u de stekker uit het stopcontact.

- Het apparaat is voorzien van een Honeycomb-koelmedia.
- Het Honeycomb-koelmedia bevinden zich in het achterste rooster. Zie figuur 1 voor instructies om deze los te maken zodat u deze kunt reinigen en onderhouden.
- Gebruik uw aircooler niet in de cool modus als de watertank vuil is en/of voorzien is van vies en oud water. U laat de watertank eerst leeglopen en vult deze met vers schoon water. Vooral als de tank voor langere tijd niet is schoon gemaakt!
- De reinigingsfrequentie voor de Honeycomb cooling media hangt af van de lokale water kwaliteit. In een omgeving waar het water veel minerale en kalk bevat kunnen deze zich gaan opbouwen op de Honeycomb cooling media en wordt de luchtstroming hier door beperkt. De watertank leeg laten lopen en vullen met schoon water zal dan zeker 1 x per week nodig zijn om dit tot een minimum te brengen. Als ze zich blijven hechten aan de Honeycomb cooling media dient u ook deze tenminste minimaal 1 maal in de twee maanden te reinigen.
- Voor de beste resultaten laat u de honingraat-koelmedia na elk gebruik drogen door de koeler uit te schakelen functie 15 minuten voordat u het apparaat uitschakelt.

De Honeycomb Cooling Media Verwijderen:

1. Verwijder alle schroeven van het rooster aan de zijkant van de luchtkoeler, trek het rooster voorzichtig uit de koeler.
2. Spoel het achterste rooster schoon met schoon water en laat drogen voordat u het terugplaatst in de eenheid.
3. Trek de Honeycomb-koelmedia voorzichtig uit het Honeycomb-frame.
4. Vervang of reinig media met water en een vochtige doek.

WAARSCHUWING: zet de aircooler niet aan als voor/achter frame verwijderd is of niet helemaal vast zit. Dit kan tot zeer ernstig letsel leiden en een gevaarlijke elektronische schok veroorzaken.

Figuur 1:

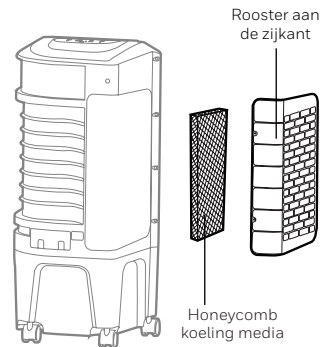

TEIL-BESCHREIBUNG

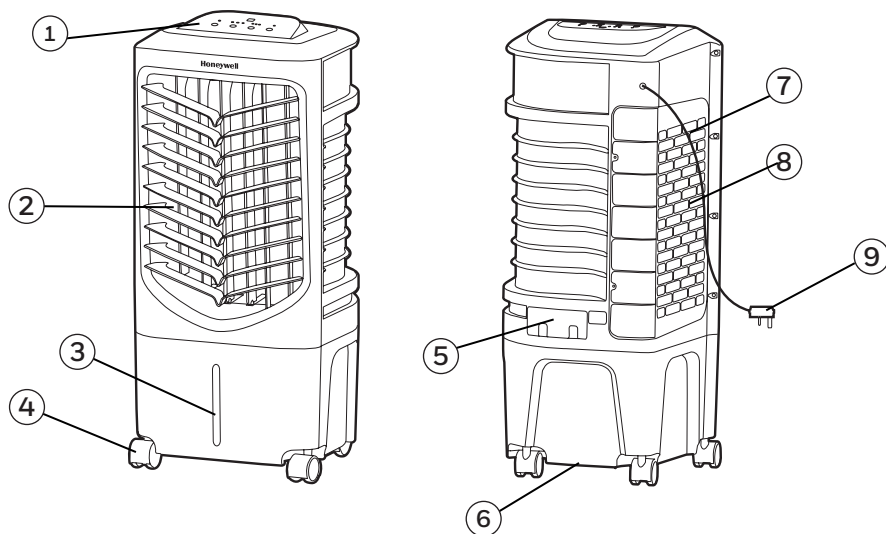

1) Bedienfeld

2) Lüftungsschlitze

3) Wasserstandanzeige

4) Laufrollen

5) Wasserfüll-Tür

6) Ablasshahn

7) Seitengitter

8) Honeycomb Kühlmittel

9) Netzkabel & Stecker

WARNUNG -- LESEN SIE DIE SICHERHEITS- & WARTUNGSANLEITUNG UND DAS BENUTZERHANDBUCH FÜR DEN LUFTKÜHLER VOR DEM ERSTEN GEBRAUCH. WENN SIE DIE ANLEITUNG NICHT BEFOLGEN, KANN ES ZU SCHÄDEN BEIM BETRIEB UND ZUM WEGFALL DER GARANTIEANSPRÜCHE FÜHREN. SOLLTEN DIE ENGLISCHE UND DIE UNGARISCHE FASSUNG DER UNTERLAGEN VONEINANDER ABWEICHEN, SO HAT DIE ENGLISCHE FASSUNG VORRANG.

BEDIENFELD

Modell ohne Ionisator

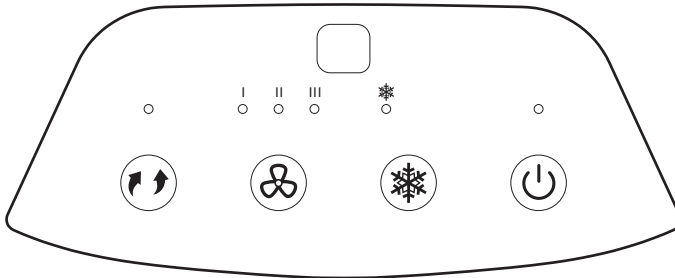

Modell mit Ionisator*^

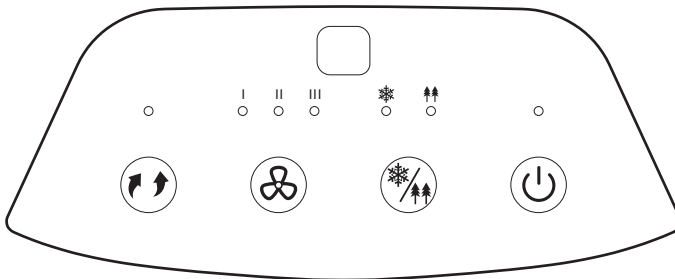

Symbole auf dem Bildschirm

 Anschalten/
Ausschalten

 Schwingen

 Kühlen

 Ionisator*^

 Geschwindigkeit

| = Niedrig

|| = Medium

||| = Hoch

* A* Nur anwendbar für modelle mit der funktion ionisator.

^ Ionisator reduziert Partikel in der Luft. Dies ist kein Luftreiniger.purifizier.

FUNKTIONSKNÖPFE

ANSCHALTEN / AUSSCHALTEN

rücken Sie den Knopf , um die Einheit anzuschalten. Der Kühler beginnt automatisch mit mittlerer Geschwindigkeit. Nach ein paar Sekunden schaltet die Geschwindigkeit auf niedrig. Um die Einheit auszuschalten, drücken Sie erneut den Knopf AUSSCHALTEN.



MODUS (KÜHLEN / IONISATOR*)

Sie müssen Wasser einfüllen, bevor Sie das Gerät in Betrieb nehmen. Drücken Sie den MODUSKnopf, um den Moduls KÜHLEN- UND IONISATION auszuwählen.

Drücken Sie den MODUS-Knopf bis KÜHLEN  im Bedienfeld aufleuchtet. Dadurch wird die Verdampfungskühlung aktiviert. Die Wasserpumpe wird in Gang gesetzt, und sobald das Honeycomb-Kühlmittel befeuchtet ist, fühlen Sie die kühlere Luft.

Drücken Sie den MODUS-Knopf bis IONISATOR  am Display aufleuchtet. Das aktiviert die Ionisator. Der Ionisator hilft dabei die Staubpartikel in der Luft zu reduzieren.

Drücken Sie desn MODUS-Knopf, bis  und  angezeigt werden. Dadurch werden Verdampfungskühlung und Ionisation zusammen aktiviert werden.

Wiederholtes Drücken des MODUS Knopfes wird sowohl die Anzeige  als auch  deaktivieren, da die Verdampfungskühlung und die Ionisator-Funktion zusammen ausgeschaltet werden.

GESCHWINDIGKEIT

Drücken Sie den Knopf  mehrfach, um zwischen den Geschwindigkeitsstufen I - II - III zu wechseln.

SCHWINGEN

Drücken Sie den Knopf , bis die entsprechende Anzeige erscheint. Die Lüftungsschlitze bewegen sich automatisch beginnen von links nach rechts. Die Einstellung des vertikalen Luftstroms erfolgt manuell, indem Sie die vertikalen Lüftungsschlitze auf die entsprechende Höhe einstellen.

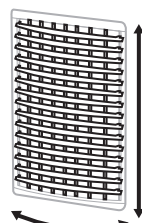

Lüftungsschlitze
Bewegung

* Nur anwendbar für modelle mit der funktion ionisator.
^ Ionisator reduziert Partikel in der Luft. Dies ist kein Luftreiniger.purifizier.

FERNBEDIENUNG

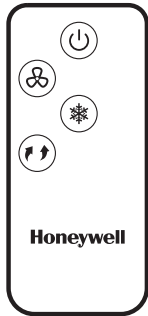

Modell ohne
Ionisator

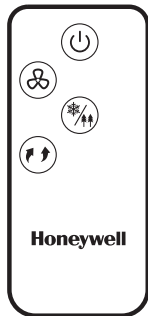

Modell mit
Ionisator*^

	POWER	: Einschalten / Ausschalten
	GESCHWINDIGKEIT	: Niedrig / Medium / Hoch
	KÜHLEN	: Verdampfungskühlung : Ein / Aus
	SCHWINGEN	: Steuert die bewegung der : lüftungsschlitze
	MODUS	: Wechsel zwischen den : funktionen KÜHLEN und : funktion IONISATOR*^

* Nur anwendbar für modelle mit der funktion ionisator.
^ Ionisator reduziert Partikel in der Luft. Dies ist kein Luftreiniger.purifier.

HINWEIS:

- Die Fernbedienung benötigt die Batterie CR2025 (1 x 3V) oder einen gleichwertigen den Ersatz. Öffnen Sie das Batteriefach auf der Rückseite der Fernbedienung und legen Sie eine Batterie ein. Achten Sie darauf, dass die Batterien gemäß der richtigen Polarisierungsmarkierungen (+/-), wie im Batteriefach angezeigt, eingelegt werden.
- Halten Sie den Sender der Fernbedienung in Richtung der Geräts, das Sie bedienen wollen. Stellen Sie sicher, dass der Signalfeld nicht versperrt wird.
- Entfernen Sie die Batterien, wenn Sie das Gerät über einen längeren Zeitraum hinweg nicht verwenden.
- Lassen Sie die Fernbedienung nicht fallen.
- Verwenden Sie nicht gleichzeitig verschiedene Batterie-Arten wie alkalische, Karbon-Zink oder wiederaufladbare Batterien.
- Verwenden Sie nicht gleichzeitig alte und neue Batterien.
- Laden Sie den Akku nicht.
- Leere Batterien müssen aus dem Produkt entfernt werden, und sicher der nach örtlichen behördlichen Vorschriften entsorgt.
- Werfen Sie Akkus nicht ins Feuer. Batterien können explodieren oder auslaufen.
- Dieses Produkt enthält eine Lithium-Knopfzellenbatterie. Wenn eine neue oder gebrauchte Lithium-Knopfzellenbatterie verschluckt wird oder in den Körper gelangt, kann sie schwere innere Verätzungen verursachen, die in nicht einmal 2 Stunden zum Tode führen können. Verschließen Sie das Batteriefach immer komplett. Wenn sich das Batteriefach nicht fest verschließen lässt, stellen Sie den Gebrauch des Produktes ein, entfernen Sie die Batterien und halten Sie diese von Kindern fern. Wenn Sie den Verdacht haben, dass Batterien verschluckt oder in ein Körperteil eingeführt wurden, suchen Sie unverzüglich einen Arzt auf.
- Die Knopfzellenbatterien müssen ordnungsgemäß entsorgt werden und unter anderem von Kindern ferngehalten werden.
- Selbst gebrauchte Knopfzellenbatterien können Verletzungen verursachen.

WARNUNG: Gefahr von Verätzungen. Batterien von Kindern fernhalten.

POSITIONIERUNG DES KÜHLGERÄTS

Stellen Sie sicher, dass der Luftkühler richtig positioniert ist, bevor Sie das Gerät verwenden. Berücksichtigen Sie dabei bitte das Kapitel POSITIONIERUNG DES KÜHLERS (WICHTIG ZU LESEN), in der Sicherheits-& Wartungsanleitung.

FÜLLUNG MIT WASSER

WARNUNG:

Entfernen Sie das Gerät vom Stromanschluss, bevor Sie den Wassertank entleeren oder Nachfüllen.

Öffnen Sie das Wasserfüllfach auf der Rückseite des Geräts.

Manuelles Auffüllen des Wassertanks:

Die Wasserstandanzeige befindet sich auf der Vorderseite des Geräts. Füllen Sie den Wassertank nach, wenn der Wasserstand niedrig ist. Nicht über "Max. Wasserstand -Markierung" nachfüllen, um Wassertropfen auf Lamellen zu vermeiden. Überprüfen Sie den Wasserstand im Tank, bevor Sie die KÜHLER-Funktion verwenden. Stellen Sie sicher, dass das Wasser im Tank mindestens über der Marke für den minimalen Wasserstand ist. Wenn das Gerät im Modus KÜHLEN betrieben wird und nicht genug Wasser vorhanden ist, kann es zum Versagen der Pumpe kommen.

HINWEIS: Die Wasserkapazität bezieht sich auf die gesamte Wassermenge, die im Wassertank und Wasserverteilungssystem des Luftkühlers enthalten sein kann. Auch bei maximaler Wasserstandsanzeige, kann die Wassermenge im Tank niedriger sein als der tatsächliche Wasserinhalt des Luftkühlers.

AVERTISSEMENT: Ne pas remplir le reservoir d'eau avec de l'eau sale ou de l'eau salée, cela peut endommager le materiel et le Système de refroidissement en nid d'abeilles.

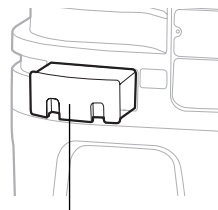

Wasserfüll-Tür

NIEDRIG-WASSERWARNUNG*

Die Einheit ist mit einem Sensor ausgestattet, der vor niedrigem Wasserstand warnt. Sie hören ein akustisches Signal, wenn der Wasserstand im Kühlungsmodus unter den Mindeststand sinkt. Zusätzlich beginnt die Anzeige zu blinken. Das Einheit schaltet automatisch die Verdampfungskühlung aus.

Füllen Sie den Wassertank nach, um den Alarm im Kühlungsmodus zu deaktivieren. Dazu schalten Sie zuerst das Gerät aus und ziehen den Stecker aus der Steckdose. Füllen Sie den Wassertank auf. Stecken Sie den Stecker wieder ein und schalten Sie das Gerät erneut an.

Um die Warnung auszuschalten und das Gerät als Ventilator (ohne Verdampfungskühlung) zu verwenden, schalten Sie die Einheit zunächst AUS und dann wieder EIN. Die niedrige Wasserwarnung wird im Ventilator-Modus nicht aktiviert. Die niedrige Wasserwarnung wird jedoch wieder erklingen, so bald die KÜHLUNGSFUNKTION aktiviert wird, während der Wassertank noch leer ist.

* Nur anwendbar für Modelle mit Alarmfunktion bei niedrigem Wasserstand.

REINIGUNG & TROCKENLEGUNG DES WASSERTANKS

Unten finden Sie die Anleitung, wie Sie Ihren Luftkühler reinigen und warten. Wenn der Kühler für einen längeren Zeitraum nicht verwendet wird, berücksichtigen Sie bitte die Anleitung zur LAGERUNG & WARTUNG in der Sicherheits- & Wartungsanleitung.

WARNUNG:

Bevor Sie das Gerät reinigen, schalten Sie das Gerät aus und trennen Sie es von der Steckdose.

- Bringen Sie das Gerät an einen Ort, an dem das Wasser trocknen kann. Entfernen Sie die Kappe vom Abfluss, der sich an der Unterseite des Geräts befindet. Lassen Sie den Tank leer laufen.
- Füllen Sie den Wassertank mit sauberem Wasser auf und trocknen Sie ihn vollständig.
- Verwenden Sie einen feuchten Lappen, um Schmutz und Staub von der Oberfläche des Geräts zu entfernen. Verwenden Sie nie ätzende Mittel oder Chemikalien, um dieses Produkt zu reinigen.
- Wenn das Gerät nicht im Gebrauch ist, stellen Sie es an einen trockenen Platz außerhalb direkten Sonnenlichts.

Honeywell

EN Portable Evaporative Air Cooler
User Manual

Read and save these instructions before use

FR Rafraîchisseur d'air par évaporation portatif
Mode d'emploi

Lire ces instructions avant l'utilisation et les conserver

ES Enfriador de Aire Evaporativo Portátil
Manual de Instrucciones

Lea y guarde estas instrucciones antes de usar la unidad

NL Draagbare Verdamping Luchtcoolers
Gebruiksaanwijzing

Lees de gebruiksaanwijzing zorgvuldig en bewaar deze goed

DE Tragbare Verdunstungs Luftkühler
Benutzerhandbuch

Lesen sie die anleitung vor dem gebrauch und heben sie sie auf

IT Raffrescatori Evaporativi Portatili
Manuale Utente

Leggere attentamente le istruzioni prima dell'utilizzo dell'apparecchio

SE Portabel Evaporativ Luftkylare
Luftkylare Användarmanual

Läs och spara dessa instruktioner innan användning

DK Transportabel Fordampende Luftkøler
Brugervejledning

Læs og gemme disse instrukser inden brug

FI Siirrettävät Höyrystävät Ilmanjäähdyttimet
Käyttäjän Opas

Lue ohjeet ennen käyttöä ja säästä ne

PL Przenośny Parowy Klimator
Instrukcja obsługi

Przeczytaj i zachowaj tę instrukcję przed użyciem

TR Taınabilir Buharlı Sogutucu Kullanma
Kılavuzu

Kullanmadan önce bu talimatları okuyun ve saklayın

RU Мобильная Климатическая Установка
Руководство пользователя

Прочтите и сохраните эту инструкцию перед использованием

PT Portátil por Evaporação Ventilador do Ar
Manual do Utilizador

Leia e guarde estas instruções antes da utilização

GR Αεροψυκτήρας
Εγχειρίδιο Χρήσης
Διαβάστε και φυλάξτε αυτές τις οδηγίες πριν από τη χρήση

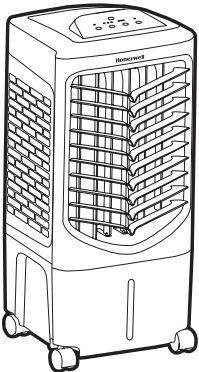

Model / Modèle / Modelo / Modello / Mallien /
Modeller / Modell / Модэль / Μοντέλο:

TC09PE , TC09PCE Series



www.honeywellaircomfort.com
E-mail: info@honeywellaircomfort.com

REINIGUNG DES HONEYCOMB-KÜHLMEDIUMS

WARNUNG:

Vor der Reinigung des Geräts, schalten Sie es aus und entfernen Sie den Stecker aus der Steckdose.

- Das Gerät wird mit einem Netzfilter und Honeycomb-Kühlmittel geliefert.
- Das Honeycomb-Kühlmedium befindet sich im Seitengitter. Siehe Abbildung 1 für Anleitungen zum Entfernen des Kühlmediums aus dem Gerät zwecks Reinigung und Wartung.
- Starten Sie das Gerät nicht im Kühl-Modus, wenn sich noch altes Wasser im Tank befindet. Sie sollten den Wassertank vorher entleeren und frisch wieder auffüllen, insbesondere-Wasser, wenn der Tank lange nicht gereinigt wurde.
- Wei oft Sie das Honeycomb-Mittel reinigen müssen, hängt ab von den Luft- und Wasserbedingungen vor Ort ab. In Gebieten, wo der Mineralinhalt von Wasser hoch ist, können sich Mineralablagerungen auf den Honeycomb-Kühlmitteln entwickeln und den Luftstrom einschränken. Unter diesen Bedingungen muss der Wassertank einmal wöchentlich getrocknet und mit frischem Wasser gefüllt werden, um Mineralablagerungen zu reduzieren. Wenn Mineralablagerungen auf den Honeycomb-Kühlmittel bleiben, sollte das Mittel unter fließendem Wasser abgewaschen werden. Grundsätzlich sollte das Kühlmittel mindestens alle zwei Monate gereinigt werden.
- Pour obtenir les meilleurs résultats, laisser sécher le système de refroidissement en nid d'abeilles après chaque utilisation en éteignant la fonction REFROIDISSEMENT pendant 15 minutes avant d'éteindre l'appareil.

Entfernen des Honeycomb-Kühlmediums:

1. Entfernen Sie alle Schrauben aus dem Seitengitter des Luftkühlers und ziehen Sie das Seitengitter vorsichtig vom Luftkühler ab.
2. Spülen Sie das Seitengitter mit sauberem Wasser und lassen Sie es trocknen, bevor Sie es wieder am Gerät befestigen.
3. Ziehen Sie vorsichtig das Honeycomb-Kühlmittel aus dem Honeycomb-Rahmen.
4. Ersetzen Sie das Kühlmittel oder reinigen Sie es nach Bedarf mit Wasser oder einem feuchten Lappen.

WARNUNG: BETREIBEN Sie den Luftkühler NICHT, wenn der Hintere Grill vom Luftkühler entfernt wurde oder wenn er lose sitzt. Dabei kann es zu ernsthaften Verletzungen oder einen gefährlichen Elektroschlag kommen.

Abbildung 1:

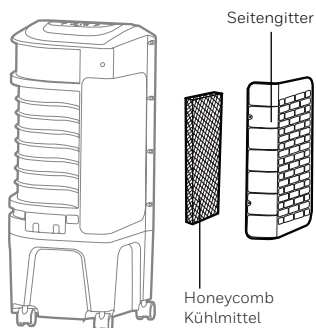

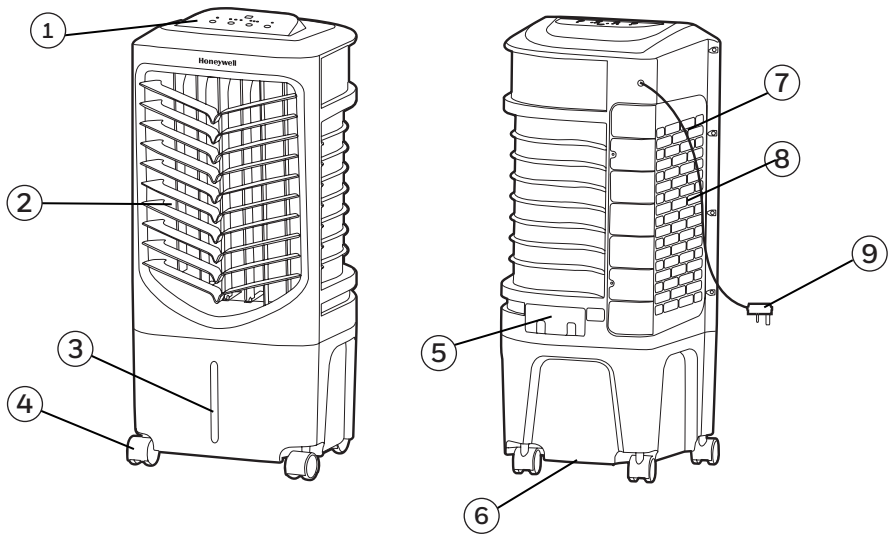

1) Kontrollpanel

2) Lameller

3) Vattennivåmätare

4) Hjul

5) Dörr till vattenfyllningen

6) Avloppspropp

7) Sidogaller

8) Honeycomb kylmedia

9) Elsladd och kontakt

VARNING -- LÄS OCH SPARA LUFTKYLARENS SÄKERHETS- & UNDERHÅLLSGUIDE OCH ANVÄNDARMANUAL INNAN DU ANVÄNDER DENNA PRODUKT. BORTSEENDE FRÅN DESSA INSTRUKTIONER KAN LEDA TILL SKADA OCH/ELLER FÖRSÄMRA DESS FUNKTION OCH OGILTIGGÖRA GARANTIN. OM DET FINNS NÅGON MOTSÄGELSE MELLAN INNEHÅLLET I DEN ENGELSKA VERSIONEN OCH EN ÖVERSÄTTNING, SKALL DEN ENGELSKA VERSIONEN HA FÖRETRÄDE.

KONTROLLPANEL

Modell utan jonisator

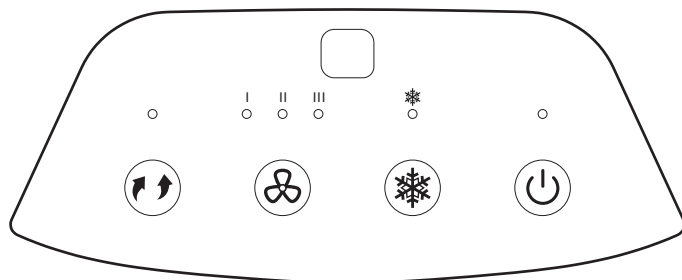

Modell med jonisator**

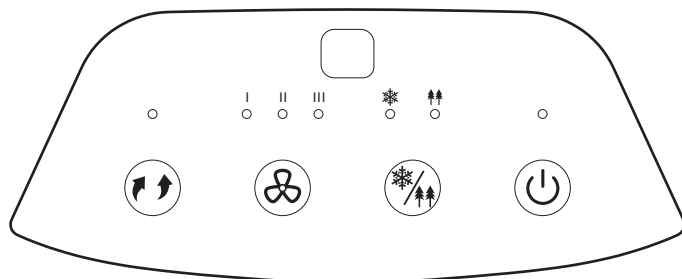

Symboler på bildskärmen



Power



Hastighet



Svängning

I = Låg



Kühlen

II = Medium



Jonisator**

III = Hög

* Gäller endast för modeller med jonisator.

^ Joniseraren reducerar mängden luftpartiklar. Detta är inte en luftrenare.

FUNKTIONSKNAPPAR

POWER

Tryck på POWER  knappen för att sätta på apparaten. Den startar automatiskt på medium fläkthastighet. Efter ett par sekunder kommer hastigheten att ändras till låg. För att stänga av apparaten, tryck på POWER knappen igen.



FUNKTION (KÜHLEN / JONISATOR***)

Du måste tillföra vatten innan du använder enheten. Tryck på FUNKTION knappen och välj KÜHLEN och JONISATOR funktioner.

Håll ner FUNKTION knappen tills KÜHLEN  lyser på kontrollpanelen och evaporativ kylning fungerar. Vattenpumpen kommer att vara i funktion och ni kommer att känna den svala luften efter det att Honeycomb Kylmedia är helt fuktig.

För modeller med Jonisator, Tryck på FUNKTION knappen tills JONISATOR  indikator lampan lyser för att aktivera Jonisator funktionen. En joniserare hjälper till att minska partiklarna i luften, vilket främjar bättre luftkvalitet.



Tryck på FUNKTION knappen tills både KÜHLEN  och JONISATOR  lyser upp och både evaporativ kylning och jonisator är i funktion samtidigt.

Tryck på FUNKTION knappen igen och både KÜHLEN  och JONISATOR  lampan släcks på kontrollpanelen, och både evaporativ kylning och jonisator funktioner stängs av samtidigt.

HASTIGHET

Tryck på HASTIGHET  knappen flera gånger för att byta hastighet I - II - III.

SVÅNGNING

Tryck på SVÅNGNING   knappen tills lyser upp på bildskärmen. Lamellerna kommer att börja röra sig från vänster till höger utomatiskt. Justera de vertikala lamellerna manuellt för att ändra det vertikala luftflödet.



* Gäller endast för modeller med jonisator.

^ Joniseraren reducerar mängden luftpartiklar. Detta är inte en luftrenare.

FJÄRRKONTROLL

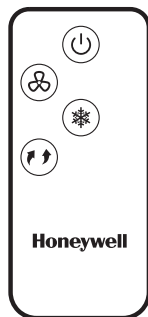

Modell utan jonisator

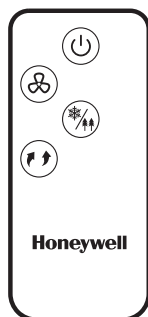

Modell med jonisator**



POWER

: På / Av



HASTIGHET

: Låg / Medium / Hög



KÜHLEN

: Evaporativ Kylning På / Av



SVÄNGNING

: Kontrollerar lamellernas rörelser



FUNKTION

: Sätt På / Av KÜHLEN och JONISATOR**

* Gäller endast för modeller med jonisator.

^ Joniseraren reducerar mängden luftpartiklar. Detta är inte en luftrenare.

OBSERVERA:

- Fjärrkontrollen fungerar med ett CR2025(1 x 3V) eller liknande batteri, som kan bytas. Öppna batterifacket på baksidan av fjärrkontrollen och sätt in batteriet. Var noga med att sätta in batterierna enligt de rätta polmarkeringarna (+ / -) som syns inne i batterifacket.
- Vänd alltid fjärrkontrollssignalen mot apparaten när du använder den. Kontrollera att inga hinder är i vägen för signalen.
- Ta ur batterierna ur apparaten om den inte ska användas för en längre period.
- Tappa inte fjärrkontrollen.
- Använd inte olika kombinationer av batterier som till exempel alkaline, carbon-zinc, eller laddningsbara batterier.
- Blanda inte gamla och nya batterier.
- Ladda inte om batteriet.
- Urladdade batterier bör tas bort från produkten och slängas i säkert förvar enligt lokala föreskrifter.
- Släng aldrig batterier i eld. Batterier kan explodera eller läcka.
- Denna produkt innehåller ett litiumknapps-/myntcells batteri. Om ett nytt eller använt litiumknapps-/myntcells batteri sväljs eller går in i kroppen kan det orsaka allvarliga inre brännskador och kan leda till döden på så kort tid som 2h. Säkerställ alltid batterifacket helt. Om batterifacket inte stängs helt och säkert, sluta använda produkten, ta bort batterierna och håll dem borta från barn. Om du tror att batterierna kan ha svalts eller placerats i någon del av kroppen, uppsök omedelbart läkare.
- Cellerna ska kasseras på rätt sätt, inklusive att hålla dem borta från barn.
- Även använda celler kan orsaka skada.

⚠ VARNING: Kemisk brännskaderisk. Håll batterierna borta från barn.

ANVÄNDNING & FUNKTION (FORTSÄTTNING)

KYLARPOSITION

Var säker på att luftkylaren har rätt position innan du kör igång och använder apparaten. Som referens, vänligen läs igenom var kylaren ska placeras i den separata säkerhets- & underhållsguiden.

VATTENPÅFYLLNING

WARNING:

Dra ur sladden innan du tömmer eller fyller vattentanken.

Öppna tanken för vattenfyllning på baksidan av apparaten.

Vattennivåmätaren finns på sidan av enheten. Fyll vattentanken när vattennivån är låg. Fyll inte vatten över "Max." vattennivåmärket för att undvika att vattendroppar samlas på luftintaget. Kontrollera vattennivån i tanken innan ni använder COOL funktionen. Var säker på att vattnet i tanken är över minimum vattennivåstrecket. Om du använder apparaten med COOL funktion och för lite vatten så kan pumpen gå sönder.

OBS: Vattenkapaciteten hänvisar till den totala volymen av vatten som luftkylningsvattentanken och vattendistributionssystemet innehåller totalt. Vattenkapaciteten i tanken vid "Max." indikatornivå kan vara lägre än den vattenkapaciteten som luftkylaren har.

WARNING: Fyll inte vattentanken med smutsigt vatten eller saltvatten. Det kan skada enheten och Honeycomb-mediet.

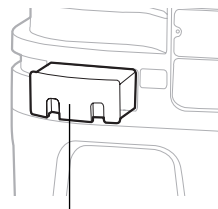

Dörr till vattentanken

ALARM FÖR LÅG VATTENNIVÅ*

Apparaten har en sensor för låg vattennivå. När Kylningsfunktionen är på och vattnet i tanken går under minimumnivån, kommer du att höra ett pipande ljud och kommer att blinka hela tiden. Apparaten kommer automatiskt att avbryta kylningen.

Fyll vattentanken för att stänga av larmet för låg vattennivå. Först stänger du av (OFF) och sedan drar du ur sladden från eluttaget. Fyll vattentanken med vatten över minimumnivån. Sätt i sladden och tryck på ON igen.

Du kan stänga av larmet och fortsätta att använda apparaten som fläkt (utan evaporativ kylning), genom att stänga av OFF och sedan på ON igen. Larmet kommer inte att aktiveras när bara fläkten används. Larmet kommer att gå på igen om COOL funktionen aktiveras medan vattentanken fortfarande är tom.

* Gäller endast för modeller med lågvatten nivå alarm funktion.

RENGÖRING & TÖMNING AV VATTENTANKEN

Nedan finner du instruktioner om hur du rengör och underhåller din luftkylare. Om kylaren inte ska användas för en längre tidsperiod, referar vi till LAGRINGS & UNDERHÅLLS RIKTLINJERNA i den separate Säkerhets & Underhålls Guiden.

VARNING:

Stäng av enheten innan du rengör enheten och koppla ur eluttaget.

- Flytta apparaten till ett ställe där du kan tömma vatten. Ta bort avloppsproppen som finns i botten av apparaten. Vänta tills tanken har tömts.
- Fyll vattentanken med rent vatten och töm igen helt och hållet. Rengör vattentanken med diskmedel eller en fuktig trasa och skölj noggrant.
- Använd en fuktig duk att ta bort smuts och damm från apparatens utsida. Använd aldrig kemikalier för att rengöra denna apparat.
- När apparaten inte används, lagra den på ett torrt ställe i skydd från direkt solljus.

RENGÖRING BIKAKEFORMAT KYLNINGSMEDIA

VARNING:

Innan du rengör apparaten, stäng av den helt och dra ur sladden.

- Apparaten levereras bikakeformat kylningsmedia.
- Det bikakeformade kylningsmediet är placerade inuti den bakre grillen. Se bild 1 för instruktioner om hur man tar bort dem från apparaten för rengöring och underhåll.
- Använd inte apparaten med vatten som inte är färskt. Du måste tömma vattentanken och fylla på nytt färskt vatten, speciellt om tanken inte har rengjorts på senaste tiden.
- Om du tömmer vattentanken och fyller på med färskt vatten åtminstone en gång i veckan reduceras de ansamlade mineralerna. Om mineraler ansamlas på kylmedian, bör kylmediat tas bort och tvättas med färskvatten. Mediat måste rengöras varannan månad eller oftare, beroende på omständigheterna.
- För bästa resultat, låt kylmediat torka efter varje användning genom att stänga av kylfunktionen 15 minuter innan du stänger av apparaten.

Borttagning bikakeformat kylningsmedia:

1. Ta bort alla skruvar från luftkylarens (Air Cooler) sidogaller, dra försiktigt ut sidogallret från kylaren.
2. Skölj av den sidogrill med rent vatten och låt det torka innan du sätter tillbaka det igen.
3. Dra försiktigt ut det bikakeformade kylningsmediet från den bikakeramen.
4. Ta bort skruvarna från basen av ramen och låt kylmediat glida ur apparaten. Byt ut median eller rengör med vatten och en fuktig trasa om så behövs.

VARNING: SÄTT INTE PÅ Luftkylaren när den bakre ramen är borttagen från apparaten, eller om de båda inte är fastskruvade ordentligt. Om du sätter på apparaten så kan du riskera allvarliga skador eller elektriska stötar.

Bild 1:

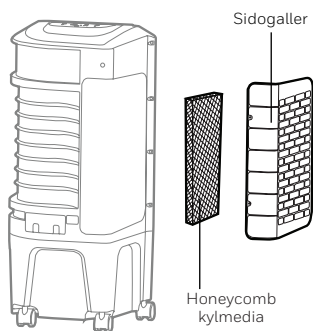

BESKRIVELSE AF DELE

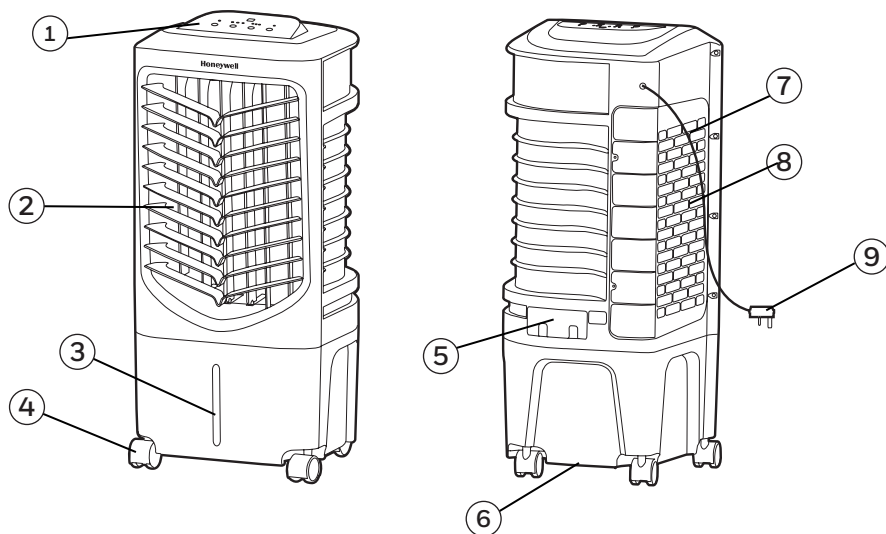

1) Kontrolpanel

2) Lameller

3) Vandstandsviser

4) Hjul

5) Vand Påfyldnings Dør

6) Bundprop

7) Sidegrillen

8) Honeycomb Kølemedie

9) Strømledning & Prop

ADVARSEL -- LÆS OG GEM LUFT KØLER SIKKERHED & VEDLIGEHOLDELSE VEJLEDNING OG BRUGERVEJLEDNING, INDEEN DU BRUGER PRODUKTET. MANGLENDE OVERHOLDELSE AF DISSE INSTRUKSER KAN SKADE OG/ELLER FØRNINGE DRIFTEEN OG UGYLDIGGØRE GARANTIEEN. UDEEN BEGRÆNSNING AF FORANSTÅENDE GÆLDER DET, AT HVIS DER ER EN KONFLIKT ELLER UOVERENSSTEMMELSE MELLEEN DEN ENGELSKE SPROGVERSION AF DENNE AFTALE OG EN ANDEN OVERSAT VERSION AF DENNE AFTALE, ER DEN ENGELSKE SPROGVERSION OG FORTOLKNING GÆLDENDE.

KONTROLPANEL

Model uden Ionizer

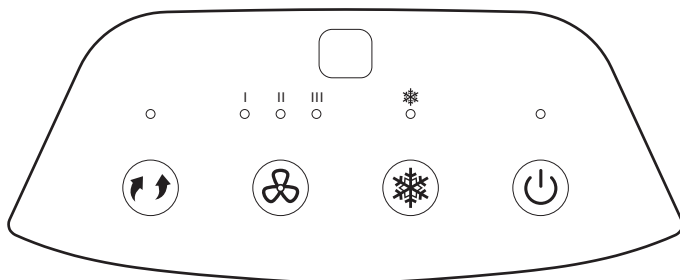

Model med Ionizer**

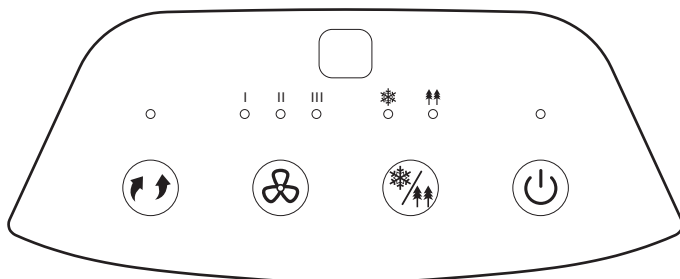

Ikoner på Skærmen

 Tænd/ Sluk

 Hastighed

 Schwingen

| = Lav

 Cool

|| = Medium

 Ionizer**

||| = Høj

* Gælder for modeller med Ionizer funktionen kun.

^ En ionisator reducerer partikler i luften. Dette er ikke en luftrenser.

FUNKTIONSKNAPPER

POWER

Tryk på  knappen for at tænde for apparatet. Køleren starter automatisk på medium hastigheden. Efter nogle få sekunder vil hastigheden skifte til lav. For at slukke for enheden, skal du trykke på knappen igen.



MODE (COOL / IONIZER*)

Du skal påfylde vand, før du betjener enheden. Tryk på MODE knappen for at vælge COOL og IONIZER tilstande.

Ved at trykke på MODE  -knappen indtil cool lyser på betjeningspanelet bliver fordampningsafkøling aktiveret. Vandpumpen vil fungere, og du vil føle det køligere luft efter Honeycomb Køling Media er helt våd.

For modeller med Ionisering, Tryk på MODE knappen indtil  indikator lampen lyser for at aktivere the Ionisering funktionen. Ionizer hjælpe med at reducerer støvpartikler i luften.

Ved at trykke på MODE knappen, indtil både  og  lyser, bliver både fordampningsafkøling og ionisatoren aktiveret samtidig.

Ved at trykke på MODE knappen igen, deaktiveres begge  og  lys på kontrolpanelet, hvilket slukker både fordampningsafkøling og ionizer funktion helt.

HASTIGHED

Tryk på HASTIGHED-  knappen gentagne gange for at ændre hastigheden mellem I - II - III.

SCHWINGEN

Tryk på SCHWINGEN knappen indtil  lyser på skærmen. Lamellerne vil begynde at bevæge sig fra venstre mod højre automatisk. Du kan manuelt justere lodrette lameller til at ændre lodret luftstrøm.



* Gælder for modeller med Ionizer funktionen kun.
^ En ionisator reducerer partikler i luften. Dette er ikke en luftrensner.



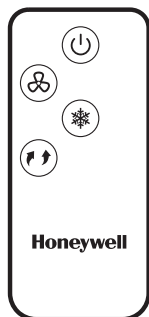

FJERNBETJENING

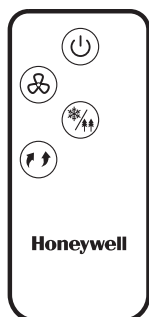

Model uden
ionizer



Model med
ionizer**

	POWER	: Tænd / Sluk
	HASTIGHED	: Lav / Medium / Høj
	COOL	: Fordampnings Kølning Tænd / Sluk
	SCHWINGEN	: Kontrollere bevægelsen af lamellerne
	MODE	: Fordampende køling eller ioniseringsfunktion** funktion ON / OFF

* Gælder for modeller med Ionizer funktionen kun.

^ En ionisator reducerer partikler i luften. Dette er ikke en luftrensner.

BEMÆRK:

- Fjernbetjeningen kræver et CR2025 (1 x 3V) mønt type eller tilsvarende batteri til udskiftning. Åben batterirummet på bagsiden af fjernbetjeningen og indsæt batterierne. Vær opmærksom på at batterierne indsættes ifølge den korrekte polaritets (+ / -) markering vist på indersiden af batterirummet.
- Peg altid fjernbetjeningens signalgiver mod apparatet, når de opererer. Sørg for, at signalvejen ikke er blokeret.
- Fjern batterierne, hvis enheden ikke skal bruges i en længere periode.
- Tab ikke fjernbetjeningen på gulvet.
- Bland ikke forskellige typer batterier såsom alkaline, carbon-zink, eller genopladelige batterier.
- Bland ikke gamle og nye batterier.
- Genoplad ikke batteriet.
- Udkørte batterier skal fjernes fra produktet og smides væk efter gældende regler.
- Smid ikke batterier i ilden. Batterier kan eksplodere eller lække.
- Dette produkt indeholder et litium knap-/møntcellebatteri. Hvis en ny eller brugt litium knap/møntcellebatteri sluges eller kommer ind i kroppen, kan det medføre alvorlige indre forbrændinger og kan være dødeligt allerede inden for 2 timer. Sørg altid for at batterirummet er sikret. Hvis batterirummet ikke kan lukkes forsvarligt, skal du holde op med at bruge produktet, fjern batterierne, og hold det væk fra børn. Hvis du tror, at batterierne er blevet slugt eller anbragt i en hvilken som helst del af kroppen, skal der straks søges læge.
- Cellerne skal bortskaffes korrekt, herunder ved at holde dem væk fra børn.
- Selv brugte battericeller kan forårsage personskaade.

 **ADVARSEL:** Fare for kemiske forbrændinger. Hold batterier væk fra børn.

COOLER PLACERING

Sørg for at placere luftkøleren korrekt, før du sætter op og begynder at bruge produktet. Der henvises til COOLER PLACERING del af den separate Sikkerhed & Vedligeholdelsesvejledning.

VAND PÅFYLDNING

ADVARSEL:

Tag stikket ud fra den elektriske stikkontakt, før tømning og opfyldning af vandbeholderen.

Åbn Vand Påfyldnings Bakke placeret på bagsiden af enheden.

Vandmåleren sidder på siden af enheden. Genopfyld vandbeholderen, når vandstanden er lav. Fyld ikke vand over "Maks." mærket for at undgå, at der samles dråber på lamellerne. Kontroller vandstanden i beholderen, før du kører COOL funktionen. Sørg for, at vandet i beholderen er over det minimale vandstands niveau mærket. Betjening af enheden i COOL funktionen med utilstrækkelig vand kan forårsage pumpe svigt.

NOTE: Vandkapaciteten refererer til den samlede mængde af vand, der kan være i luftkølertanken og distributionssystemet. Vandkapaciteten i tanken ved "Maks" mærket er måske lavere end den faktiske kapacitet i luftkøleren.

ADVARSEL: Undgå at bruge beskidt vand eller saltvand til at fylde vandbeholderen. Dette kan skade enheden og Honeycomb Media.

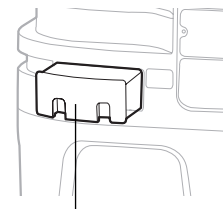

Vand Påfyldnings Dør

LAV VAND ALARM*

Enheden er udstyret med et lavt vand-sensor. I afkølingstilstand, når vandet i tanken er under minimumsniveauet, vil du høre en bip-lyd, og bliver ved med at blinke. Enheden vil automatisk sætte fordampningsafkøling på pause.

Genopfyld vandtanken for at deaktivere alarmer ved køling. Først sluk for anlægget og tag stikket ud af stikkontakten. Fyld vandtanken med vand over det minimum vandstand mærket. Sæt stikket i og tænd igen.

For at deaktivere alarmer og fortsætte med at bruge enheden som ventilator (uden fordampningsafkøling) Sluk for apparatet og tænd det igen. Vandmangelsikringen alarm aktiveres ikke i Ventilator tilstand. Vandmangelsikringen Alarmer lyder igen hvis COOL funktionen aktiveres mens vandtanken er stadig tom.

* Anvendes kun til modeller med alarm ved lav vandstand.

RENGØRING & TØMNING AF VANDBEHOLDEREN

Nedenfor er oplysninger om, rengøring og vedligeholdelse af din luft køler. Hvis køleren ikke skal bruges i en længere periode, henvises til OPBEVARING & VEDLIGEHOLDELSE VEJLEDNING som findes i Sikkerhed & Vedligeholdelsevejledning.

ADVARSEL:

Inden rengøring af enheden skal du slukke for apparatet og afbryde stikkontakten.

- Flyt apparatet til et sted, hvor vandet kan tømmes. Fjern låget fra aftapningsproppen placeret i bunden af enheden. Lad beholderen stå imen den tømmes.
- Genopfyld vandbeholderen med rent vand, op til det maksimale niveau.
- Brug en fugtig klud til at fjerne snavs og støv fra overfladen af enheden. Brug ikke ætsende elementer eller kemikalier til at rengøre dette produkt.
- Hvis produktet ikke er i brug opbevar apparatet på et tørt sted væk fra direkte sollys.

RENGØRING BIKAGE STRUKTURERET KØLEELEMENT

ADVARSEL:

Inden rengøring af enheden, skal du slukke for apparatet og afbryde forbindelsen til stikkontakten.

- Apparatet leveres med bikage struktureret køleelement.
- Det bikage strukturerede køleelement er placeret inde i den bagerste rist.
- Kør ikke enheden på AFKØLINGSTILSTAND med uaktuelle vand i beholderen. Du skal tømme vandbeholderen, og genopfyld med frisk vand, især hvis beholderen ikke er blevet rensset i lang tid.
- Rengørings frekvensen for Honeycomb medie afhænger af den lokale luft og vandforhold. I områder, hvor det mineralske indhold af vand er høj, kan mineralforekomster bygge op i Honeycomb Køle Medie og begrænse luftstrømmen. Tømning af vandbeholderen og påfyldning med frisk vand mindst én gang om ugen vil hjælpe med at reducere mineralforekomster. Hvis mineralforekomster forbliver i Honeycomb Køle Medier, bør medierne fjernes og vaskes under ferskvand. Medierne bør rengøres hver anden måned eller oftere, afhængigt af dine behov.
- For de bedste resultater give Honeycomb Køle Medie mulighed for at tørre efter hver brug, ved at slukke cool funktionen 15 minutter før du tænder for apparatet.

Bikage struktureret køleelement:

1. Fjern alle skruer fra sidegrillen på luftkøleren, træk forsigtigt sidegrillen ud fra hjørnet.
2. Skyl den side grill med rent vand og lad det tørre, inden du genmonterer det i enheden.
3. Træk forsigtigt det bikagestrukturerede element fra den bikagestrukturerede ramme.
4. Udskift eller rengør medier med vand og en fugtig klud efter behov.

ADVARSEL: BETJEN IKKE Air Cooler når bagristen er fjernet fra Luftkøleren, eller hvis der er en løstsiddende Bagrist. Det kan medføre alvorlig personskaade eller farlig elektrisk stød.

Figur 1:

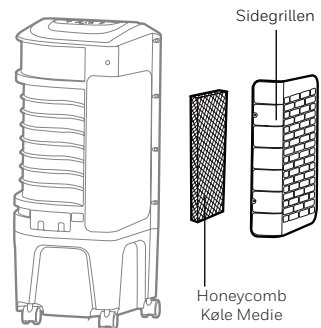

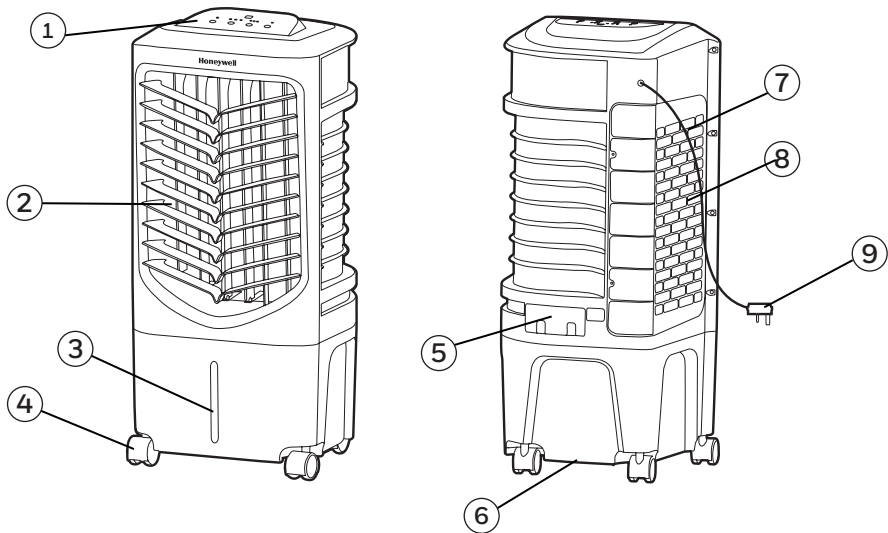

1) Ohjauspaneeli

2) Säleikko

3) Veden määrän indikaattori

4) Pyörät

5) Veden täyttöaukko

6) Tyhjennystulppa

7) Sivuritilä

8) Jäähdytyskenno

9) Virtajohto & liitin

HUOMIO -- LUE ILMANKOSTUTTIMEN TURVALLISUUS- JA KÄYTTÖOHJEET ENNEN LAITTEEN KÄYTTÖÄ. OHJEIDEN NOUDATTAMATTA JÄTTÄMINEN VOI AIHEUTTAA VAURIOITA JA HEIKENTÄÄ KONEEN TOIMINTOJA SEKÄ MITÄTÖIDÄ LAITTEEN TAKUUN. JOS TÄMÄN JULKAISUN ENGLANNINKIELINEN VERSIO JA MUUT KIELIVERSIOT OVAT ERIÄVIÄ TAI RISTIRIIDASSA, ETUSIJALLA ON ENGLANNINKIELINEN VERSIO.

OHJAUSPANEELI

Malli ilman ionisaattoria

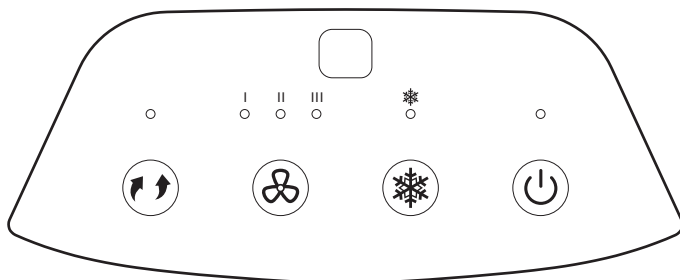

Malli ionisaattorin kanssa**

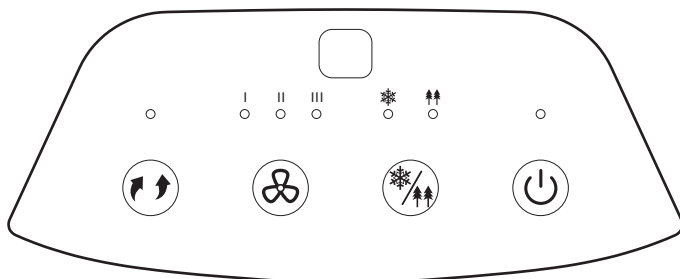

Näytöllä olevat kuvakkeet



Virta



Nopeus



Lavat

| = Matala



Viileä

|| = Medium



Ionisoija**

||| = Korkea

* Soveltuu ainoastaan malleihin joissa on ionisaattori.

^ Ionisoija vähentää ilmassa olevaa hiukkasmäärää.

Tämä ei ole ilmanpuhdistaja.

TOIMINTOJEN PAINIKKEET

VIRTA

Paina  kytkeäksesi laitteen päälle. Laitte toimii automaattisesti keskinopeudella, jonka jälkeen se vaihtaa muutaman sekunin jälkeen hitaalle nopeudelle. Sammuta laite virtakytkintä painamalla.

TILA (VIILEÄ / IONISOIJA***)

Lisää vettä ennen yksikön käyttöä. Paina TILA -painiketta valitaksesi vaihtoehtojen väliltä.

Painamalla TILA - painiketta kunnes VIILEÄ  on valaistu aktivoi viilennyksen. Vesipumppu lähtee päälle ja ilma on kylmää kun jäähdytin on täysin märkä.

Ionisaattori puhdistaa huoneilmaa pölystä. Malleille Ionisaattorilla, paina TILA - nappia kunnes  valo on päällä aktivoiaksesi ionisaattori-toiminnon.



Kun sekä VIILEÄ että IONISOIJA -kohdassa on valom kun painat painiketta TILA, kummatkin toiminnot aktivoituvat.

Painamalla TILA - painiketta uudelleen kumpikin toiminto menee pois päältä.

NOPEUS

Paina NOPEUS  -painiketta vaihtaaksesi nopeutta I - II - III.

LAVAT

Paina Lavat   - painiketta kunnes sen indikaattorin valo palaa kontrollipaneelissa. Lavat alkavat liikkumaan automaattisesti vasemmalta oikealle. Voit manuaalisesti säätää lapoja vertikaalisesti säätääksesi ilmanvirtausta.

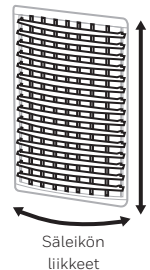

* Soveltuu ainoastaan malleihin joissa on ionisaattori.

^ Ionisoija vähentää ilmassa olevaa hiukkasmäärää.

Tämä ei ole ilmanpuhdistaja.

KAUKOSÄÄDIN

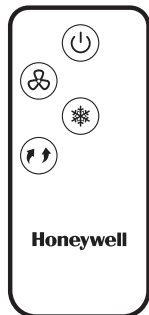

Malli ilman ionisaattoria

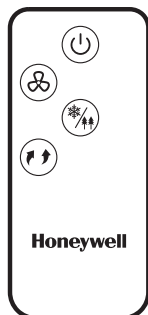

Malli ionisaattorin kanssa*^



VIRTA : On / Off



NOPEUS : Matala / Medium / Korkea



VIILEÄ : Ilmankostutin On / Off



LAVAT : Lapojen liikkeiden säätö



TILA : Haihduttava jäähdytys tai ionisoija*^ -toiminto PÄÄLLÄ / POIS

* Soveltuu ainoastaan malleihin joissa on ionisaattori.
^ Ionisoija vähentää ilmassa olevaa hiukkasmäärää.
Tämä ei ole ilmanpuhdistaja.

HUOMIOI:

- Kaukosäätimeen menee CR2025 (1 x 3V) -nappiparisto. Avaa kaukosäätimen taustapuolella sijaitseva paristolokero ja laita paristo sisään lokeroon. Aseta paristo oikein päin (+ / -) paristolokeron sisäpuolella olevan kuvan mukaisesti.
- Osoita kaukosäätimellä aina suoraan laitetta kohdin. Varmista, että signaali pääsee kulkemaan esteettömästi.
- Poista kaukosäätimestä paristo jos kaukosäädin on pitkään poissa käytöstä.
- Älä tiputa kaukosäädintä.
- Älä käytä samanaikaisesti erilaisia paristoja säätimessä, kuten esim. alkaliini, hiili-sinkki, tai ladattavia paristoja.
- Älä käytä samanaikaisesti uusia ja vanhoja paristoja.
- Älä lataa paristoa.
- Loppuunkuluneet paristot tulee poistaa laitteesta ja hävittää turvallisesti paikallisten suositusten mukaisesti.
- Älä hävitä paristoja polttamalla. Paristot saattavat räjähtää tai vuotaa.
- Tämä tuote sisältää litiumnappipariston. Jos uusi tai käytetty litiumnappiparisto niellään tai joutuu kehon sisälle, se voi aiheuttaa vakavia sisäisiä palovammoja ja voi johtaa kuolemaan jopa kahdessa tunnissa. Sulje paristokotelo aina kunnolla. Jos paristolokero ei sulkeudu kunnolla, lopeta tuotteen käyttäminen, poista pari stot ja pidä ne poissa lasten ulottuvilta. Jos epäilet, että paristoja on nieltä tai niitä on joutunut kehon sisään, hakeudu välittömästi lääkärin hoitoon.
- Paristot on hävitettävä asianmukaisesti ja pidettävä pois lasten ulottuvilta.
- Käytetyt paristot voivat aiheuttaa vammoja.

VAROITUS: Kemiallisten palovammojen vaara. Pidä paristot poissa lasten ulottuvilta.

JÄÄHDYTTIMEN ASENTO

Varmista, että jäädytyn on paikallaan ennen laitteen käyttöä. Tarkista sen paikka Turvallisuus- ja huolto-osiosta.

VEDELLÄ TÄYTTÖ

HUOMIO: Varmista, että laite ei ole kytkettynä verkkovirtaan ennen vesitankin täyttämistä.

Avaa tankin venttiili koneen takaosasta.

Vesitaso indikaattori on sijoitettu tuotteen sivulle. Täytä tankki, kun vettä on tankissa vähän. Älä täytä vettä yli "Max." vesirajamerkin välttääksesi vesipisaroiden kerääntymisen säleiköiden päälle. Tarkista veden määrä ennen kuin käytät jäädytystoimintoa. Varmista, että tankissa on vettä yli minimirajan. Jos tankissa ei ole tarpeeksi vettä, jäädytystoiminnon käyttö voi rikkoa pumpun.

HUOMAUTUS: Vesikapasiteetti tarkoittaa koko sitä vesimäärää, joka voi olla ilmanjäähdyttäjän vesitankin ja vedenjakelijan sisällä. Veden kapasiteetti säiliön "Max." merkin kohdalla saattaa olla alempana kuin ilmanjäähdyttäjän todellinen kapasiteetti.

HUOMIO: Älä kaada vesisäiliöön likaista tai suolaista vettä. Tämä voi vahingoittaa laitetta ja jäädytyskennoa.

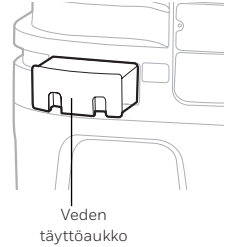

VÄHÄISEN VEDEN MÄÄRÄN VAROITIN*

Laitte on varustettu sensorilla, joka tunnistaa veden vähäisen määrän. Jos tankissa on minimimäärä vettä, laite antaa ääni merkin ja vilkkuvat. Laite keskeyttää jäähdytyksen automaattisesti.

Täytä tankki, jolloin hälytys menee pois päältä. Ensimmäisenä sammuta koneesta virta ja ota johto pois seinästä. Täytä tankki yli minimimäärän. Laita johto takaisin seinään ja kytke kone uudelleen päälle.

Kytkeäksesi hälytyksen pois päältä ja käyttäksesi laitetta tuulettimena, kytke laitteen virta pois ja takaisin päälle. Hälytys ei toimi jos laitetta käytetään pelkästään tuulettimena. Hälytys menee automaattisesti päälle jos käytät kostutin -toimintoa ja tankissa on edelleen liian vähän vettä.

* Soveltuu ainoastaan malleille Alhainen Vesitaso Hälytys -ominaisuudella.

TANKIN TYHJENNYS JA PUHDISTUS

Alla on ohjeet, kuinka puhdistat ja huollat laitteen. Jos kostutinta ei käytetä pitkään aikaan katso ohjeet osiosta VARASTOINTI & HUOLTO.

VAROITUS:

Ennen laitteen puhdistamista irrota laite ja irrota pistoke pistorasiasta.

- Vie laite paikkaan jossa voit poistaa laitteesta veden. Avaa poistokorkki laitteen pohjasa ja tyhjennä tankki.
- Täytä tankki puhtaalla vedellä ja tyhjennä se kokonaan. Puhdista tankki rätillä ja kuivaa huolellisesti.
- Pyyhi rätillä liat ja pölyt laitteen päälipuolelta. Älä koskaan käytä syövyttäviä aineita laitteen puhdistamiseen.
- Laitteen ollessa poissa käytöstä, säilytä se kuivassa paikassa auringonvalolta suojattuna.

HONEYCOMB-JÄÄHDYTYSVÄLINEIDEN PUHDISTUS

VAROITUS:

Ennen laitteen puhdistusta varmista, että koneessa ei ole virtaa ja että se on kytketty pois verkkovirrasta.

- Laite toimitetaan kennojäähdytysjärjestelmällä.
- Kennojäähdytysjärjestelmä sijaitsee takaritilän sisäpuolella. Katso kuva 1 miten voit poistaa osat puhdistusta varten.
- Älä käytä kostutinta jos tankissa on ummehtunutta vettä. Tankki täytyy silloin tyhjentää ja täyttää uudella vedellä, etenkin jos tankkia ei ole puhdistettu aikoihin.
- Jäähdyttimen puhdistusväli riippuu paikallisesta veden ja ilman laadusta. Jos alueen veden mineraalipitoisuus on korkea, mineraalit voivat tukkia jäähdyttimen ja huonontaa ilmanlaatua. Vesitankki kannattaa tyhjentää ja putsata kerran viikossa jotta mineraalijäänteet vähenevät. Jos jäähdyttimessä on mineraalijäänteitä, se tulee puhdistaa ja pestä juoksevan veden alla. Jäähdytyn tulisi puhdistaa vähintään joka toinen kuukausi tai aiemmin, jos tilanne niin vaati.
- Sammuta jäähdytys 15 minuutiksi ennen laitteen sulkemista, jotta jäähdytyn kuivuu kunnolla.

Kennojäähdytysjärjestelmän irrotus:

1. Irrota kaikki ruuvit ilmanjäähdyttimen sivuritulästä ja vedä ritilä varovasti irti jäähdyttimestä.
2. Huuhtelee sivugrilli puhtaalla vedellä ja anna sen kuivua ennen yksikköön asentamista.
3. Vedä kennojäähdytysjärjestelmä varovaisesti ulos kennojäähdytysjärjestelmän rungosta.
4. Irrota ruuvit jäähdyttimen kehikon pohjasta ja liu'uta jäähdytyn pois paikaltaan. Vaihda osa tai puhdistaa se rätillä.

VAROITUS: ÄLÄ käytä laitetta jos säleikkö ei ole paikallaan tai jos se on löysästi kiinni, sillä se voi aiheuttaa vakavia vammoja tai sähköiskun vaaran.

Kuva 1:

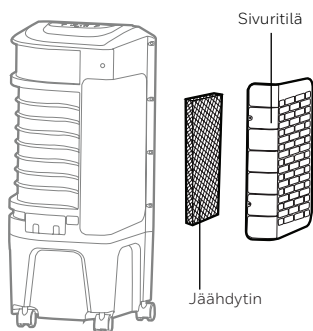

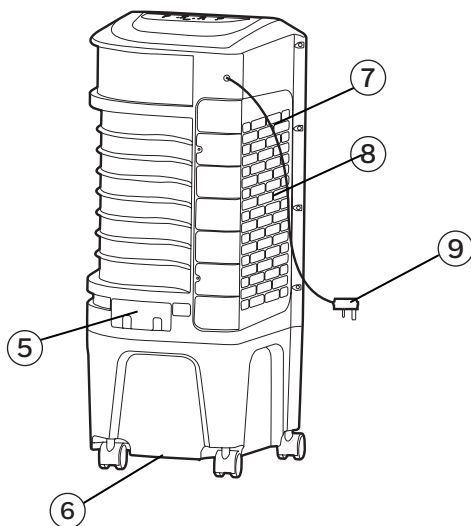
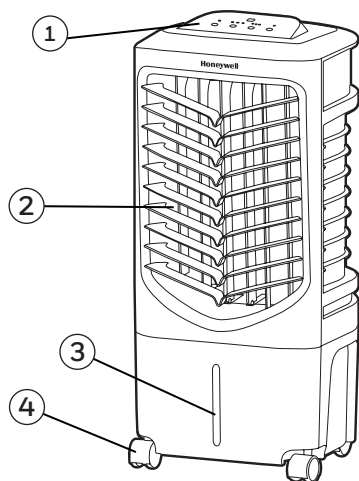

1) Panel sterowania

2) Żaluzje nawiewne

3) Wskaźnik poziomu wody

4) Kółka tylne

5) Klapka wlewu wody

6) Korek spustowy

7) Boczny grill

8) Moduł chłodzący o strukturze plastra miodu

9) Przewód zasilający i wtyczka

UWAGA -- PRZECZYTAJ I ZACHOWAJ INSTRUKCJĘ OBSŁUGI URZĄDZENIA CHŁODZĄCEGO PRZED JEGO UŻYCIEM. NIESTOSOWANIE SIĘ DO TEJ INSTRUKCJI MOŻE SPOWODOWAĆ USZKODZENIE I/ LUB OGRANICZYĆ JEGO PRACĘ I SPOWODOWAĆ UTRATĘ GWARANCJI. W PRZYPADKU NIEZGODNOŚCI LUB SPRZECZNOŚCI POMIĘDZY WERSJĄ ANGIELSKĄ NINIEJSZEGO DOKUMENTU A JAKĄKOLWIEK INNĄ WERSJĄ JĘZYKOWĄ WERSJA ANGIELSKA PRZEWAŻA.

PANEL STEROWANIA

Model bez jonizatora

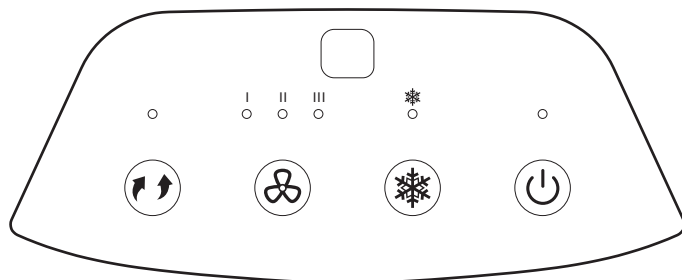

Model z jonizatorem**

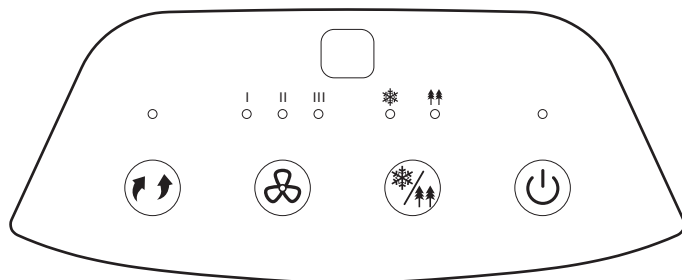

Ikony na ekranie wyświetlacza



Moc Wyłącz / Włącz



Predkosc



Amplituda



= Niska



Chłodzenie



= Średnia



Jonizatora**



= Wysoka

* Dotyczy jedynie modeli z funkcją Ionizer.



^ Jonizator zmniejsza liczbę cząstek w powietrzu.
To nie jest oczyszczacz powietrza.

PRZYCISKI FUNKCYJNE

MOC

Naciśnij przycisk zasilania, aby włączyć urządzenie. Klimator włącza się automatycznie na średnią prędkość. Po kilku sekundach prędkość przełączy się na niski poziom. Aby wyłączyć urządzenie, ponownie naciśnij przycisk.



TRYB (CHŁODZENIE / JONIZATORA***)

Przed uruchomieniem urządzenia należy włączyć wodę. Naciśnij przycisk TRYB aby wybrać tryby CHŁODZENIE  i JONIZATORA .

Naciskaj przycisk TRYB aż  zostanie wyświetlony przycisk na wyświetlaczu. Wcisnięcie aktywuje chłodzenie przez parowanie. Pompa wody będzie działać i napłynie chłodniejsze powietrze po tym, jak System Chłodzenia Honeycomb zostanie całkowicie wilgotny.

W modelach z Ionizerem naciśnij przycisk TRYB do momentu zapalenia się wskaźnika, aby włączyć funkcje Ionizera. Jonizator pomaga zmniejszyć cząsteczki kurzu w powietrzu.

Naciśnięcie przycisku TRYB do wyświetlania funkcji CHŁODZENIE  i JONIZATORA  uaktywni chłodzenie przez parowanie i jonizator.

Ponowne naciśnięcie przycisku TRYB spowoduje wyłączenie funkcji CHŁODZENIE  i JONIZATORA  na panelu sterowania, czyli wyłączy chłodzenie przez parowanie i jonizator.

PREDKOSC

Nacisnij przycisk  aby zmienić prędkość między I - II - III.

AMPLITUDA

Nacisnij przycisk , aż pojawi się ikona na wyświetlaczu. Żaluzje zaczynają się automatycznie obracać z lewej strony do prawej. Regulacja nadmuchu pionowego odbywa się w sposób manualny.



* Dotyczy jedynie modeli z funkcją Ionizer.
^ Jonizator zmniejsza liczbę cząstek w powietrzu.
To nie jest oczyszczacz powietrza.

PILOT ZDALNEGO STEROWANIA

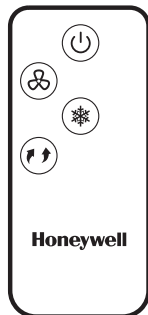

Model bez jonizatora

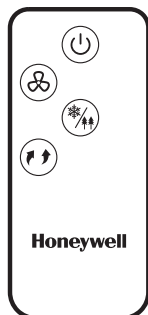

Model z jonizatorem**



MOC

: Włącz / Wyłącz



PREDKOSC

: Niska / Średnia / Wysoka



CHŁODZENIE: Chłodzenie przez parowanie

Wyłącz / Włącz



AMPLITUDA

: Kontroluje ruch wlotów



TRYB

: CHŁODZENIE i JONIZATORA** przez

parowanie Włącz / Wyłącz

* Dotyczy jedynie modeli z funkcją Ionizer.

^ Jonizator zmniejsza liczbę cząstek w powietrzu.

To nie jest oczyszczacz powietrza.

UWAGI:

- Pilot działa na baterie CR2025 (1 x 3V) lub na równoważnym rodzaju baterii. Otwórz komorę baterii z tyłu pilota zdalnego sterowania i włóż baterie. Należy pamiętać o prawidłowym włożeniu baterii, zgodnie z oznaczeniami biegunowości (+ / -) wewnątrz komory baterii.
- Zawsze kieruj sygnał pilota zdalnego sterowania w kierunku urządzenia podczas jego pracy. Upewnij się, że ścieżka sygnału nie jest zablokowana.
- Należy usunąć baterie, gdy urządzenie nie będzie używane przez dłuższy okres czasu.
- Nie upuszczaj pilota.
- Nie mieszaj różnych typów baterii takich jak alkaliczne, cynkowo-węglowe lub akumulatorowe.
- Nie mieszaj starych i nowych baterii.
- Nie ładować ponownie baterii.
- Wyczerpane baterie należy wyjąć z urządzenia.
- Nie wyrzucaj baterii do ognia. Może to grozić wybuchem lub wyciekami.
- Ten produkt zawiera litową baterię guzikową/pastyłkową. Połknięcie nowej lub zużytej litowej baterii guzikowej/pastyłkowej lub dostanie się jej do wnętrza ciała może spowodować poważne oparzenia wewnętrzne i doprowadzić do śmierci w ciągu zaledwie dwóch godzin. Zawsze całkowicie zabezpieczyć komorę baterii. Jeżeli komora baterii nie zamyka się bezpiecznie, zaprzestań używania produktu, wyjmij baterie i trzymaj je z dala od dzieci. Jeżeli sądzisz, że baterie zostały połknięte lub umieszczone w jakiegokolwiek części ciała, natychmiast zasięgnij porady lekarza.
- Baterie należy odpowiednio utylizować oraz przechowywać je w miejscu niedostępnym dla dzieci.
- Nawet zużyte baterie mogą spowodować obrażenia.

UWAGA: Zagrożenie poparzeniem chemicznym. Baterie przechowywać w miejscu niedostępnym dla dzieci.

PAROWY KLIMATOR MIEJSCE

Upewnij się, aby umieścić parowy klimator prawidłowo przed instalacją i rozpoczęciem korzystania z urządzenia.

Przeczytaj informacje PAROWY KLIMATOR MIEJSCE Sekcji o Bezpieczeństwie i.

NAPEŁNIANIE WODA

UWAGA: Przed opróżnianiem lub napełnieniem pojemnika na wodę należy odłączyć urządzenie od gniazdka elektrycznego.

Otwórz Klapkę Wlewu Wody, która znajduje się z boku urządzenia.

Wskaźnik poziomu wody znajduje się w przedniej części urządzenia. Napełnij pojemnik na wodę, gdy poziom wody jest niski. Nie wlewaj więcej znaku poziomu wody "Max." Sprawdź poziom wody w pojemniku przed włączeniem funkcji COOL. Upewnij się, że woda w pojemniku znajduje się powyżej minimalnego poziomu wody. Uruchomienie urządzenia w trybie COOL z niewłaściwą ilością wody może spowodować uszkodzenie pompy wody.

UWAGA: Pojemność wodna odnosi się do całkowitej objętości wody, która może znajdować się w zbiorniku na wodę klimatora i w systemie rozprowadzania wody. Objętość wody w zbiorniku na wodę wypełnionym do oznaczenia poziomu "Max." może być niższa niż rzeczywista pojemność wodna urządzenia.

UWAGA: Nie napełniaj zbiornika na wodę brudną lub słoną wodą. Może to doprowadzić do uszkodzenia urządzenia i panelu chłodzącego.

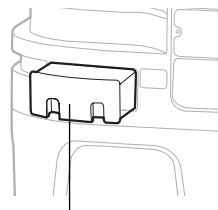

Klapka wlewu wody

ALARM NISKIEJ WODY*

Urządzenie jest wyposażone w czujniki niskiego poziomu wody. W trybie chłodzenia, gdy woda w pojemniku jest niższa od minimalnego poziomu, usłyszysz sygnał dzwinkowy i dioda będzie stale migać. Urządzenie automatycznie zatrzyma chłodzenie przez parowanie.

Napełnij zbiornik wodą, aby wyłączyć alarm w trybie chłodzenia. Najpierw wyłącz urządzenie i wypnij wtyczkę z gniazdka. Napełnij zbiornik wodą powyżej minimalnego poziomu wody. Podłącz i włącz urządzenie ponownie.

Aby wyłączyć alarm i kontynuować korzystanie z urządzenia w trybie wentylacji (bez chłodzenia), wyłącz urządzenie i włącz go ponownie. Alarm niskiej wody nie aktywuje się w trybie wentylatora. Alarm niskiej wody zabrmi ponownie, jeśli jest włączona funkcja chłodzenia, a gdy pojemnik na wodę jest nadal pusty

* Dostępne tylko w modelach z Alarmem Niskiego Stanu Wody.

CZYSZCZENIE I OPRÓZNIANIE POJEMNIKA NA WODĘ

Poniżej znajdują się instrukcje dotyczące czyszczenia i utrzymania klimatatora. Jeśli urządzenie nie będzie używane przez dłuższy okres, należy zapoznać się z INSTRUKCJĄ O PRZECHOWYWANIU I KONSERWACJI, która znajduje się w Instrukcji Bezpieczeństwa i Konserwacji.

OSTRZEŻENIE:

Przed czyszczeniem urządzenia należy wyłączyć urządzenie i odłączyć od gniazdka elektrycznego.

- Przenieś urządzenie w miejsce, gdzie można wylać wodę. Zdejmij pokrywę z korka spustowego, umieszczonego w dolnej części urządzenia. Wylej wodę z pojemnika.
- Napełnij zbiornik czystą wodą do maksymalnego poziomu i całkowicie go opróżnij.
- Za pomocą wilgotnej szmatki usuń kurz i brud z powierzchni urządzenia. Nigdy nie należy używać zranych elementów lub chemikalia do czyszczenia tego urządzenia.
- Gdy produkt nie jest używany, należy go przechowywać w suchym miejscu, z dala od bezpośredniego światła słonecznego.

SYSTEMU CHŁODZĄCEGO HONEYCOMB COOLING MEDIA

OSTRZEZENIE:

Przed czyszczeniem urządzenia, wyłącz urządzenie i odłącz go od gniazdka elektrycznego.

- Urządzenie jest wyposażone system chłodzący Honeycomb Cooling Media.
- System chłodzący Honeycomb Cooling Media znajdują się w tylnej kratce. Zobacz Rysunek 1 do instrukcji, jak usunąć je z urządzenia do czyszczenia i konserwacji.
- Nie uruchamiaj urządzenia w trybie chłodzenia ze stęchlą wodą w pojemniku. Należy opróżnić pojemnik na wodę i napełnić go świeżą wodą, zwłaszcza gdy pojemnik nie został oczyszczony przez długi czas.
- Częstotliwość czyszczenia Systemu Honeycomb zależy od lokalnych warunków powietrza i wody. W obszarach, gdzie zawartość minerałów w wodzie jest wysoka, osady mineralne mogą narastać na Systemie Chłodzącym Honeycomb Medium i ograniczać przepływ powietrza. Opróżnianie i napełnianie pojemnika na wodę świeżą wodą przynajmniej raz w tygodniu pomoże zmniejszyć osady mineralne. Jeśli osady mineralne pozostają na Systemie Chłodzącym Honeycomb Media, System powinien być usunięty i spłukany świeżą wodą. System powinien być czyszczony co dwa miesiące lub częściej, w zależności od potrzeb.
- Aby uzyskać najlepsze wyniki, zostaw System Chłodzący Honeycomb Medium do ochłodzenia i wyschnięcia po każdym użyciu przez wyłączenie funkcji chłodzenia za 15 minut przed wyłączeniem urządzenia.

Wymowanie systemu chłodzącego Honeycomb Cooling Media:

1. Wykręcić wszystkie śruby z bocznej kratki chłodnicy powietrza, ostrożnie wyciągnąć boczną kratkę z rogu.
2. Opłucz grill boczny siateczkowy czystą wodą i pozostaw do wyschnięcia przed ponownym włożeniem do urządzenia.
3. Ostrożnie wyciągnij system chłodzący Honeycomb Cooling Media z oprawy Honeycomb.
4. Wymień lub oczyść system wodą czy wilgotną szmatką.

UWAGA: NIE WOLNO używać Parowy Klimator, gdy Tylna Kratka jest usunięta od Parowy Klimator lub, jeśli nie jest całkowicie umieszczona. Może to spowodować poważne obrażenia ciała lub niebezpieczne porażenie prądem elektrycznym.

Rysunek 1:

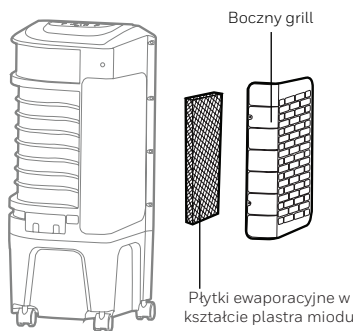

PARÇA AÇIKLAMALARI

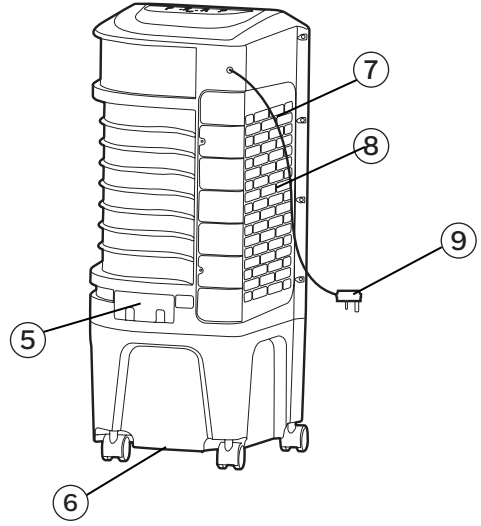
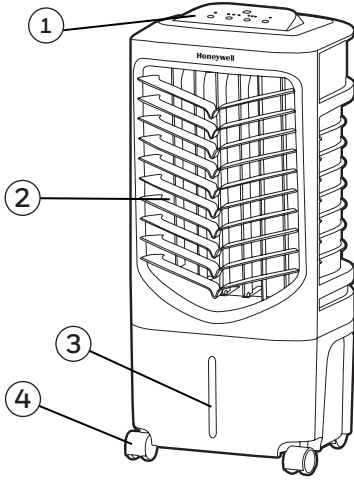

1) Kontrol Paneli

2) Havalandırma Panjuru

3) Su Seviyesi Göstergesi

4) Atıcılar

5) Su Doldurma Kapağı

6) Tahliye Fii

7) Yan Lzgara

8) Petek Sogutma Ortamı

9) Elektrik Kablosu ve Priz

UYARI -- BU ÜRÜNÜ KULLANMADAN ÖNCE SOĞUTUCU GÜVENLİK VE BAKIM KILAVUZUNU OKUYUN VE SAKLAYIN. TALİMATLARIN UYGULANMAMASI DURUMUNDA CİHAZ HASAR GÖREBİLİR YA DA ETKİSİ AZALABİLİR VE GARANTİ Dİİ KALABİLİR. BU İÇERİĞİN İNGİLİZCE DİLİNDEKİ VERSİYONU İLE DİĞER HERHANGİ BİR DİLE YAPILAN TERCÜME VERSİYONU ARASINDA FARKLILIK OLMASI DURUMUNDA, İNGİLİZCE DİLİNDEKİ VERSİYONU GEÇERLİ OLACAKTIR.

KONTROL PANELİ

İyonizersiz Model

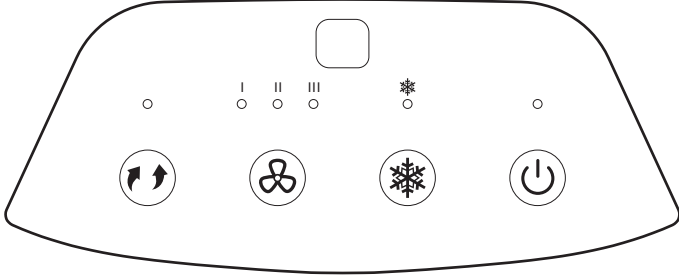

İyonizerli Model**

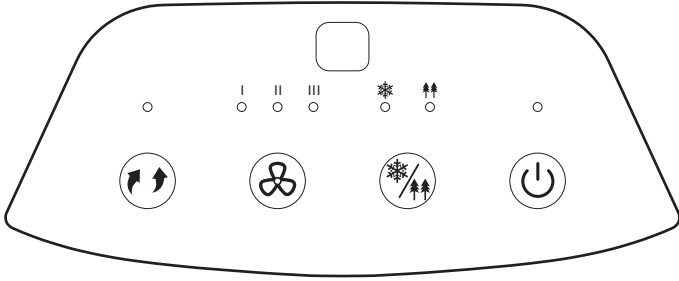

Ekran simgeleri



Güç



Hız



Dönme

| = Düşük



Serın

|| = Orta



İyonizer**

||| = Yüksek

* Sadece İyonizer özelliđi olan modellerde uygulanabilir.

^ İyonizer hava içindeki partiküllerini azaltır.
Bu bir hava temizleme cihazı deđildir.

FONKSİYON TULARI

GÜÇ



Cihazı açmak için GÜÇ  tuuna basın. Soğutucu otomatik olarak orta hızda balayacaktır. Birkaç saniye sonra düşük hıza geçecektir. Cihazı kapatmak için tekrar GÜÇ tuuna basın.



MODE (SERIN / İYONIZER*) /

Üniteyi çalıştırmadan önce su eklemelisiniz. SERIN ya da İYONIZER modlarını seçmek için MODE tuuna basın.

SERIN  yanana kadar MODE tuuna basmak buharlı soğutmayı balatır. Su pompası çalışmaya balar ve Petek Soğutma Ortamı tamamen ısladığında daha serin havayı hissedersiniz.

İyonizer havadaki toz parçacıklarının azaltılmasına yardımcı olur. İonizerli modellerde, İYONIZER  etkinletirmek için MODE Tuuna gösterge ışığı yanana kadar basın.

SERIN  ve İYONIZER  birlikte yanana kadar MODE tuuna basılması hem buharlı soğutmayı hem de İYONIZER birlikte aktif hale getirir.

MODE tuuna tekrar basılması kontrol panelinde hem SERIN  hem de İYONIZER  ışıklarını söndürür, buharlı soğutmayı ve ionizer fonksiyonunu kapatır.

HIZ

Fan hızını I - II - III arasında değıtirmek için HIZ tuuna tekrar tekrar basın.

DÖNME

Ekranda yanana kadar DÖNME  tuuna basın. Hava panjurları otomatik olarak sola ve saga hareket etmeye balayacaktır. Dikey hava panjurlarını manuel olarak ayarlayarak dikey hava akımını değıtirebilirsiniz.

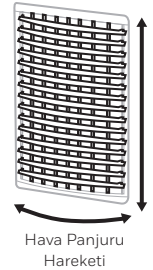

* Sadece iyonizer özelliğı olan modellerde uygulanabilir.
^ İyonizer hava içindeki partikülleri azaltır.
Bu bir hava temizleme cihazı değıildir.

UZAKTAN KUMANDA



İyonizersiz
Model



İyonizerli
Model**



GÜÇ : Açık / Kapalı



HIZ : Düşük / Orta / Yüksek



SERİN : Buharlı serinletme Açık / Kapalı



DÖNME : Havalandırma panjuru hareketlerini kontrol eder



MODE : Buharlı SERİN ve İYONIZER** Açık / Kapalı

* Sadece iyonizer özelliği olan modellerde uygulanabilir.
^ İyonizer hava içindeki partikülleri azaltır.
Bu bir hava temizleme cihazı değildir.

NOT:

- Uzaktan kumanda pilinin değiştirilmesi için CR2025 (1 x 3V) düğme tipi ya da dengi bir pil gereklidir. Uzaktan kumandanın arkasındaki pil bölmesinin kapağını açın ve pilleri yerleştirin. Pilleri, bölme içine yerleştirirken, pil kutuplarının bölme içinde gösterilen (+ / -) işaretlere uygun olarak yerleştirilmesine dikkat edilmelidir.
- Kullanırken uzaktan kumanda sinyal vericisini cihaza doğru tutun. Sinyal yolunda bir engel olmadığının emin olun.
- Cihaz uzun bir süre kullanılmayacaksa pilleri çıkarın.
- Uzaktan kumandayı düşürmeyin.
- Alkalın, karbon-çinko ya da şerhi pil gibi farklı türde pilleri birlikte kullanmayın.
- Eski ve yeni pilleri birlikte kullanmayın.
- Pilleri şarj etmeyin.
- Kullanım ömrünü tamamlayan pilleri cihazdan çıkartılarak yerel mevzuat çerçevesinde elden çıkartılmalıdır.
- Pilleri ateşe atmayın. Piller patlayabilir veya akabilir.
- Bu ürün bir düğme lityum hücre pil içermektedir. Yeni veya kullanılmış bir lityum düğme hücre pilin yutulması veya vücuda girmesi durumunda çok ciddi yanıklara neden olabilir ve 2 saat gibi kısa bir sürede ölüme yol açabilir. Pil bölmesini daima güvenli bir şekilde kapalı tutun. Pil bölmesi güvenli bir şekilde kapatılmıyor ise ürünü kullanmayı durdurun, pilleri yerlerinden çıkartın ve çocukların erişebileceği yerlerden uzak tutun. Pillerin yutulmuş veya vücudun her hangi bir yerine sokulmuş olduğunu düşünüyorsanız derhal tıbbi yardım alın.
- Piller çocuklardan uzak tutulmalı ve düzgün bir şekilde elden çıkartılmalıdır.
- Kullanılmış piller de yaralanmaya yol açar.

⚠ UYARI: Kimyasal Yanık Tehlikesi Pilleri çocukların erişemeyeceği yerde saklayın.

SOGUTUCU KONUMU

Ürünü kurup kullanmaya başlamadan önce ürünü doğru konumlandığına emin olun. Lütfen Güvenlik ve Bakım Kılavuzunun SOĞUTUCU KONUMU bölümüne başvurun.

SU DOLDURMA

DIKKAT:

Su tankını doldurmadan ya da boaltmadan önce cihazın fiini prizden çıkarın.

Cihazın arka kısmındaki su doldurma bölmesini açın.

Su Seviyesi Göstergesi cihazın yan tarafında bulunur. Su seviyesi düşükse su tankını doldurun. Suyu "Max." su seviyesi iaretinden fazla doldurmayın. COOL fonksiyonunu çalıştırmadan önce tanktaki su miktarının minimum su seviyesi iaretinden fazla olduğundan emin olun. COOL modunun yetersiz suyla çalışması pompa arızasına neden olabilir.

NOT: Su kapasitesi, hava soğutucu su haznesinde ve su dağıtım sistemi içerisindeki toplam su miktarı anlamına gelmektedir. Su haznesinin "Max." ile işaretli kısmına kadar doldurulan su miktarı, hava soğutucunun gerçek su kapasitesinin altında olabilir.

UYARI: Su haznesini kirli veya tuzlu su ile doldurmayın. Bu üniteye ve Honeycomb ortamına zarar verebilir.

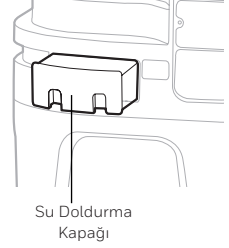

YETERSİZ SU ALARMI*

Cihaz bir düşük su sensörüne sahiptir. Sogutma modunda, su tankı minimum seviyenin altındaysa, bir bipleme sesi duyulur ve sürekli olarak yanıp söner. Cihaz otomatik olarak buharlı sogutma ilemini duraklatır.

Sogutma modunda alarmı devre dışı bırakmak için su tankını doldurun. Önce cihazı kapatın ve fiini prizden çekin. Su tankını minimum su seviyesi iaretinin üzerinde doldurun. Fii prize takın ve tekrar çalıştırın.

Alarmı devre dışı bırakıp cihazı fan olarak kullanmaya devam etmek için (Buharlı sogutma olmadan), cihazı kapatıp açın. Yetersiz Su Alarmı Fan modunda çalışmayacaktır. COOL fonksiyonu çalıştırılırsa Yetersiz Su Alarmı tekrar çalışmaya balayacaktır.

* Yetersiz su alarmı olan modellere uygulanabilir.

SU TANKININ TEMİZLENMESİ VE KURUTULMASI

Sogutucunun nasıl temizleneceği ve bakımının yapılacağına dair yönlendirmeler aagıdadır. Sogutucu uzun süre kullanılmayacaksa, lütfen Güvenlik ve Bakım Reheberindeki DEPOLAMA VE BAKIM ÖNERİLERİ'ne bavurun.

UYARI:

Üniteyi temizlemeden önce, üniteyi KAPALI ve elektrik soketinden ayırın.

- Suyun süzölebileceği bir ortama geçin. Cihazın altında yer alan tahliye tamponunu çıkarın. Tankın boalmasını bekleyin.
- Su tankını tekrar temiz su ile maksimum seviyeye kadar doldurun. Sogutucunun üst bölümünü tankın üzerine dikkatlice yerletin ve yan mandalları kilitleyin. Sogutucu tekrar kullanıma hazırdır.
- Nemli bir bez kullanarak cihazın yüzeyindeki tozu ve kiri temizleyin. Bu ürünün temizliğinde asla aındırıcı ya da kimyasal maddeler kullanmayın.
- Ürün kullanılmadığında, direk güne ığı almayan kuru bir ortamda muhafaza edin.

PETEK SOĞUTMA ARACININ TEMİZLENMESİ

UYARI:

Cihazı temizleden önce, cihazı kapatın ve elektrik prizi ile bağlantısını kesin.

- Cihaz Soğutma Aracı ile birlikte temin edilmektedir.
- Soğutma Aracı arka ızgara içerisinde yer almaktadır. Temizlik ve bakım için cihazdan nasıl çıkarıldıklarına dair talimatlar için Figür 1'e bakın.
- Cihazı tankda beklemi su varken COOL modunda çalıştırmayın. Özellikle tank uzun süre temizlenmemişse, tankı boaltmalı ve temiz suyla tekrar doldurmalısınız.
- Petek birimini temizleme sıklığı yerel hava ve su durumuna bağlıdır. Suyun içindeki mineral oranı yüksek olan yerlerde, Petek Soğutucu'nun içinde mineral artıkları birikebilir ve hava akını kısıtlayabilir. Su tankını en azından haftada bir boaltıp temiz suyla doldurmak mineral artıklarının azalmasına yardımcı olur. Mineral artıkları Petek Soğutma Ortamı üzerinde kalıyorsa, birim çıkarılmalı ve temiz suyla yıkanmalıdır. Birim, ihtiyaçlarınıza bağlı olarak iki ayda bir ya da daha sık temizlenmelidir.
- En iyi sonuç için her kullanımdan sonra cihazı kapatmadan 15 dakika önce COOL fonksiyonu kapatılarak Petek Soğutma Ortamı'nın kurumasını sağlayın.

Soğutma Aracının Çıkarılması:

1. Hava Soğutucusunun yan ızgarasının üzerindeki tüm vidaları sökün ve yan ızgarayı soğutucudan dikkatli bir şekilde çıkartın.
2. Arka yan ızgara temiz su ile durulayın ve tekrar üniteye takadan önce kurumasına izin verin.
3. Petek Soğutma Aracını Petek Çerçevesinden dikkatli bir şekilde çıkartın.
4. İhtiyaca göre petek ortamı değiştirin ya da su ve bezle temizleyin.

UYARI: Arka ızgara çıkarılmışken, ya da gevşemişken Soğutucuyu çalıştırmayın. Bu ciddi yaralanmalara ya da elektrik çarpmasına yol açabilir.

Figür 1:

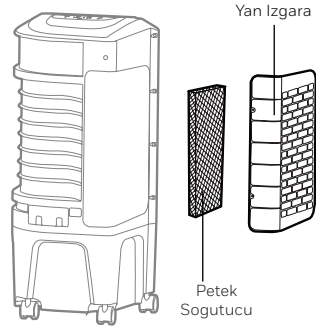

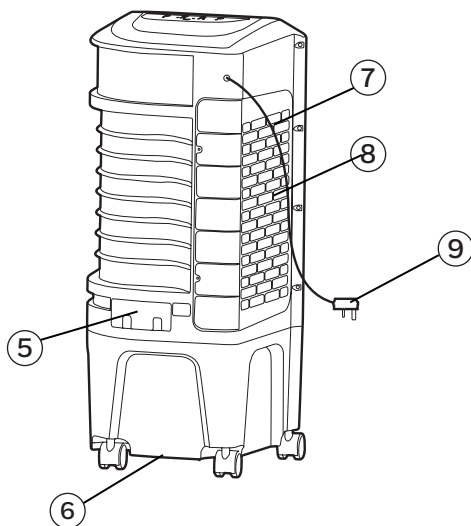
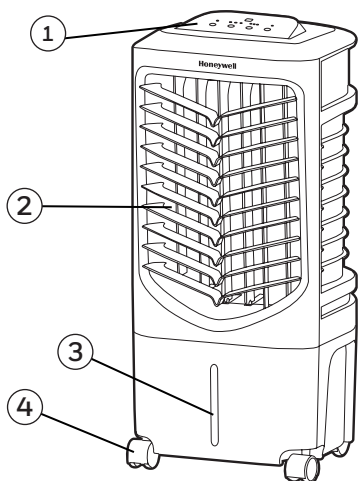

1) Панель управления

2) Заслонки

3) Индикатор уровня воды

4) Ролики

5) Отверстие для
заполнения воды

6) Шнур питания

7) Боковая решетка

8) Система Honeycomb
Cooling Media

9) Шнур питания

ПРЕДУПРЕЖДЕНИЕ -- ПРОЧИТАЙТЕ И СОХРАНИТЕ РУКОВОДСТВО ПО БЕЗОПАСНОСТИ И ОБСЛУЖИВАНИЮ И ИНСТРУКЦИЮ ПО ЭКСПЛУАТАЦИИ ПЕРЕД ИСПОЛЬЗОВАНИЕМ ОХЛАДИТЕЛЯ ВОЗДУХА. НЕСОБЛЮДЕНИЕ ЭТИХ ИНСТРУКЦИЙ МОЖЕТ ПРИВЕСТИ К ПОВРЕЖДЕНИЮ И/ИЛИ УХУДШЕНИЮ ЕГО РАБОТЫ, А ТАКЖЕ АННУЛИРОВАНИЮ ГАРАНТИИ. В СЛУЧАЕ ЛЮБОГО НЕСООТВЕТСТВИЯ ИЛИ ПРОТИВОРЕЧИЙ МЕЖДУ АНГЛОЯЗЫЧНОЙ ВЕРСИЕЙ ДАННЫХ МАТЕРИАЛОВ И ВЕРСИЕЙ НА ЛЮБОМ ДРУГОМ ЯЗЫКЕ СЛЕДУЕТ ОРИЕНТИРОВАТЬСЯ НА АНГЛОЯЗЫЧНУЮ ВЕРСИЮ.

ПАНЕЛЬ УПРАВЛЕНИЯ

Модель без ионизатора

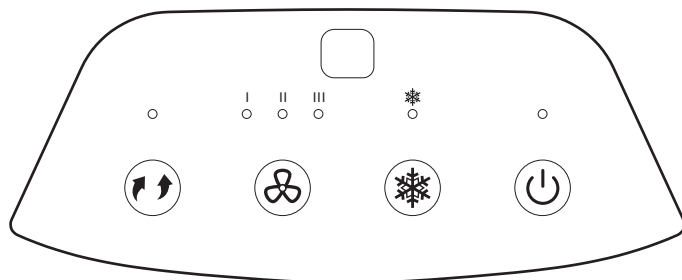

Модель с ионизатором*^

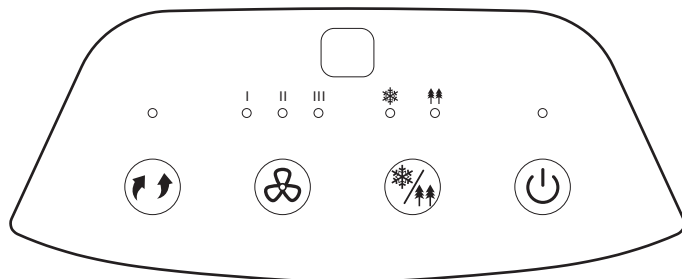

Индикаторы на дисплее

 Вкл / Выкл

 Управление движением заслонок

 Охлаждение

 Ионизация*^

 Выбор скорости вентилятора

I = Низкая

II = Средняя

III = Высокая

* Применимо только для моделей с ионизатором.

^ Насыщение кислорода отрицательно заряженными частицами

КНОПКИ УПРАВЛЕНИЯ

ВКЛ / ВЫКЛ



Нажмите кнопку , чтобы включить устройство. Установка автоматически начнет работать на средней скорости вращения вентилятора. Через несколько секунд скорость переключится на низкую. Чтобы выключить устройство нажмите кнопку повторно.



РЕЖИМ (ОХЛАЖДЕНИЕ/ ИОНИЗАЦИЯ*^) /

Перед использованием устройства необходимо добавить воду. Нажмите кнопку РЕЖИМ, чтобы выбрать режим ОХЛАЖДЕНИЕ или ИОНИЗАЦИЯ.

Нажатие режима РЕЖИМ активизирует охлаждение испарительного типа. Водяной насос будет работать, и вы почувствуете более прохладный воздух после того как система Honeycomb Cooling Media полностью увлажнится.

Нажмите и удерживайте кнопку РЕЖИМ, пока значок ИОНИЗАЦИЯ  не загорится на экране. Активация ионизация. Ионизатор позволяет снизить количество частиц в воздухе, повышая его чистоту.

Нажатие кнопки РЕЖИМ до загорания на дисплее обеих функций ОХЛАЖДЕНИЕ , и ИОНИЗАЦИЯ  активизирует вместе охлаждение испарительного типа и ионизатор.

При повторном нажатии кнопки РЕЖИМ деактивирует и функцию ОХЛАЖДЕНИЕ , и ИОНИЗАЦИЯ  на панели управления, то есть отключает как охлаждения испарительного типа, так и ионизатор в целом.

ВЫБОР СКОРОСТИ ВЕНТИЛЯТОРА

Кнопка  служит для переключения скорости вентилятора. Индикатор на дисплее покажет выбранную скорость: I - II - III.

УПРАВЛЕНИЕ ДВИЖЕНИЕМ ЗАСЛОНОК

Нажмите кнопку , чтобы на дисплее загорелся индикатор. Вертикальные заслонки начнут двигаться вправо и влево автоматически. Направление потока воздуха по вертикали регулируется вручную поворотом горизонтальных заслонок.



* Применимо только для моделей с ионизатором.

^ Насыщение кислорода отрицательно заряженными частицами

ПУЛЬТ ДИСТАНЦИОННОГО УПРАВЛЕНИЯ

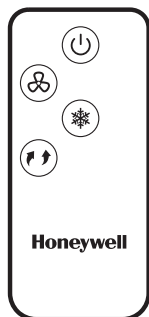

Модель без ионизатора

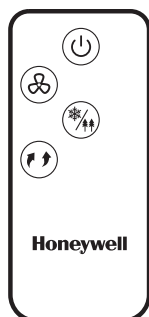

Модель с ионизатором**



ВКЛ / ВЫКЛ

: Включение / Выключение установки



ВЫБОР СКОРОСТИ: Низкая / Средняя / Высокая ВЕНТИЛЯТОРА



ОХЛАЖДЕНИЕ

: Включение / Выключение режима охлаждения, увлажнения, очистки воздуха



УПРАВЛЕНИЕ ДВИЖЕНИЕМ ЗАСЛОНК

: Управление движением заслонок



РЕЖИМ

: Включение / Выключение функции испарительного охлаждения или ионизатора**

* Применимо только для моделей с ионизатором.

^ Насыщение кислорода отрицательно заряженными частицами

ПРИМЕЧАНИЕ:

- Пульт дистанционного управления работает от пальчиковой или эквивалентной плоской батарейки типа CR2025 (1x3V). Откройте батарейный отсек на задней стороне пульта дистанционного управления и вставьте в него батарейку. Будьте внимательны и вставляйте батарейки, соблюдая полярность (+/-) подключения, указанную внутри батарейного отсека.
- Всегда во время использования направляйте пульт дистанционного управления в сторону установки. Убедитесь, что путь сигнала не преграждается.
- Удалите батарейки, если устройство не будет использоваться в течение длительного периода времени.
- Не роняйте пульт дистанционного управления.
- Не смешивайте различные типы батареек, такие как щелочные, солевые или аккумуляторные.
- Не используйте вместе старые и новые батарейки.
- Не заряжайте батарейки.
- Разряженные батарейки должны быть извлечены из пульта дистанционного управления и утилизированы согласно местным нормативно-правовым актам.
- Не бросайте батарейки в огонь. Они могут взорваться или протечь.
- В пульте управления прибором используются батарейки. Попадание батарейки внутрь организма может привести к серьезным травмам и даже смерти! Если крышка пульта не закрывается надежно, прекратите использование устройства. Извлеките батарейки и держите их подальше от детей! Если батарейки были прошлочены - немедленно обратитесь к врачу!
- Батарейки должны быть надлежащим образом утилизированы, в том числе вдали от детей.
- Даже используемые батарейки могут причинить вред.

⚠ ВНИМАНИЕ: Опасность химического Ожога. Держите батареи вдали от детей.

УСТАНОВКА ПРИБОРА

Чтобы выбрать оптимальное место для размещения климатической установки в помещении, пожалуйста, ознакомьтесь с информацией в разделе УСТАНОВКА ПРИБОРА Руководства по безопасности и техническому обслуживанию.

ЗАПОЛНЕНИЕ ВОДОЙ

ВНИМАНИЕ:

Отключите устройство от электрической розетки питания перед очисткой или заправкой водного бака.

Откройте Лоток Для Воды, который расположен в задней части устройства.

Индикатор уровня воды в задней стороне устройства. Заполните бак для воды, если уровень воды будет низкий. Не наливайте воды больше отметки уровня " Макс ." Проверьте уровень воды в баке перед запуском функции ОХЛАЖДЕНИЕ. Убедитесь, что вода в баке выше минимальной отметки уровня воды. Запуск устройства в режиме ОХЛАЖДЕНИЕ с неправильным количеством воды, может привести к поломке водяного насоса.

ПРИМЕЧАНИЕ: Примечание: Под общим объёмом воды подразумевается суммарный объем, который может содержаться в контейнере для воды охладителя воздуха и водораспределительной системе. Объём воды в контейнере на уровне Max. может быть ниже фактического объёма воды в охладителе воздуха.

ПРЕДУПРЕЖДЕНИЕ: Не заливайте в контейнер грязную или солёную воду. Это может привести к повреждению устройства и ячеистого охладителя.

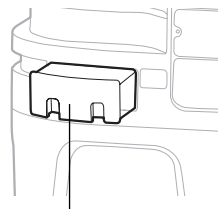

Отверстие для
заполнения воды

СИГНАЛИЗАЦИЯ НИЗКОГО УРОВНЯ ВОДЫ*

Установка оборудована датчиком низкого уровня воды. Если при работе установки с включенным водяным насосом для охлаждения, увлажнения и очистки воздуха уровень воды в баке опуститься ниже минимального значения, прозвучит сигнал, индикатор будет мигать непрерывно, и питание насоса будет отключено.

Для отключения сигнализации и возобновления работы установки в режиме охлаждения, увлажнения и очистки воздуха выключите установку и отключите от сети питания. Залейте воду в бак выше минимального уровня, и снова включите установку.

Чтобы отключить сигнализацию, и продолжить использовать устройство только в режиме вентилятора (без охлаждения, увлажнения и очистки воздуха), выключите установку и затем снова включите. Если при работе в режиме вентилятора без предварительного добавления воды в бак будет нажата кнопка COOL, то снова сработает сигнализация низкого уровня воды.

* Применимо только для моделей с сигналом низкого уровня воды.

СЛИВ ВОДЫ И ОЧИСТКА БАКА

Ниже приведены инструкции о том, как чистить и обслуживать климатическую установку. Если установка не будет использоваться в течение длительного периода времени, пожалуйста, просмотрите ИНФОРМАЦИЮ О ХРАНЕНИИ И ОБСЛУЖИВАНИИ, расположенную в отдельном Руководстве по Безопасности и Техническому обслуживанию.

ПРЕДУПРЕЖДЕНИЕ:

Перед очисткой блока выключите устройство и отсоедините его от электрической розетки.

- Переместите установку в место, где можно слить воду. Откройте крышку сливного отверстия в нижней части прибора. Вылейте воду из бака.
- Заполните бак для воды чистой водой, до максимального уровня.
- Используйте влажную ткань, чтобы удалить грязь и пыль с поверхности устройства. Никогда не используйте коррозионные элементы или химические вещества для очистки этого прибора.
- Когда прибор не используется, храните его в сухом месте вдали от прямых солнечных лучей.

ОЧИСТКА МЕДИОННОГО ОХЛАЖДЕНИЯ

ПРЕДУПРЕЖДЕНИЕ:

Перед обслуживанием и чисткой выключите установку и отсоедините от сети питания.

- Устройство поставляется с элементом очистки и увлажнения воздуха.
- Элемент очистки и увлажнения воздуха находится внутри под боковой решеткой. Инструкции по тому, как вынуть его из устройства для очистки и обслуживания, приводятся на рисунке 1.
- Не используйте установку с включенным водяным насосом для охлаждения, увлажнения и очистки воздуха, если вода в баке не менялась долгое время. Регулярно проводите замену воды и очистку бака.
- Периодичность очистки системы HONEYCOMB COOLING MEDIA зависит от качества воздуха и воды. В районах, где минерализация воды высока, минеральные отложения накапливаются на системе Honeycomb быстро и могут ограничить поток воздуха. Замена воды в баке на свежую не реже одного раза в неделю поможет снизить минеральные отложения. При образовании минеральных отложений на системе HONEYCOMB следует извлечь систему из установки и промыть чистой водой. Систему нужно чистить каждые два месяца или чаще, в зависимости от ваших потребностей.
- Рекомендуется просушить систему HONEYCOMB после работы установки в режиме охлаждения, увлажнения и очистки воздуха. Для этого выключите водяной насос кнопкой COOL за 15 минут до выключения установки.

Снятие элемента очистки и увлажнения воздуха:

1. Выкрутите все винты из боковой решетки климатической установки, затем аккуратно снимите боковую решетку.
2. Промойте боковую решетку чистой водой и перед установкой обратно на устройство дайте ей просохнуть.
3. Аккуратно выньте из рамки ячеистый элемент.
4. Замените или промойте систему чистой водой и влажной тряпкой по мере необходимости.

ВНИМАНИЕ: Во избежание травмы или удара током не включайте установку со снятой задней решеткой корпуса установки или с ослабленными винтами крепления задней решетки.

Рисунок 1:

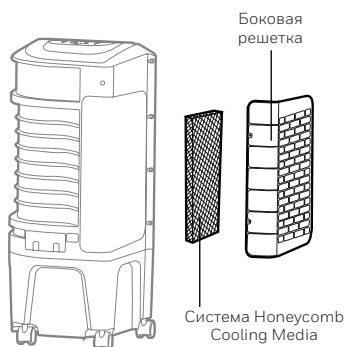

DESCRIÇÕES DAS PEÇAS

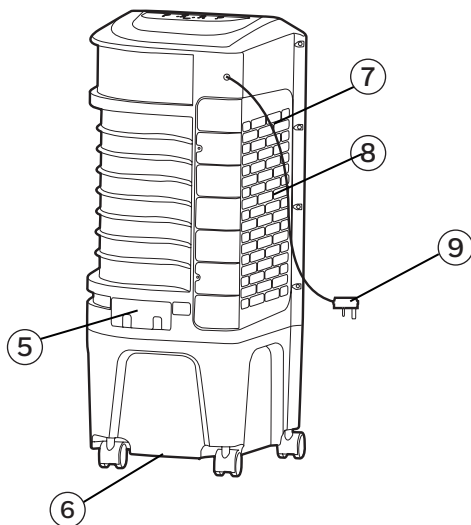
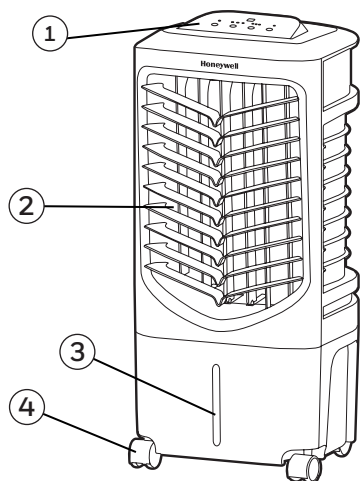

1) Painel de Controle

2) Grelhas

3) Indicador do Nível de Água

4) Rodas

5) Entrada de Água

6) Tampão de Drenagem

7) Grelha Lateral

8) Filtro Honeycomb

9) Cabo de Alimentação

AVISO -- LEIA E GUARDE O GUIA DE MANUTENÇÃO E SEGURANÇA DO CLIMATIZADOR E O MANUAL DE UTILIZADOR ANTES DE UTILIZAR ESTE PRODUTO. O NÃO CUMPRIMENTO DAS INSTRUÇÕES PODEM DANIFICAR E/OU PREJUDICAR O FUNCIONAMENTO E ANULAR A GARANTIA. CASO HAJA QUALQUER DIVERGÊNCIA OU CONFLITO ENTRE A VERSÃO NO IDIOMA INGLÊS OU QUALQUER OUTRO IDIOMA, NO CONTEÚDO DESTES MATERIAIS, A VERSÃO INGLÊS É A QUE DEVERÁ PREVALECER.

PAINEL DE CONTROLE

Modelo sem Ionizador

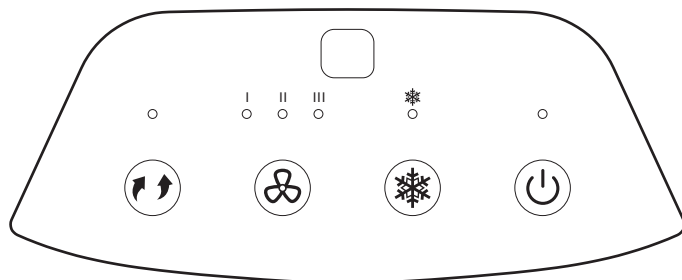

Modelo com Ionizador**

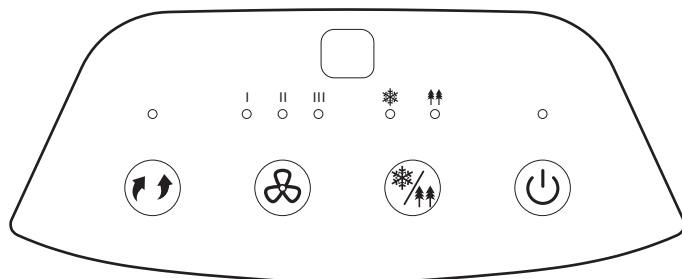

Ícones do Visor

	Ligado/ Desligado		Velocidade
	Oscilação		= Baixa
	Arrefecimento		= Média
	Ionizador**		= Alta

* Apenas aplicável aos modelos com função ionizador.

^ O ionizador reduz as partículas no ar.
Este não é um purificador de ar.

BOTÕES DE FUNÇÕES

POWER

Pressione o botão  para ligar o aparelho. O arrefecedor começará automaticamente a uma velocidade média. Após alguns segundos a velocidade altera para baixa. Para desligar o aparelho, pressione novamente o mesmo botão.



MODO (ARREFECIMENTO / IONIZADOR*) /

Deve adicionar água antes de colocar a unidade em funcionamento. Pressione o botão MODO para selecionar os modos de ARREFECIMENTO e IONIZADOR.

Pressionar o botão MODO até que se acenda a luz indicadora de ARREFECIMENTO  no visor activa o arrefecimento evaporativo. A bomba de água irá funcionar e você vai sentir o ar mais fresco depois da Matriz de Arrefecimento estar completamente molhada.

O ionizador ajuda a reduzir as partículas de pó no ar. Para modelos com Ionizador, Pressione o botão MODO até que se acenda  para activar a função de IONIZADOR.

Pressionar o botão MODO até ambos ARREFECIMENTO  e IONIZADOR  se acenderem activa ambos arrefecimento ARREFECIMENTO e IONIZADOR ao mesmo tempo.

Pressionar novamente o botão MODO irá desativar ambos as luzes de ARREFECIMENTO  e IONIZADOR  no visor, desligando o arrefecimento evaporativo e a função de IONIZADOR ao mesmo tempo.

* Apenas aplicável aos modelos com função ionizador.

^ O ionizador reduz as partículas no ar.
Este não é um purificador de ar.

VELOCIDADE

Pressione o botão VELOCIDADE repetidamente para mudar a velocidade entre I - II - III.

OSCILAÇÃO

Pressione o botão OSCILAÇÃO até que  se acenda no visor. As grades vão começar a mover-se automaticamente. É possível ajustar manualmente as grades verticais para mudar o fluxo de ar.

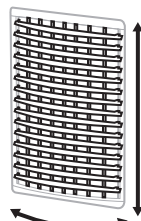

Movimento das Grades

UTILIZAÇÃO E FUNCIONAMENTO (CONTINUAÇÃO)

CONTROLE REMOTO

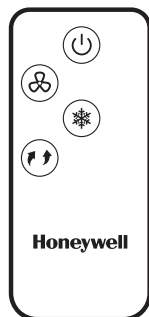

Modelo sem ionizador

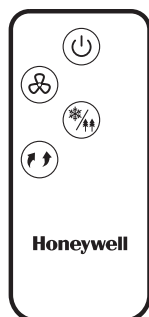

Modelo com ionizador*^



LIGAR

: Ligado / Desligado



VELOCIDADE

: Baixa / Média / Alta



ARREFECIMENTO : Ativa e desativa o sistema de arrefecimento



OSCILAÇÃO

: Controla o movimento das grelhas



MODO

: Ligar/Desligar a função de refrigeração por evaporação ou Ionizador*^

* Apenas aplicável aos modelos com função ionizador.

^ O ionizador reduz as partículas no ar. Este não é um purificador de ar.

NOTA:

- LO controle remoto requer uma pilha redonda CR2025(1 x 3V) ou equivalente para substituição. Abra o compartimento das pilhas na parte de trás do controle remoto e insira as pilhas no interior. Deve ter cuidado para inserir as pilhas de acordo com as marcações de polaridade correctas (+ / -) mostradas no compartimento das pilhas.
- Sempre aponte o transmissor do sinal do controle remoto para o aparelho quando estiver utilizando. Certifique-se de que o caminho do sinal não está obstruído.
- Remova as pilhas caso o produto permanecer desligado por muito tempo.
- Não deixe cair o controle remoto.
- Não misture diferentes tipos de pilhas como as alcalinas, carbono-zinco, ou pilhas recarregáveis.
- Não misture pilhas novas e usadas.
- Baterias gastas devem ser retiradas do aparelho.
- As baterias gastas devem ser removidas do produto em segurança e descartadas em locais regulamentados para coleta seletiva sustentável.
- Não descarte as baterias no fogo. As baterias podem explodir ou vazar.
- Este produto contém uma bateria em forma de botão com célula de lítio. Se uma bateria em forma de botão com célula de lítio, nova ou usada, for engolida ou entrar no corpo, pode causar graves queimaduras internas e pode levar à morte em menos de 2 horas. Mantenha sempre o compartimento da bateria completamente seguro. Se o compartimento da bateria não fechar bem, pare de usar o produto, remova as baterias, e mantenha-o fora do alcance das crianças. Se achar que as baterias podem ter sido engolidas ou colocadas dentro de qualquer parte do corpo, procure cuidados médicos imediatos.
- As células devem ser eliminados de forma adequada, inclusive mantendo-as longe do alcance de crianças.
- Mesmo as células já gastas podem causar ferimentos.

⚠ AVISO: Perigo de queimadura química. Mantenha as baterias fora do alcance das crianças.

LOCALIZAÇÃO DO ARREFECEDOR

Certifique-se de posicionar o refrigerador de ar corretamente antes de configurar e começar a usar o produto. Por favor, consulte a seção LOCALIZAÇÃO DO ARREFECEDOR do Guia de Segurança e Manutenção.

ABASTECIMENTO COM ÁGUA

ATENÇÃO:

Desligue o aparelho da tomada elétrica antes de esvaziar ou encher o depósito de água.

Abrir a Bandeja para Água localizada na parte de trás do aparelho.

Recarga manual do tanque:

O Indicador de Nível de Água está localizado na parte da frente da unidade. Encher o depósito de água quando o nível de água estiver baixo. Não encha de água acima do nível "Max." Verifique o nível de água no depósito antes de executar a função COOL. Certifique-se de que a água no depósito está acima da marca do nível mínimo de água. Fazer o aparelho funcionar em modo de refrigeração com nível de água inadequado pode danificar a bomba.

NOTA: A capacidade de água refere-se ao volume total de água que pode ser contido dentro do sistema de tanque de arrefecimento do ar da água e de distribuição de água. A capacidade da água no tanque no nível "Max." Indicador pode ser menor do que a capacidade real de água do refrigerador de ar.

ATENÇÃO: Não abasteça o tanque com água suja ou salgada. Isso poderá danificar o sistema de arrefecimento Favo de mel (Honeycomb).

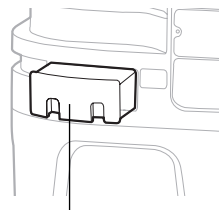

Entrada de Água

AVISO DE POUCA ÁGUA*

O aparelho está equipado com um sensor de pouca água. No modo de refrigeração, quando a água no depósito está abaixo do nível mínimo, você ouvirá um sinal sonoro e o piscará continuamente. A unidade irá pausar automaticamente o arrefecimento evaporativo.

Abasteça o depósito de água para desativar o alarme no modo de arrefecimento. Primeiro desligue o aparelho e desconecte da tomada. Abasteça o depósito de água com água acima da marca de nível mínimo de água. Ligue à tomada e volte a utilizar o aparelho.

Para desativar o alarme e continuar a utilizar o aparelho como um ventilador (sem arrefecimento evaporativo), desligue o aparelho e ligue novamente. O alarme de água não será ativado somente no modo ventilador. O alarme de falta de água soará novamente se a função Arrefecimento for ativada enquanto o depósito de água ainda estiver vazio.

* Apenas aplicável para modelos com Alarme de Pouca Água.

LIMPAR E DRENAR O DEPÓSITO DE ÁGUA

Abaixo estão instruções sobre como limpar e manter o seu ar mais frio. Se o aparelho não vai ser usado por um longo período de tempo, consulte as INSTRUÇÕES DE ARMAZENAMENTO E MANUTENÇÃO no Guia de Segurança e Manutenção em separado.

AVISO:

Antes de limpar a unidade, desligue a unidade e desconecte-a da tomada elétrica.

- Mova a unidade para um local onde a água possa ser drenada. Remova a tampa do Tampão de Drenagem localizada na parte inferior do aparelho. Permita que o depósito esvazie.
- Abasteça o depósito com água limpa e drene completamente. Limpe o depósito com detergente neutro ou pano úmido e enxágue com água novamente.
- Use um pano molhado para limpar sujeira e pó da superfície do aparelho. Nunca use produtos corrosivos, químicos e abrasivos para limpeza deste produto.
- Quando o produto não for usado, armazene-o num local seco e sem luz solar direta.

LIMPAR A FILTRO HONEYCOMB

AVISO:

Antes de limpar o aparelho, desligue-o e desconecte da tomada.

- O aparelho inclui um Filtro de Carbono e um Filtro Honeycomb.
- O Filtro* de Carbono e uma Filtro Honeycomb esta localizado dentro da grelha lateral. Ver Imagem 1 para instruções sobre como removê-los do aparelho para limpeza e manutenção.
- Não coloque o aparelho em modo COOL com água antiga no depósito. Deve esvaziar e voltar a encher com água fresca, especialmente se o depósito não é limpo há muito tempo.
- A frequência de limpeza do filtro depende das condições locais do ar e da água. Em áreas onde o conteúdo mineral da água é elevado, depósitos minerais podem acumular-se no filtro e restringir o fluxo de ar. Drenar o depósito de água e encher com água fresca, pelo menos uma vez por semana vai ajudar a reduzir os depósitos minerais. Se os depósitos minerais permanecerem na Matriz, ela deve ser retirada e lavada com água fresca. A matriz deve ser limpa a cada dois meses ou antes, dependendo das necessidades.
- Para melhores resultados, permita que filtro seque após cada utilização desligando a função de arrefecimento 15 minutos antes de desligar o aparelho.

Retirar o Filtro de Malha e o Filtro Honeycomb:

1. Remova todos os parafusos da grelha lateral do refrigerador de ar e, cuidadosamente, retire a grelha do aparelho.
2. Lave a grelha lateral com água limpa e deixe-a secar antes de a reinstalar na unidade.
3. Puxe cuidadosamente o Filtro Honeycomb da estrutura Honeycomb.
4. Substitua ou limpe a matriz com água e um pano molhado como necessário.

AVISO: NÃO coloque o Arrefecedor a funcionar quando a grelha lateral está removida ou se ela não estiver bem colocada ou solta. Fazê-lo pode causar lesões graves ou choque elétrico.

Imagem 1:

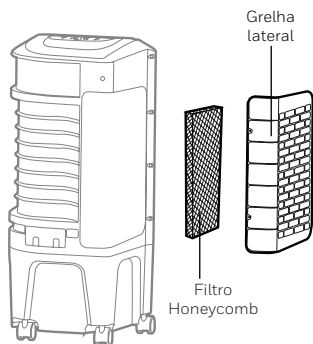

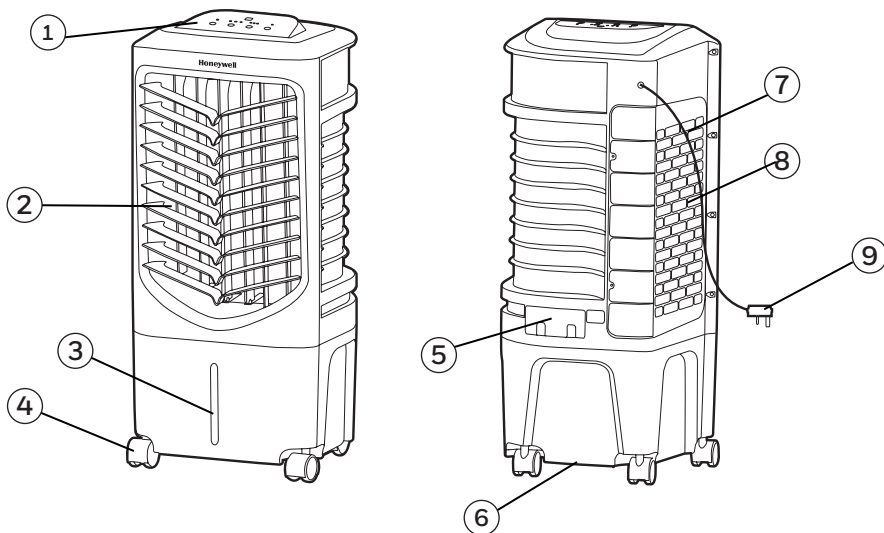

1) Πίνακας ελέγχου

2) Περσίδες

3) Δείκτης στάθμης νερού

4) Ροδάκια

5) Πορτάκι συμπλήρωσης νερού

6) Τάπα αποστράγγισης

7) Πλευρική περσίδα

8) Μέσο ψύξης κυψελών

9) Φις & καλώδιο ρεύματος

ΠΡΟΕΙΔΟΠΟΙΗΣΗ -- ΔΙΑΒΑΣΤΕ ΚΑΙ ΔΙΑΤΗΡΗΣΤΕ ΤΟ ΕΓΧΕΙΡΙΔΙΟ ΑΣΦΑΛΕΙΑΣ & ΣΥΝΤΗΡΗΣΗΣ ΤΟΥ ΦΟΡΗΤΟΥ ΕΠΙΔΑΠΕΔΙΟΥ ΑΕΡΟΨΥΚΤΗΡΑ ΚΑΙ ΤΟ ΕΓΧΕΙΡΙΔΙΟ ΧΡΗΣΤΗ ΠΡΙΝ ΧΡΗΣΙΜΟΠΟΙΗΣΕΤΕ ΤΟ ΠΡΟΪΟΝ. ΑΔΥΝΑΜΙΑ ΝΑ ΑΚΟΛΟΥΘΗΣΕΤΕ ΤΙΣ ΟΔΗΓΙΕΣ ΜΠΟΡΕΙ ΝΑ ΠΡΟΚΑΛΕΣΟΥΝ ΒΛΑΒΗ ΣΤΗΝ ΣΥΣΚΕΥΗ, Ή/ΚΑΙ ΝΑ ΑΚΥΡΩΣΟΥΝ ΤΗΝ ΕΓΓΥΗΣΗ. ΣΕ ΠΕΡΙΠΤΩΣΗ ΟΠΟΙΑΣΔΗΠΟΤΕ ΛΑΘΑΣΜΕΝΗΣ ΔΙΑΤΥΠΩΣΗΣ Ή ΣΥΓΚΡΟΥΣΗΣ ΜΕΤΑΞΥ ΤΗΣ ΑΓΓΛΙΚΗΣ ΕΚΔΟΣΗΣ ΚΑΙ ΟΠΟΙΑΣΔΗΠΟΤΕ ΑΛΛΗΣ ΜΕΤΑΦΡΑΣΗΣ ΤΟΥ ΠΕΡΙΕΧΟΜΕΝΟΥ ΤΟΥ ΠΑΡΟΝΤΟΣ ΥΛΙΚΟΥ, Η ΑΓΓΛΙΚΗ ΕΚΔΟΣΗ ΘΑ ΥΠΕΡΙΣΧΥΣΕΙ.

ΠΙΝΑΚΑΣ ΕΛΕΓΧΟΥ

Μοντέλο χωρίς Ιονιστή

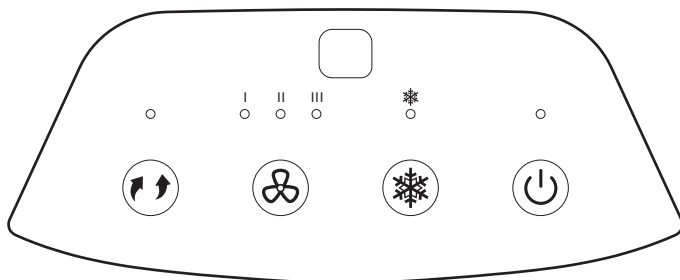

Μοντέλο με Ιονιστή*^

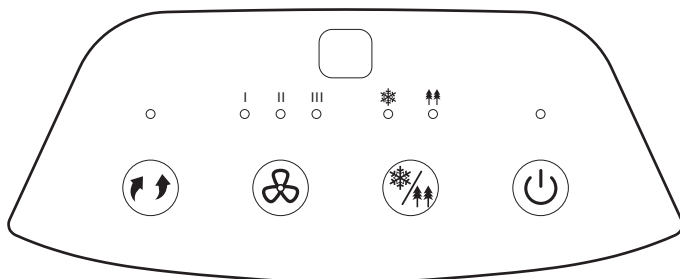

Εικονίδια Οθόνης

 Ενεργοποίηση

 Κίνηση

 Ψύξη

 Ιονιστής*^

 Ταχύτητα

| = Χαμηλή

|| = Μεσαία

||| = Υψηλή

* Ισχύει μόνο για μοντέλα με λειτουργία Ιονιστή.

^ Ο Ιονιστής μειώνει τα σωματίδια που υπάρχουν στον αέρα. Αυτό το μοντέλο δεν είναι καθαριστής αέρα.

ΚΟΥΜΠΙΑ ΛΕΙΤΟΥΡΓΙΑΣ

ΕΝΕΡΓΟΠΟΙΗΣΗ ⏻

Πατήστε το κουμπί ⏻ για να ενεργοποιήσετε τη μονάδα. Η ψύξη θα ξεκινήσει αυτόματα στη μεσαία ταχύτητα. Μετά από λίγα δευτερόλεπτα η ταχύτητα θα αλλάξει σε χαμηλή. Για να απενεργοποιήσετε τη μονάδα, πατήστε ξανά το κουμπί.

ΛΕΙΤΟΥΡΓΙΑ (ΨΥΞΗ / ΙΟΝΙΣΤΗΣ*) ❄️/⚡️

Πριν λειτουργήσετε τη μονάδα βεβαιωθείτε ότι έχετε προσθέσει νερό. Πατήστε το κουμπί MODE για να επιλέξετε τις λειτουργίες COOL (Ψύξη) και IONIZER (Ιονιστή).

Πατώντας το κουμπί MODE μέχρι να ανάψει η επιλογή COOL ❄️ στον πίνακα ελέγχου ενεργοποιείται η ψύξη με την χρήση νερού. Η αντλία νερού θα λειτουργήσει και θα αισθανθείτε τον ψυχρότερο αέρα, αφού το μέσον ψύξης των κυψελών υγρανθεί εντελώς.

Πατώντας το κουμπί MODE μέχρι να ανάψει η επιλογή IONIZER ⚡️ στον πίνακα ελέγχου ενεργοποιείται ο ιονιστής. Ο ιονιστής βοηθάει στην μείωση των σωματιδίων που υπάρχουν στον αέρα, ενισχύοντας έτσι την καθαρή ποιότητα του αέρα.

Πατώντας το κουμπί MODE μέχρι να ανάψουν και οι δύο επιλογές COOL ❄️ και IONIZER ⚡️, ενεργοποιούνται η ψύξη με την χρήση νερού και ο ιονιστής μαζί.

Πατώντας ξανά το κουμπί MODE θα σβήσουν και οι δύο φωτεινές ενδείξεις COOL ❄️ και IONIZER ⚡️ στον πίνακα ελέγχου, απενεργοποιώντας την ψύξη με χρήση νερού και την λειτουργία του ιονιστή ταυτόχρονα.

ΤΑΧΥΤΗΤΑ ⚙️

Πατήστε επανειλημμένα το κουμπί SPEED ⚙️ για να αλλάξετε την ταχύτητα μεταξύ I - II - III.

ΚΙΝΗΣΗ 🏠

Πατήστε το κουμπί SWING 🏠 μέχρι να ανάψει η φωτεινή ένδειξη 🏠 στην οθόνη. Οι περσίδες θα αρχίσουν να κινούνται από αριστερά προς τα δεξιά αυτόματα. Μπορείτε να ρυθμίσετε χειροκίνητα τις περσίδες για να αλλάξετε σε κάθετη ροή αέρα.



* Ισχύει μόνο για μοντέλα με λειτουργία Ιονιστή.

^ Ο Ιονιστής μειώνει τα σωματίδια που υπάρχουν στον αέρα. Αυτό το μοντέλο δεν είναι καθαριστής αέρα.

ΤΗΛΕΧΕΙΡΙΣΤΗΡΙΟ

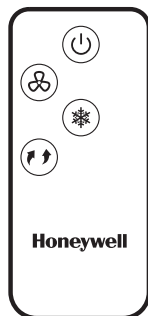

Μοντέλο χωρίς
Ιονιστή

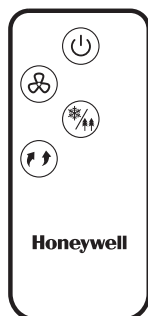

Μοντέλο με
Ιονιστή*^



Ενεργοποίηση : ΕΝΕΡΓΟΠΟΙΗΣΗ / ΑΠΕΝΕΡΓΟΠΟΙΗΣΗ



Ταχύτητα : Χαμηλή / Μεσαία / Υψηλή



Ψύξη : Ενεργοποίηση / Απενεργοποίηση ψύξης με
χρήση νερού



Κίνηση : Ελέγχει την κίνηση των περιόδων



Λειτουργία : Ενεργοποίηση / Απενεργοποίηση Ψύξης ή
Λειτουργίας Ιονιστή

* Ισχύει μόνο για μοντέλα με λειτουργία Ιονιστή.

^ Ο Ιονιστής μειώνει τα σωματίδια που υπάρχουν στον αέρα. Αυτό το μοντέλο δεν είναι καθαριστής αέρα.

ΣΗΜΕΙΩΣΗ:

- Το τηλεχειριστήριο απαιτεί τύπο μπαταρίας CR2025 (1 x 3V) ή αντίστοιχη μπαταρία για αντικατάσταση. Ανοίξτε τη θήκη μπαταρίας στο πίσω μέρος του τηλεχειριστηρίου και τοποθετήστε την μπαταρία μέσα. Φροντίστε να τοποθετήσετε την μπαταρία σύμφωνα με τις σωστές ενδείξεις πολικότητας (+/-) που εμφανίζονται στο εσωτερικό της μπαταρίας.
- Πιέξτε πάντα το πομπό σήματος του τηλεχειριστηρίου προς τη μονάδα όταν λειτουργεί. Βεβαιωθείτε ότι δεν υπάρχουν εμπόδια μπροστά από την μονάδα που να εμποδίζουν το σήμα.
- Αφαιρέστε τις μπαταρίες αν η συσκευή δεν πρόκειται να χρησιμοποιηθεί για μεγάλο χρονικό διάστημα.
- Μην ρίξετε το τηλεχειριστήριο.
- Μην αναμειγνύετε διαφορετικούς τύπους μπαταριών όπως αλκαλικές, άνθρακα-ψευδαργύρου ή επαναφορτιζόμενες μπαταρίες.
- Μην αναμειγνύετε παλιές και νέες μπαταρίες.
- Μην επαναφορτίζετε την μπαταρία.
- Οι εξαντλημένες μπαταρίες πρέπει να αφαιρούνται από το προϊόν και να απορρίπτονται με ασφάλεια σύμφωνα με τους τοπικούς κανονισμούς ανακύκλωσης.
- Μην πετάτε τις μπαταρίες στη φωτιά. Οι μπαταρίες ενδέχεται να εκραγούν ή να διαρρέυσουν υγρά επικίνδυνα για την υγεία και το περιβάλλον.
- Αυτό το προϊόν περιέχει μπαταρία λιθίου τύπου 'κουμπί'. Εάν μια νέα ή χρησιμοποιημένη μπαταρία εισέλθει σε ανθρώπινο σώμα, μπορεί να προκαλέσει σοβαρά εσωτερικά εγκαύματα και να οδηγήσει σε θάνατο σε μόλις 2 ώρες. Ασφαλίστε πάντα τη θήκη μπαταριών. Εάν η θήκη μπαταριών δεν κλείνει καλά, σταματήστε να χρησιμοποιείτε το προϊόν, αφαιρέστε τις μπαταρίες και κρατήστε το μακριά από παιδιά. Αν νομίζετε ότι οι μπαταρίες ενδέχεται να έχουν καταποθεί ή εισέλθει με όποιο άλλο τρόπο σε οποιοδήποτε μέρος του σώματος, ζητήστε άμεσα ιατρική φροντίδα.
- Οι μπαταρίες πρέπει να απορρίπτονται σωστά, συμπεριλαμβανομένης της απομάκρυνσης τους από τα παιδιά.
- Ακόμη και οι χρησιμοποιημένες μπαταρίες μπορεί να προκαλέσουν τραυματισμό.

 **ΠΡΟΕΙΔΟΠΟΙΗΣΗ:** Κίνδυνος καύσης από χημικές ουσίες. Κρατήστε τις μπαταρίες μακριά από τα παιδιά.

ΘΕΣΗ ΨΥΞΗΣ

Βεβαιωθείτε ότι έχετε τοποθετήσει σωστά την μονάδα πριν την ρυθμίσετε και αρχίσετε να την χρησιμοποιείτε. Ανατρέξτε στην ενότητα 'ΘΕΣΗ ΨΥΞΗΣ' του ξεχωριστού Οδηγού Ασφάλειας & Συντήρησης.

ΠΛΗΡΩΣΗ ΝΕΡΟΥ

ΠΡΟΣΟΧΗ: Απουδέστε τη μονάδα από την ηλεκτρική πρίζα πριν αδειάσετε ή ξαναγεμίσετε τη δεξαμενή νερού.

Ανοίξτε το πορτάκι συμπλήρωσης νερού που βρίσκεται στο πίσω μέρος της μονάδας.

Χειροκίνητη πλήρωση δεξαμενής:

Ο δείκτης στάθμης νερού βρίσκεται στην πρόσοψη της μονάδας. Συμπληρώστε νερό στη δεξαμενή όταν η στάθμη του νερού είναι χαμηλή. Μην συμπληρώνετε νερό επάνω από την ένδειξη "Max." της στάθμης νερού για να αποφύγετε τη συγκέντρωση σταγόνων στις περσίδες. Ελέγξτε τη στάθμη νερού στη δεξαμενή πριν ενεργοποιήσετε τη λειτουργία COOL. Βεβαιωθείτε ότι το νερό στη δεξαμενή είναι πάνω από την ένδειξη ελάχιστης στάθμης νερού. Η λειτουργία της μονάδας στην επιλογή COOL με ανεπαρκή ποσότητα νερού μπορεί να προκαλέσει βλάβη στην αντλία.

Σημείωση: Η χωρητικότητα του νερού αναφέρεται στη συνολική ποσότητα νερού που μπορεί να περιέχεται στη δεξαμενή νερού και στο σύστημα εσωτερικής διανομής. Η χωρητικότητα του νερού στη δεξαμενή στο επίπεδο ένδειξης "Max." μπορεί να είναι χαμηλότερη από την πραγματική χωρητικότητα νερού εντός της μονάδας.

ΠΡΟΕΙΔΟΠΟΙΗΣΗ: Μην γεμίζετε τη δεξαμενή νερού με βρώμικο νερό ή θαλασσινό νερό. Αυτό μπορεί να προκαλέσει βλάβη στη μονάδα και στις κυψέλες ψύξης.



ΕΙΔΟΠΟΙΗΣΗ ΧΑΜΗΛΗΣ ΣΤΑΘΜΗΣ ΝΕΡΟΥ*

Η μονάδα είναι εξοπλισμένη με αισθητήρα χαμηλής στάθμης νερού. Στη λειτουργία ψύξης, όταν το νερό στη δεξαμενή είναι κάτω από το ελάχιστο επίπεδο, θα ακούσετε μία ηχητική ειδοποίηση και η ενδεικτική λυχνία θα αναβοσβήνει συνεχώς. Η μονάδα θα σταματήσει αυτόματα την ψύξη με την χρήση νερού.

Συμπληρώστε νερό στην δεξαμενή νερού για να απενεργοποιήσετε την ηχητική προειδοποίηση σε κατάσταση ψύξης. Πρώτα απενεργοποιήστε τη μονάδα και αποσυνδέστε την από την πρίζα. Γεμίστε τη δεξαμενή νερού με νερό πάνω από την ένδειξη ελάχιστης στάθμης νερού. Συνδέστε και ενεργοποιήστε ξανά.

Για να απενεργοποιήσετε την ηχητική προειδοποίηση και να συνεχίσετε να χρησιμοποιείτε τη μονάδα ως ανεμιστήρα (χωρίς ψύξη με νερό), απενεργοποιήστε τη μονάδα και στη συνέχεια ενεργοποιήστε την ξανά. Ο συναγερμός Χαμηλής Στάθμης Νερού δεν θα ενεργοποιηθεί στην λειτουργία ανεμιστήρα. Η ηχητική προειδοποίηση χαμηλής στάθμης νερού θα ηχήσει ξανά εάν η λειτουργία COOL (ψύξης) είναι ενεργοποιημένη ενώ η δεξαμενή νερού παραμένει ακόμα χωρίς την απαραίτητη ποσότητα νερού.

* Ισχύει μόνο για μοντέλα με ηχητική προειδοποίηση για χαμηλή στάθμη νερού.

ΚΑΘΑΡΙΣΜΟΣ & ΑΔΕΙΑΣΜΑ ΤΗΣ ΔΕΞΑΜΕΝΗΣ ΝΕΡΟΥ

Ακολουθούν οδηγίες για τον καθαρισμό και την συντήρηση της συσκευής. Εάν η συσκευή δεν θα χρησιμοποιηθεί για μεγάλο χρονικό διάστημα, ανατρέξτε στις ΟΔΗΓΙΕΣ ΑΠΟΘΗΚΕΥΣΗΣ & ΣΥΝΤΗΡΗΣΗΣ, που βρίσκονται στον ξεχωριστό Οδηγό Ασφάλειας & Συντήρησης.

ΠΡΟΕΙΔΟΠΟΙΗΣΗ:

Πριν από τον καθαρισμό της μονάδας, απενεργοποιήστε τη μονάδα και αποσυνδέστε το τροφοδοτικό από τη μονάδα και την πρίζα.

- Μετακινήστε τη μονάδα σε σημείο όπου το νερό μπορεί να αποστραγγιστεί. Αφαιρέστε το καπάκι από την τάπα αποστράγγισης που βρίσκεται στο κάτω μέρος της μονάδας. Αφήστε τη δεξαμενή να αδειάσει.
- Γεμίστε τη δεξαμενή με καθαρό νερό έως τη μέγιστη στάθμη και αποστραγγίστε πλήρως.
- Χρησιμοποιήστε ένα υγρό πανί για να αφαιρέσετε τη βρωμιά και τη σκόνη από την επιφάνεια της μονάδας. Ποτέ μην χρησιμοποιείτε διαβρωτικά στοιχεία ή χημικά για να καθαρίσετε το προϊόν.
- Όταν το προϊόν δεν χρησιμοποιείται, αποθηκεύστε τη μονάδα σε ξηρό μέρος μακριά από το φως του ήλιου.

ΚΑΘΑΡΙΣΜΟΣ ΤΟΥ ΜΕΣΟΥ ΨΥΞΗΣ ΚΥΨΕΛΩΝ

ΠΡΟΕΙΔΟΠΟΙΗΣΗ:

Πριν από τον καθαρισμό της μονάδας, απενεργοποιήστε τη μονάδα και αποσυνδέστε το τροφοδοτικό από τη μονάδα και την πρίζα.

- Η συσκευή είναι εξοπλισμένη με ένα μέσο ψύξης κυψελών.
- Το μέσο ψύξης κυψελών βρίσκεται στο εσωτερικό της πίσω περσίδας. Δείτε το Σχήμα 1 για οδηγίες σχετικά με τον τρόπο απομάκρυνσής τους από τη μονάδα για καθαρισμό και συντήρηση.
- Μην θέτετε τη μονάδα σε λειτουργία COOL (Ψύξης) με παγωμένο νερό στη δεξαμενή. Πρέπει να αδειάσετε τη δεξαμενή νερού και να την γεμίσετε με φρέσκο νερό, ειδικά εάν η δεξαμενή δεν έχει καθαριστεί για μεγάλο χρονικό διάστημα.
- Η συχνότητα καθαρισμού των κυψελών ψύξης εξαρτάται από τις τοπικές συνθήκες αέρα και νερού. Στις περιοχές όπου η περιεκτικότητα σε μεταλλικά στοιχεία του νερού είναι υψηλή, μπορεί να συσσωρευτούν άλατα στις κυψέλες και να περιορίσουν τη ροή του αέρα. Η αποστράγγιση της δεξαμενής νερού και η αναπλήρωση με φρέσκο νερό τουλάχιστον μια φορά την εβδομάδα θα συμβάλει στη μείωση της συσσώρευσης αλάτων. Εάν έχουν συσσωρευτεί άλατα στις κυψέλες, τα μέσο με τις κυψέλες θα πρέπει να αφαιρεθεί και να πλυθεί κάτω από γλυκό νερό. Οι κυψέλες πρέπει να καθαρίζονται κάθε δύο μήνες ή νωρίτερα, ανάλογα και με την συχνότητα χρήσης.
- Για βέλτιστα αποτελέσματα, αφήστε το μέσον ψύξης με τις κυψέλες να στεγνώσει μετά από κάθε χρήση, κλείνοντας τη λειτουργία ψύξης 15 λεπτά πριν την απενεργοποιήσετε.

Αφαίρεση του μέσου ψύξης των κυψελών:

1. Αφαιρέστε όλες τις βίδες από την πλευρική περσίδα της μονάδας και πολύ προσεκτικά τραβήξτε την πλευρική περσίδα από τη μονάδα.
2. Ξεπλύνετε την πλευρική περσίδα με καθαρό νερό και αφήστε την να στεγνώσει πριν την επανατοποθετήσετε στη μονάδα.
3. Τραβήξτε προσεκτικά το μέσο κυψελών από την μονάδα.
4. Αντικαταστήστε ή καθαρίστε το μέσο κυψελών με νερό και ένα υγρό πανί όπου χρειάζεται.

ΠΡΟΕΙΔΟΠΟΙΗΣΗ: ΜΗΝ χρησιμοποιείτε την συσκευή όταν η πίσω προστατευτική περσίδα είναι αφαιρεμένη ή δεν έχει ασφαλιστεί σωστά στην θέση της. Μπορεί να προκαλέσει σοβαρό τραυματισμό ή ηλεκτροπληξία.

Σχήμα 1:

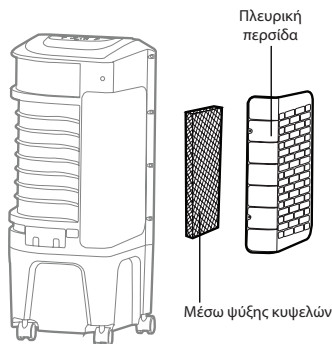

GR Κατασκευασμένο στην Κίνα
Όλα τα δικαιώματα διατηρούνται. Το εμπορικό σήμα της Honeywell χρησιμοποιείται με άδεια της Honeywell International Inc. Η Honeywell International Inc. δεν παρέχει καμία βήλωση ή σύμφωνη άδεια με αυτό το προϊόν. Αυτό το προϊόν κατασκευάζεται από την Airtek Int'l Corp. Ltd. (βραχίολο) της JMATEK Ltd.

PT Feito na china
© 2020 JMATEK Limited. todos os direitos reservados.
A marca comercial Honeywell é utilizada sob licença da Honeywell International Inc.
Honeywell International Inc. não tem representação ou garantia a respeito deste produto.
Este produto é fabricado pela Airtek Int'l Corp. Ltd. (subsidiária da JMATEK Ltd.).

RU Сделано в Китае
© 2020 JMATEK Limited. Все права защищены.
Торговая марка Honeywell используется по лицензии Honeywell International Inc.
Honeywell International Inc. не является представителем или гарантом данного продукта. Этот продукт изготовлен Airtek Int'l Corp. Ltd. (JMATEK Международная группа компаний)

TR Çin'de üretilmiştir
© 2020 JMATEK Limited. Ltd. Her hakkı saklıdır.
The Honeywell markası, Honeywell International Inc. lisansla altındadır. Honeywell International Inc. bu ürünle ilgili temsiliyada garanti vermez.
Bu ürün Airtek Int'l Corp. Ltd. tarafından üretilmiştir. (JMATEK Uluslararası Arası Şirketler Grubu)

PL Wyprodukowano w Chinach
© 2020 JMATEK Limited. Wszystkie prawa zastrzeżone.
Znak towarowy Honeywell jest używany na podstawie licencji Honeywell International Inc.
Honeywell International Inc nie ponosi odpowiedzialności lub gwarancji w odniesieniu do tego produktu.
Produkt ten wywarzony jest przez Airtek Int'l Corp. Ltd. (zależną JMATEK Ltd.)

FI Valmistettu Kiinassa
© 2020 JMATEK Limited. Ltd. Kaikki oikeudet pidätetään.
Honeywell on lisensioitu tuotemerkki Honeywell International Inc:lle.
Honeywell International Inc. Ei vastaa laitteen takuusta.
Tuotteen on valmistanut Airtek Int'l Corp. Ltd. (tytäryhtiö JMATEK Ltd.).

DK Fremstillet i Kina
© 2020 JMATEK Limited. Alle rettigheder forbeholdes.
Honeywell Trademark bruges under licens fra Honeywell International Inc.
Honeywell International Inc. Laver ingen forestillinger eller garantier med hensyn til dette produkt.
Dette produkt er fremstillet af Airtek Int'l Corp Ltd (datterselskab af JMATEK Ltd.).

SE Tillverkad i Kina
© 2020 JMATEK Limited. Alla rättigheter reserverade.
Honeywell Varumärket går under licens från Honeywell International Inc.
Honeywell International Inc. är inte ansvariga för representation eller garantier för denna produkt.
Denna produkt har konstruerats av Airtek Int'l Corp. Ltd. (dotterbolag till JMATEK Ltd.).

IT Made in P.R.C.
© 2020 JMATEK Limited. Tutti i diritti riservati.
Il Marchio Honeywell è usato sotto licenza concessa da Honeywell International Inc.
Honeywell International Inc. non rilascia alcuna dichiarazione o garanzia relativamente a questo prodotto.
Questo prodotto è fabbricato da Airtek Int'l Corp. Ltd. (filiale di JMATEK Ltd.).

DE Hergestellt in China
© 2020 JMATEK Limited. Alle Rechte vorbehalten.
Die Honeywell Handelsmarke wird laut Lizenz unter Honeywell International Inc. Verwendet.
Honeywell International Inc. macht keine Darstellungen oder Garantien in Bezug auf dieses Produkt.
Dieses Produkt ist durch Airtek Int'l Corp. Ltd. (Tochtergesellschaft der JMATEK Ltd.).

NL Made in P.R.C.
© 2020 JMATEK Limited. Alle rechten voorbehouden.
De Honeywell handelsmerk wordt gebruikt onder licentie van Honeywell International Inc.
Honeywell International Inc. doet geen verklaringen of garanties met betrekking tot dit product.
Dit product wordt vervaardigd door Airtek Int'l Corp. Ltd. (dochteronderneming van JMATEK Ltd.).

ES Hecho en China
© 2020 JMATEK Limited. Todos los derechos reservados.
La marca Honeywell es usada bajo licencia de Honeywell International Inc. Honeywell International Inc. no representa ni garantiza este producto.
Este producto es fabricado por Airtek Int'l Corp. Ltd. (subsidiaria de JMATEK Limited).

FR Fabriqué en Chine
© 2020 JMATEK Limited. Tous droits réservés.
La marque déposée Honeywell est utilisée en vertu d'une licence de Honeywell International Inc.
Honeywell International Inc. ne fait aucune déclaration et ne donne aucune garantie à l'égard de ce produit.
Ce produit est fabriqué par Airtek Int'l Corp. ltee (une filiale de JMATEK Limited).

EN Made in China
© 2020 JMATEK Limited. All rights reserved.
The Honeywell Trademark is used under license from Honeywell International Inc.
Honeywell International Inc. makes no representations or warranties with respect to this product.
This product is manufactured by Airtek Int'l Corp. Ltd. (subsidiary of JMATEK Ltd.).

JMATEK limited
Manulife Financial Centre,
Kwun Tong, Hong Kong
Phone: 852-2559-5522
Email: info@matek.com
Web: www.jmatek.com

Honeywell