

This Owner's Manual is provided and hosted by [Appliance Factory Parts](#).



ROYAL SOVEREIGN ARP-7013H Owner's Manual

[Shop genuine replacement parts for ROYAL
SOVEREIGN ARP-7013H](#)



[Find Your ROYAL SOVEREIGN Air Conditioner Parts - Select From 62 Models](#)

----- Manual continues below part list -----

Available Replacement Parts for ROYAL SOVEREIGN ARP-7013H

<u>AR-70XX-58-V1</u>	WINDOW PLATE, NO HOLE
<u>AR-70XX-57-V1</u>	EXHAUST HOSE
<u>AR-70XX-58A-V1</u>	WINDOW PLATE WITH HOLE
<u>AR-70XX-59-V1</u>	WINDOW CONNECTOR



OWNER'S MANUAL

ARP-7010, ARP-7013, ARP-7013H

ARP-7010, ARP-7013, ARP-7013H



***PORTABLE AIR CONDITIONER
ACONDICIONADOR DE AIRE PORTÁTIL***

Página en Español 17

Read and retain these instructions for future reference.

**For any Customer Support needs,
please choose the Support tab on www.royalsovereign.com**

Royal Sovereign International, Inc.

PORTABLE AIR CONDITIONER

Model ARP-7010, ARP-7013, ARP-7013H

INTRODUCTION

Thank you for choosing Royal Sovereign to provide you and your family with all of the “Home Comfort” requirements for your home, apartment, or office. This Portable Air Conditioner can be set-up in just minutes and can be easily moved from room to room. It is a multi-functional room air comfort system that offers you Air Conditioning, Dehumidification and Air Circulation modes. This manual will provide you with valuable information necessary for the proper care and maintenance for your new appliance. Please take a few moments and read the instructions thoroughly. If properly maintained, your appliance will give you many years of trouble-free operation.

CONTENTS

	Page
Precautions for use	4
Identification of parts	5
Installation	6
Operation	7
Remote control	10
Maintenance	11
Troubleshooting	13
Specifications	14
Warranty	15
Contact information	16
Página en Español	17

PRECAUTIONS FOR USE

Electrical Specifications and Power Cord

Check to ensure that the electrical service being used is adequate for the model you've chosen. The electrical rating of your new air conditioner is defined on the serial plate of the unit. Please refer to the rating when checking electrical requirements to ensure they meet the electrical codes of your location.

- Install the air conditioner according to the installation instructions supplied.
- Do not modify any part of this product.
- Do not insert any objects into the product or block the airflow in any way.
- Ensure that the power supply you use has an appropriate voltage rating.
- Only use a properly installed 3 pin, grounded AC socket that is rated 115V, 60Hz, 15 amps or more.
- If the electrical outlet you intend to use is not adequately grounded or protected by a time delay fuse or circuit breaker, you should have a qualified electrician install the proper outlet.
- This unit uses a plug with a built-in fuse. Conduct a Power Plug Check (see page 9) before use to confirm normal operation.
- **Do not use this unit with any extension cords or adapter plugs.**
- If the cord or plug is damaged in any way, please call the Royal Sovereign Service Department (see page 16.)
- Do not plug this cord into a loose electrical outlet.
- Turn the unit off and unplug, when cleaning the air conditioner, removing the filter or when the air conditioner will not be used for an extended time period.

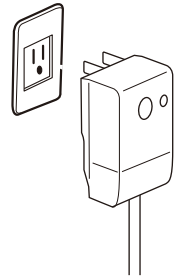

General Use

- Do not block air outlets or intake with obstacles.
- Do not insert any objects into the air conditioner.
- Do not splash or pour water on the housing or control panel.
- Do not place heavy items or sit on unit.
- Make sure the drainage plug is installed on bottom of machine.
- Drain the unit when moving the air conditioner or when storing the unit.

IDENTIFICATION OF PARTS

1. Control panel
2. Louver
3. Air intake
4. Air outlet
5. Power cord
6. Drain port
7. Caster wheel
8. Filters

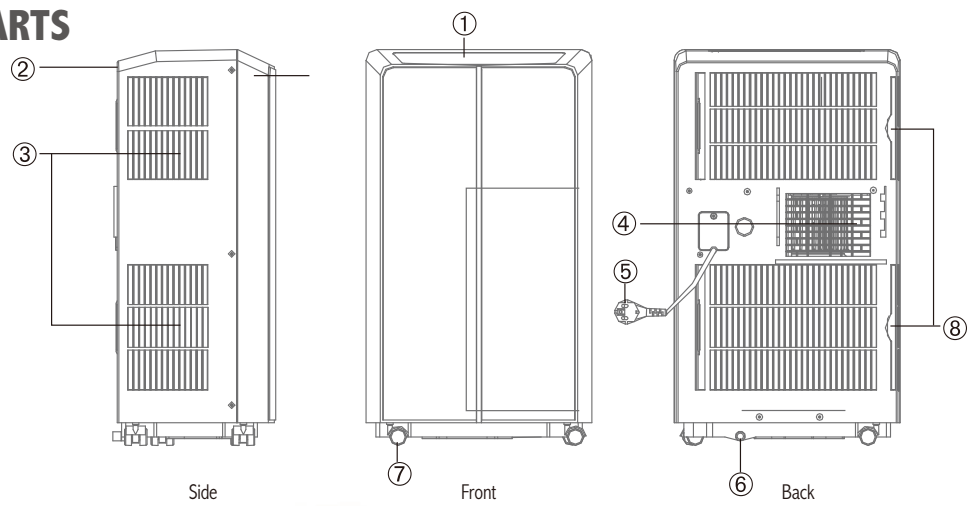

Window Installation Kit Parts and Accessories

1. Exhaust Hose (1 pieces)
2. Hose connector (Window end) (1 pieces)
3. Hose connector (PAC end) (1 pieces)
4. Remote control (1 piece)
5. Window Slider Kit (2 piece set)



INSTALLATION

Unpack your New Portable Air Conditioner and let the machine stand upright for 2 hours before starting. Unpack all parts listed below. If any parts are missing do not return this product to the place of purchase. Please visit our website www.royalsovereign.com and click on the "Support" tab .

Part 1: Attaching exhaust hose

1. Extend one end of the exhaust hose.
2. Take the hose connector and twist it counterclockwise onto one end of the exhaust hose.
3. Extend the opposite end of the exhaust hose.
4. Take the hose adapter and twist it counterclockwise onto the unused end of the exhaust hose.

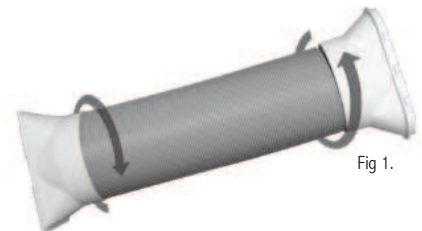

Fig 1.

Part 2: Attaching exhaust hose

1. Hold the exhaust hose parallel to the floor with the hose connector positioned Left to Right.
2. First insert the long tab into the left side of the Air outlet. Then push the tabs on the right side of the air outlet down into the tabs connected to the unit.

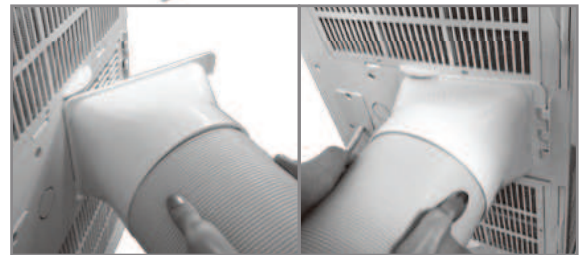

Fig 2.

Part 3: Installing window slider kit

1. Open the window and place the window slider on the inside edge of the window.
2. Adjust the window slider to the width of the window.
3. Insert a screw into the top of the window slider to secure it at the correct length.
4. Take window slider out and attach to exhaust hose by snapping the hose adapter into the hole on the window slider. Make sure that the tabs on the window slider are facing outside.
5. Extend exhaust hose to desired length.
6. Place window slider and hose into the edge of the window.
7. Close window to secure slider.

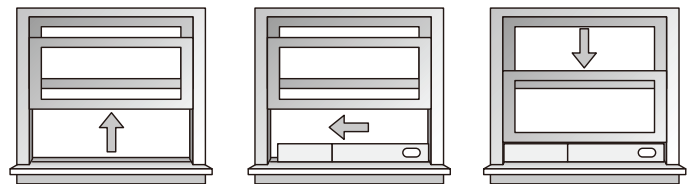

Fig 3.

OPERATION

Before Use

- Check to make sure rubber drain plug is securely plugged into the drain port on the back of the unit to prevent water leaks
- Check to make sure that air conditioner has been properly vented out the window (See Installation pg 6.)
- Check to make sure air conditioner is on a flat surface
- Push down on the back of the louver located on the top of the unit. The louver will snap into open position. To close while unit is not in use, simply press back down. Do not run the air conditioner with the louver closed. This may damage the air conditioner.
- Conduct a Power Plug Check:
 1. Press the RESET button on the power cord.
 2. Plug cord into an electrical outlet.
 3. Press the TEST button on the power cord. The RESET button should pop up.
 4. Press the RESET button for use.
 5. Do not use the air conditioner if the test fails.

Note: If you turn the air conditioner off and immediately restart it, allow 3 minutes for the compressor to restart cooling. In the event of a power failure, wait 3 minutes before restarting unit.

Control Panel

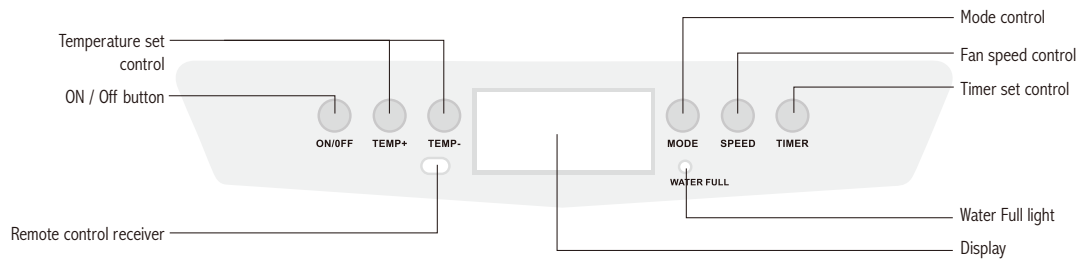

LED Display

1. AUTO Mode Indicator
2. Fan Speed Indicator
3. Cooling Mode Indicator
4. Temperature / Timer Display
5. Timer Indicator (when active)
6. Degree Indicator
7. Dehumidifier Indicator (when active)

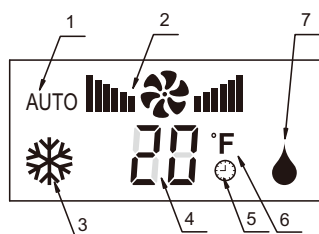

Control Panel Operation

Automatic, Cool, Dehumidify Mode Operation

1. Turn the unit on

Press the On / Off button to turn the unit on. The current mode, fan speed, and temperature will light up.

Note: Even when air conditioner is turned off the LED display will show the mode the air conditioner was previously in and the current room temperature.

2. Select operating mode

Press the Mode button to choose between AUTO, Cool, or Dehumidify mode.

AUTO  

3. Adjust temperature

The desired temperature can be set within the range of 64°F to 90°F. Press the Temperature + or – buttons to adjust temperature. Temperature can only be adjusted during Cool mode.

4. Adjust fan speed

Press the SPEED button to select Low, Medium, or High Fan. Green bars = Low, Orange bars = Medium, Red bars = High Fan speed can only be adjusted during Cool mode.

5. Power Off

Press the On / Off button again to turn the unit off. The air conditioner will turn off, but the LED display will show current room temperature and the previous operation mode.

Mode Descriptions

AUTO mode

When AUTO mode is selected the unit will automatically select the operation mode: Cool, dehumidify, fan, or heat (model ARP-7013H).

When the room temperature is less than 73 °F the unit will automatically select the fan to turn on.

When the room temperature is between 73 °F and 79 °F the set temperature will be 73 °F and the unit will automatically select dehumidify mode.

When the room temperature is greater than 79 °F the set temperature will be 75 °F and the unit will automatically select cool mode.

Cool mode

When the cool mode is chosen the air conditioner will run when the room temperature is higher than the set temperature. Fan speed and desired temperature can be changed during cool mode.

Dehumidify mode

When in dehumidify mode the fan speed will run at low speed. The temperature will automatically be set to the current room temperature.

Heat mode (model ARP-7013H only)

When heat mode is selected the unit will run when the room temperature is lower than the set temperature.

Timer Operation

The timer can be used to turn the unit off after a set amount of time, or to turn the unit on after a set amount of time.

To use the timer to turn the unit on: While the air conditioner is off press the Timer button. The LED display will blink 01 and the timer mode icon will light up. Press the Temp + and Temp – buttons to adjust the time up to 24 hours. Press the Timer button again to set the time. The timer mode indicator will light up to show that the timer is set. The unit will turn on after the set time has passed.

To use the timer to turn the unit off: Press the Timer button. The LED display will blink 01 and the timer mode icon will light up. Press the Temp + and Temp – buttons to adjust the time up to 24 hours. Press the Timer button again to set the time. The timer mode indicator will light up to show that the timer is set. The unit will turn on after the set time has passed.

REMOTE CONTROL

To use: aim remote control at the sensor on the control panel.

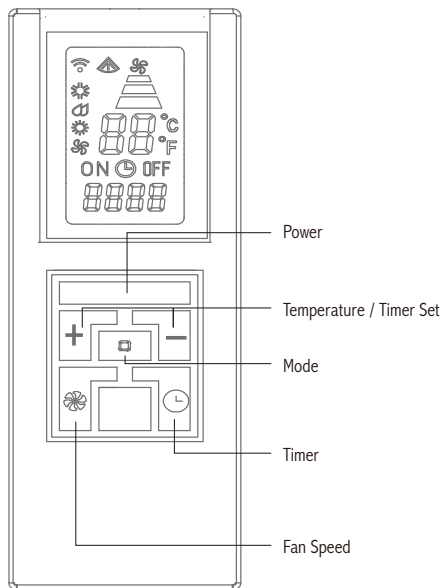

Power button

Press to turn the unit on or off

Mode button

Press to choose operation mode: cool, dehumidify, heat (model ARP-7013H only)

Fan Speed button

Press to adjust between low, medium, or high fan speed.

Temperature / Timer set button

Press + or – to adjust set temperature or timer

Timer button

Press to set unit to automatically turn off or on with timer

Battery Installation

- The remote control uses two AAA batteries which have been included for your convenience.
- Remove the battery cover on back of the remote.
- Insert the batteries, making sure the (+) and (-) polarity is aligned correctly.
- Replace the battery cover.

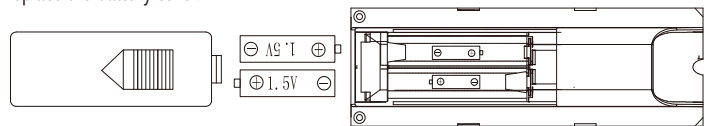

Notes:

- When replacing batteries, always change both batteries at the same time.
- Remove the batteries if the remote control is not used for a month or longer.
- Do not dispose of batteries in a fire.

MAINTENANCE

Occasionally, you may need to drain the unit. The Water Full light will light up on the LED display when draining is necessary.

To drain:

1. Turn off the power to the unit and unplug.
2. Place a container to catch the water under the drainage port to collect water.
3. Remove the rubber drainage plug.
4. Replace the plug, when drainage water stops flowing.

For continuous drainage into a floor drain:

1. Turn off the power to the unit and unplug.
2. Remove the rubber drainage plug from the drainage port.
3. Attach a drainage hose (not included) to the drainage port.
4. Place other end of drainage hose into a floor drain.
5. Replace the rubber drainage plug after operation to prevent leaks.

Cleaning the filter

The filter should be cleaned about every 2 weeks to maintain proper airflow.

1. Turn off the power to the unit.
2. Looking at the back of the unit locate the 2 filters on the right hand side.
3. Slowly pull out both filters.
4. Filter can be cleaned by a vacuum or soft cloth.
If the filter is very dirty it can be washed with a mild detergent and rinsed with water.
Make sure filter is dry before replacement.
5. Insert both filters back into the unit.

Note: Never run the unit without the filter in. This could damage the unit.





Cleaning the unit

1. Turn off the power to the unit and unplug.
2. Wipe down unit with a soft, dry, or damp cloth. A mild detergent can be used.
3. Never use a volatile substance such as gasoline or abrasive cleaners.
4. Do not splash water onto the unit.

Storing the air conditioner

If the unit will not be used for a long time, be sure to drain the air conditioner, clean the air filter, pull out the power supply cord, and remove the batteries from the remote control before storage. After draining, keep the air conditioner's fan running for at least 8 hours to dry the unit completely to prevent mold.

TROUBLESHOOTING

Troubles	Possible Causes
Air Conditioner does not operate	<ul style="list-style-type: none"> - Check and reset the power plug. Wait 3 minutes and try to run the unit again. - The batteries in the remote may need to be replaced. Replace the batteries and try to run the unit again. - Make sure the plug is properly plugged into the outlet. - The set temperature may be too close to room temperature. Lower the set temperature. - The air outlet may be blocked. Check the air outlet and remove any items that may be found.
Air Conditioner runs but does not cool	<ul style="list-style-type: none"> - Check the room for open doors or windows and close them. - There may be another appliance in the room giving off heat. Check the room and turn off the appliance. - The air filter may be dirty. Check the filter and clean if necessary. - The air exhaust or intake may be blocked. - The set temperature may be too high. Check the set temperature and reduce it if necessary.
Water Full indicator is lit up	<ul style="list-style-type: none"> - Unit needs to be drained. Follow draining instructions on page 11.
Water is leaking from the unit	<ul style="list-style-type: none"> - Make sure unit is on a flat surface - Drain the unit.
Machine automatically turns off	<ul style="list-style-type: none"> - Timer may have been set to shut off. Turn power back on.
LED displays shows E0	<ul style="list-style-type: none"> - Room temperature sensor error
LED display shows E1	<ul style="list-style-type: none"> - Evaporator sensor error
LED display shows E2	<ul style="list-style-type: none"> - Water pump error
LED display shows E3	<ul style="list-style-type: none"> - Condenser sensor error

SPECIFICATIONS

- Figures noted in the contents are for reference only; variation may result due to the application in different countries or regions, and shall be based on practical operation.

Description of product	Air Conditioner		
Model	ARP-7010	ARP-7013	ARP-7013H
Voltage/Frequency	AC 115V~60Hz		
Input power	990 W	1100 W	1100 W
Temperature range	64.4 °F - 95 °F		
Cooling Capacity	10,000BTU/hr	13,000BTU/hr	13,000BTU/hr
Operating Sound Level:	52dB		
Coolant	R-410a		
Timer	24		
Dimension (w) X (h) x (d)	16.3 x 28.4 x 11.5(in) 415 x 721 x 291 (mm)		
Weight	61.7 lbs / 27.8 kgs	66.1 lbs / 29.9 kgs	66.1 lbs / 29.9 kgs

"Electrical waste products should not be disposed of with household waste.
Please recycle where facilities exist. Check with your local authority or retailer for recycling advice."



FULL ONE YEAR WARRANTY

Royal Sovereign warrants each Portable Air Conditioner to be free from defects in material and workmanship. Our obligation under this warranty is limited to the repair or replacement, free of charge, when delivered to an authorized Royal Sovereign service center, of any defective part(s) thereof, other than parts damaged in transit. This warranty is in effect to the original purchaser, for a period of one year from the date of purchase and is not transferable. This warranty shall apply only if the air conditioner is used on Alternating Current (AC) circuit, in accordance with the factory provided instructions which accompany it.

LIMITED FIVE YEAR WARRANTY (COMPRESSOR)

For a period of five years from the date of purchase, when this Royal Sovereign Portable Air Conditioner is operated and maintained according to the instruction manual provided with the product, Royal Sovereign will supply a replacement compressor (parts only), free of charge, if the original compressor is determined to be defective in workmanship or material. If repair becomes necessary, please contact our customer service center. You will be responsible for all freight, insurance, and any other transportation charges to get the unit to our factory or service center. If shipping is required, be sure to pack the unit properly to avoid shipping damages, as we will not be responsible for such damages.

EXCLUSIONS

This warranty excludes and does not cover defects, malfunctions or failures of your Royal Sovereign Portable Air Conditioner, caused by repairs by unauthorized persons or service centers, mishandling, improper installation, modification or unreasonable use including incorrect voltage, acts of God, or failure to provide reasonable and necessary maintenance. This warranty is in lieu of any and all expressed warranties. In no event shall Royal Sovereign be liable for consequential or incidental damages. This limitation would not apply if you live in a location that does not permit the exclusion of limitation of incidental or consequential damages. This warranty gives you specific legal rights and you may also have other rights which vary from state to state.



ROYAL SOVEREIGN INTERNATIONAL, INC.

2 Volvo Drive Rockleigh, NJ 07647 USA
TEL : +1) 800-397-1025 FAX : +1) 201-750-1022

ROYAL SOVEREIGN INC.

1001, World Meridian II, 426-5, Gasan-dong, Geumcheon-gu, Seoul, 153-759, KOREA
TEL : +82)2-2025-8800 FAX : +82)2-2025-8830

RS INTERNATIONAL AUSTRALIA PTY. LTD.

30 Prime Drive, Seven Hills, NSW 2147, AUSTRALIA
TEL : +61) 2-9674-2127 FAX : +61) 2-9674-2027

RS CANADA INC.

1025 Westport Crescent, Mississauga On L5T 1E8 CANADA
TEL : +1) 905-461-1095 TF: +1) 866 961-6673
Fax : +1) 905-461-1096

RS Holland B.V.

Industrieweg 6K, 4104AR, Culemborg, The Netherlands
Tel: +31 (0)345 473 097 Fax: 31 (0)345 519 811



MANUAL DEL USUARIO

ARP-7010, ARP-7013, ARP-7013H

ARP-7010, ARP-7013, ARP-7013H



ACONDICIONADOR DE AIRE PORTÁTIL

Lea y conserve estas instrucciones para referencia futura.

Para cualquier asistencia al cliente las necesidades, por favor, seleccione la pestaña de soporte en www.royalsovereign.com

Royal Sovereign International, Inc.

ACONDICIONADOR DE AIRE PORTÁTIL

Model ARP-7010, ARP-7013, ARP-7013H

INTRODUCCIÓN

Gracias por elegir Royal Sovereign para brindarle a usted ya su familia con todas las de la "Casa Confort" los requisitos para su casa, apartamento u oficina. Este acondicionador de aire portátil puede ser puesta en marcha en cuestión de minutos y se pueden mover fácilmente de una habitación a otra. Es un aire multi-funcional sala de sistema de confort que le ofrece aire acondicionado, deshumidificación y los modos de circulación de aire. Este manual le proporcionará valiosa información necesaria para el cuidado y mantenimiento para su nuevo aparato. Por favor, tómese unos minutos y lea las instrucciones cuidadosamente. Si el mantenimiento adecuado, el aparato le dará muchos años de operación libre de problemas.

ÍNDICE

	Page
Precauciones para el uso	20
Identificación de las partes	21
Instalación	22
Operación	23
Control remoto	26
Mantenimiento	27
Solución de problemas	29
Especificaciones	30
Garantía	31
Información de contacto	32

PRECAUCIONES PARA EL USO

Especificaciones eléctricas y cable de alimentación

Compruebe que el servicio eléctrico que se utiliza es adecuado para el modelo que ha elegido. La potencia eléctrica de su acondicionador de aire nuevo se define en la placa de serie de la unidad. Por favor refiérase a la calificación al comprobar los requisitos eléctricos para garantizar que cumplen los códigos eléctricos de su ubicación.

- Instale el acondicionador de aire de acuerdo con las instrucciones de instalación suministrado.
- No modifique ninguna parte de este producto.
- No introduzca ningún objeto en el producto o bloquear el flujo de aire de ninguna manera.
- Asegúrese de que la fuente de alimentación que utiliza tiene un voltaje adecuado.
- Utilice sólo un equipo instalado de 3 pines, conector a tierra de CA que está clasificado 115V, 60Hz, 15 amperios o más.
- Si la toma de corriente que vaya a utilizar no está adecuadamente conectada a tierra o protegido por un fusible de retardo o un interruptor de circuito, usted debe tener un electricista calificado instale un tomacorriente adecuado.
- Esta unidad utiliza un enchufe con un fusible incorporado. Llevar a cabo un enchufe de retención (ver página 25) antes de su uso para confirmar la operación normal.
- **No utilice esta unidad con todos los cables de extensión o adaptador de enchufe.**
- Si el cable o el enchufe está dañado de alguna manera, por favor llame al Departamento de Servicio Royal Sovereign (ver página 32.)
- No conecte este cable a una toma de corriente floja.
- Al limpiar el acondicionador de aire, retire el filtro, o cuando el acondicionador de aire no se utiliza durante un período de tiempo prolongado, apague la unidad y desenchufe.

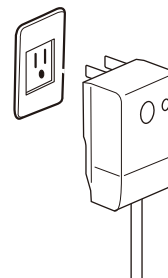

Uso General

- No obstruya las salidas de aire o la ingesta de obstáculos.
- No introduzca ningún objeto en el aire acondicionado.
- No rocíe o vierta agua en el panel de la vivienda o el control.
- No coloque objetos pesados o sentarse en la unidad.
- Asegúrese de que el tapón de drenaje está instalado en la parte inferior de la máquina.
- drenaje de la unidad cuando se mueve el aire acondicionado o al guardar la unidad.

IDENTIFICACIÓN DE LAS PARTES

- 1. Panel de control
- 2. Lumbera
- 3. Toma de aire
- 4. Salida de aire
- 5. Cable de alimentación
- 6. Drenaje del puerto
- 7. Rueda del echador
- 8. Filtros

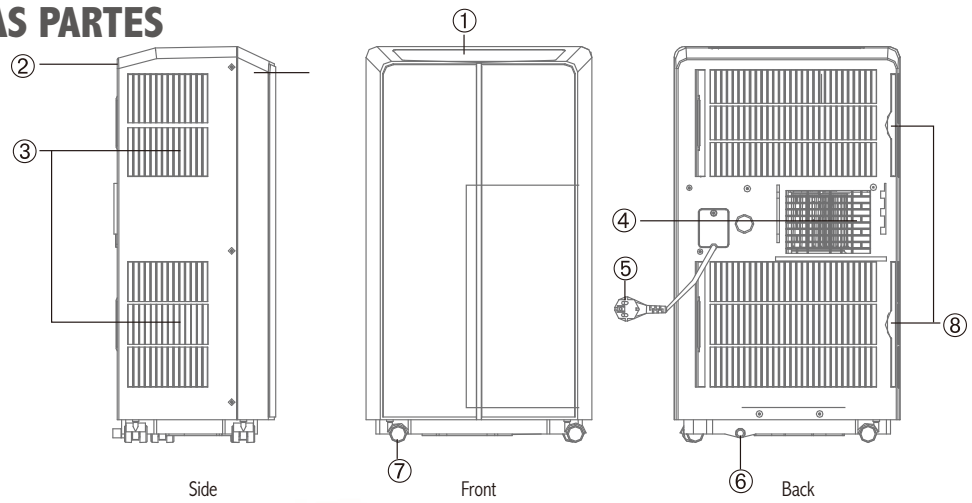

Ventana Piezas de instalación del kit y Accesorios

- 1. Tubo de escape
- 2. Conector de la manguera
- 3. Adaptador de manguera
- 4. Mando a distancia
- 5. Ventana deslizante

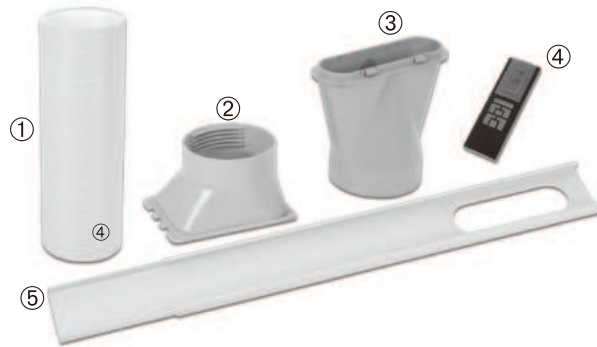

INSTALACIÓN

Desempaque su nuevo acondicionador de aire portátil y dejar la máquina en posición vertical durante 2 horas antes de comenzar.

Desembale todas las piezas del kit de instalación enumeradas anteriormente. Si falta alguna pieza no devuelva este producto al lugar de compra. Por favor visite nuestra página web www.royalsovereign.com y haga clic en "Ayuda" ficha.

Parte 1: La manguera de escape, conector y adaptador

1. Extender un extremo de la manguera de escape.
2. Tome el conector de la manguera y gire hacia la izquierda en un extremo de la manguera de escape.
3. Extienda el extremo opuesto de la manguera de escape.
4. Tome el adaptador de la manguera y el giro hacia la izquierda en el extremo no utilizado de la manguera de escape.

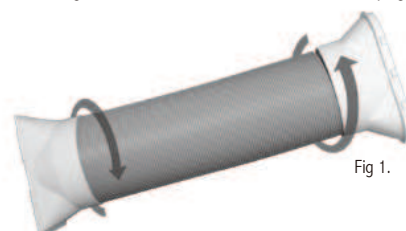

Fig 1.

Parte 2: Colocación de tubo de escape

1. Sostenga el tubo de escape paralelo al piso con el conector de la manguera colocada de izquierda a derecha.
2. Primero inserte la lengüeta larga en el lado izquierdo de la salida de aire. A continuación, empuje las lengüetas en el lado derecho de la salida de aire hacia abajo en las etiquetas conectado a la unidad.

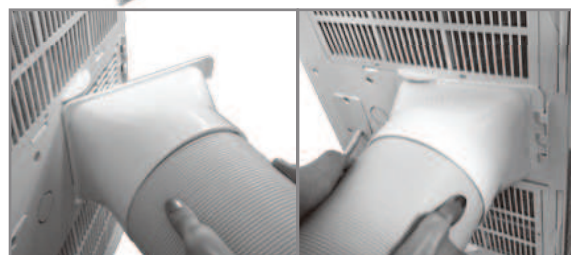

Fig 2.

Parte 3: Instalación de ventana deslizante kit

1. Abra la ventana y coloque el control deslizante de la ventana en el borde interior de la ventana.
2. Ajuste el deslizador de ventana a la anchura de la ventana.
3. Inserte un tornillo en la parte superior de la corredera ventana para asegurarlo en la longitud correcta.
4. Tome control deslizante de la ventana y se adhieren al tubo de escape por romperse el adaptador de la manguera en el orificio de la ventana deslizante.
Asegúrese de que las pestañas de la ventana deslizante se enfrentan afuera.
5. Extienda la manguera de escape a la longitud deseada.
6. Lugar regulador y la manguera de la ventana en el borde de la ventana.
7. Cerrar la ventana para asegurar control deslizante.

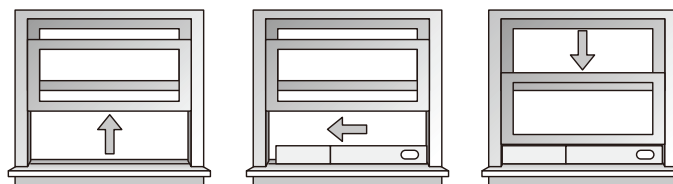

Fig 3.

OPERACIÓN

Antes del uso

- Verifique que el enchufe de drenaje de goma esté bien enchufado en el puerto de drenaje en la parte posterior de la unidad para evitar fugas de agua
- Asegúrese de que el acondicionador de aire ha sido una ventilación adecuada por la ventana (Vea la página de instalación 22.)
- Verifique que el aire acondicionado esté en una superficie plana
- Empuje hacia abajo en la parte posterior de la aleta en la parte superior de la unidad. La persiana encajará en su posición abierta. Para cerrar, mientras que la unidad no está en uso, sólo tiene que pulsar hacia abajo. No haga funcionar el acondicionador de aire con la persiana cerrada. Esto puede dañar el aparato de aire acondicionado.
- Llevar a cabo una verificación de Plug Power:
 1. Pulse el botón RESET en el cable de alimentación.
 2. Conecte el cable a una toma de corriente.
 3. Pulse el botón TEST en el cable de alimentación. El botón RESET debe saltar.
 4. Pulse el botón RESET para su uso.
 5. No utilice el acondicionador de aire si la prueba falla.

Nota: Si usted apaga el acondicionador de aire y de inmediato lo reinicie, espere 3 minutos para que el compresor reanude el enfriamiento. En el caso de un fallo de alimentación, espere 3 minutos antes de reiniciar la unidad.

Panel de control

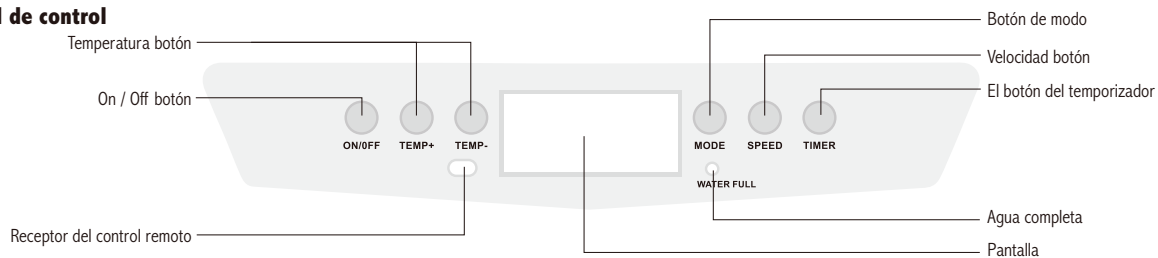

Luces indicadoras

1. Modo automático
2. La velocidad del ventilador
3. Modo de refrigeración
4. Temperature / Timer Display
5. Modo de temporizador
6. Degree Indicator
7. Modo de deshumidificación

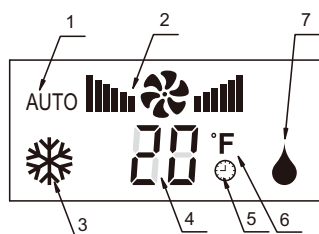

Operación del Control Panel

Automática, fresco, deshumidificación del modo de funcionamiento

1. Encienda la unidad

Pulse el botón On / Off para encender la unidad. El modo actual, la velocidad del ventilador y la temperatura se encenderá.

Nota: Aun cuando el aire acondicionado se apaga la pantalla LED mostrará el modo de aire acondicionado y estaba anteriormente en la temperatura ambiente actual.

2. Seleccione el modo de funcionamiento

Pulse el botón Mode para elegir entre AUTO, fresco, o el modo de deshumidificación.

AUTO  

3. Ajuste la temperatura

La temperatura deseada se puede ajustar dentro del rango de 64 °F a 90 °F. Pulse la temperatura + o - para ajustar la temperatura. La temperatura sólo se puede ajustar en el modo Cool.

4. Ajuste la velocidad del ventilador

Pulse el botón SPEED para seleccionar Bajo, Medio, Alto o ventilador. Las barras verdes = Bajo, bares = Media Naranja, Rojo = barras de alta velocidad del ventilador sólo se puede ajustar en el modo Cool.

5. Apagado

Pulse el botón de encendido de nuevo para apagar la unidad. El aire acondicionado se apagará, pero la pantalla LED muestra la temperatura actual de la habitación y el modo de operación anterior.

Modo Descripciones

El modo AUTO

Cuando el modo AUTO se selecciona la unidad seleccionará automáticamente el modo de funcionamiento: Frío, deshumidificación, el ventilador o el calor (modelo de ARP-7013H).

Cuando la temperatura ambiente sea inferior a 73 ° F de la unidad seleccionará automáticamente el ventilador se encienda.

Cuando la temperatura ambiente está entre 73 ° F y 79 ° F la temperatura será de 73 ° F y la unidad seleccionará automáticamente el modo de deshumidificación.

Cuando la temperatura ambiente es superior a 79 ° F la temperatura será de 75 ° F y la unidad seleccionará automáticamente el modo de enfriamiento.

Modo de refrigeración

Cuando el modo de enfriamiento se elige el aire acondicionado se ejecutará cuando la temperatura ambiente es superior a la temperatura programada. La velocidad del ventilador y la temperatura deseada se puede cambiar durante el modo de enfriamiento.

El modo de deshumidificación

En el modo de enfriar la velocidad del ventilador funciona a baja velocidad. La temperatura se ajustará automáticamente a la temperatura ambiente actual.

Modo de calor (modelo de ARP-7013H solamente)

Cuando se selecciona el modo de calefacción, la unidad funcionará cuando la temperatura ambiente es inferior a la temperatura programada.

Funcionamiento del temporizador

El temporizador se puede utilizar para apagar la unidad después de un periodo de tiempo, o para encender la unidad después de un periodo de tiempo.

Para utilizar el temporizador para encender la unidad: Si bien el aire acondicionado está apagado, pulse el botón del temporizador. La pantalla LED parpadea 01 y el icono de modo de temporizador se iluminará. Pulse el botón Temp + y temperatura - para ajustar el tiempo hasta 24 horas. Pulse el botón del temporizador de nuevo para ajustar la hora. El indicador del modo de temporizador se iluminará para mostrar el resultado de que el temporizador está programado. La unidad se enciende después de la hora fijada ya ha pasado.

Para utilizar el temporizador para apagar la unidad: Presione el botón del temporizador. La pantalla LED parpadea 01 y el icono de modo de temporizador se iluminará. Pulse el botón Temp + y temperatura - para ajustar el tiempo hasta 24 horas. Pulse el botón del temporizador de nuevo para ajustar la hora. El indicador del modo de temporizador se iluminará para mostrar el resultado de que el temporizador está programado. La unidad se enciende después de la hora fijada ya ha pasado.

CONTROL REMOTO

Modo de empleo: el control objetivo de distancia hacia el sensor en el panel de control.

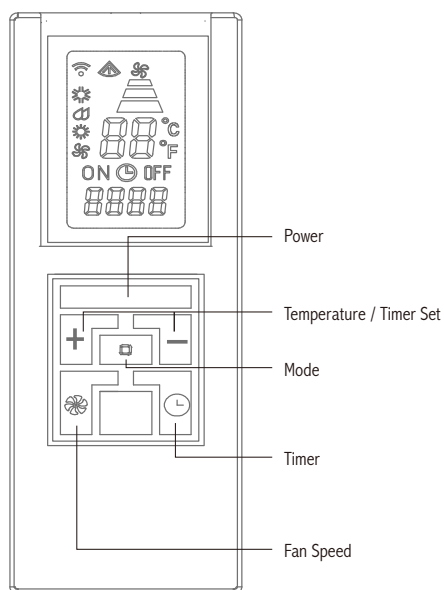

Botón de encendido

Pulse para encender la unidad o fuera de

Botón de modo

Pulse para seleccionar el modo de funcionamiento: frío, deshumidificación, calor (modelo de ARP-7013H solamente)

La velocidad del ventilador botón

Pulse para ajustar entre la velocidad del ventilador de baja, media o alta.

Temperatura / Temporizador grupo de botones

Pulse + o - para ajustar temperatura o el temporizador

El botón del temporizador

Pulse para configurar la unidad para apagar automáticamente o con temporizador

Instalación de las pilas

- El control remoto utiliza dos baterías AAA que se han incluido para su conveniencia.
- Retire la tapa de la batería en la parte posterior del mando a distancia.
- Coloque las pilas, asegurándose de que el (+) y (-) polaridad está alineado correctamente.
- Vuelva a colocar la tapa de la batería.

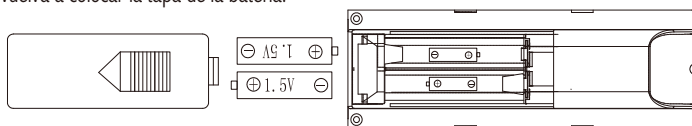

Notas:

- Al cambiar las pilas, siempre cambie ambas baterías al mismo tiempo.
- Quite las pilas si el control remoto no se utiliza durante un mes o más.
- No arroje las baterías al fuego.

MANTENIMIENTO

De vez en cuando, puede que tenga que drenar la unidad. La luz total del agua se enciende en la pantalla se ilumina cuando el drenaje es necesario.

Para drenar:

1. Apague la alimentación de la unidad y desenchufe.
2. Colocar un recipiente para recoger el agua en el puerto de drenaje para recoger el agua.
3. Retire el tapón de drenaje de goma.
4. Vuelva a colocar el tapón, cuando el agua deja de fluir de drenaje.

Para el drenaje continuo en un desagüe de piso:

1. Apague la alimentación de la unidad y desenchufe.
2. Retire el tapón de drenaje de goma de la conexión de drenaje.
3. Conecte una manguera de drenaje (no incluido) al puerto de drenaje.
4. Coloque el otro extremo de la manguera de drenaje en un desagüe de piso.
5. Vuelva a colocar el tapón de drenaje de goma después de la operación para evitar fugas.

Limpieza del filtro

El filtro debe ser limpiado cada 2 semanas para mantener el flujo de aire apropiado.

1. Apague la alimentación de la unidad.
2. En la parte posterior de la unidad de localizar el 2 filtros en el lado derecho.
3. Tire lentamente de los dos filtros.
4. Filtro puede ser limpiado por un vacío o un paño suave. Si el filtro está muy sucio se puede lavar con un detergente suave y enjuagar con agua. Asegúrese de que el filtro esté seco antes de la sustitución.
5. Inserte los filtros en la unidad.

Nota: Nunca haga funcionar la unidad sin el filtro. Esta acción podría dañar la unidad.





Limpieza de la unidad

1. Apague la alimentación de la unidad y desenchufe.
2. Limpie la unidad con un paño suave y seco o húmedo. Un detergente puede ser utilizado.
3. Nunca use una sustancia volátil como la gasolina o productos de limpieza abrasivos.
4. No salpique agua sobre la unidad.

Almacenar el acondicionador de aire

Si la unidad no será utilizada durante mucho tiempo, asegúrese de drenar el acondicionador de aire, limpiar el filtro de aire, saque el cable de alimentación y retire las pilas del mando a distancia antes de su almacenamiento. Después de drenar, mantener el ventilador de aire acondicionado está funcionando por lo menos 8 horas para secar completamente la unidad para evitar el moho.

SOLUCIÓN DE PROBLEMAS

Problema	Posible Solución
Aire acondicionado no funciona	<ul style="list-style-type: none"> - Verificar y restablecer el cable de alimentación. Espere 3 minutos e intente ejecutar de nuevo la unidad. - Las pilas del mando a distancia puede necesitar ser reemplazada. Cambie las pilas e intente ejecutar de nuevo la unidad. - Asegúrese que el enchufe esté bien conectado en el tomacorriente. - La temperatura puede estar demasiado cerca de la temperatura ambiente. Baje la temperatura del sistema. - La salida de aire puede estar bloqueada. Compruebe la salida de aire y quite todos los elementos que se pueden encontrar.
Acondicionador de aire funciona pero no enfría	<ul style="list-style-type: none"> - Controlar el espacio para puertas o ventanas abiertas y cerrarlas. - Es posible que haya otro aparato en la sala de un desprendimiento de calor. Compruebe la habitación y apagar el aparato. - El filtro de aire puede estar sucio. Revise el filtro y límpielo si es necesario. - El aire de escape o la ingesta puede ser bloqueada. - La temperatura puede ser muy alto. Compruebe la temperatura del sistema y reducir, si es necesario.
Indicador de agua completo se ilumina	<ul style="list-style-type: none"> - La unidad necesita ser drenado. Siga las instrucciones que aparecen en el drenaje page 27.
Hay fugas de agua de la unidad	<ul style="list-style-type: none"> - Hacer que la unidad esté en una superficie plana - drenaje de la unidad.
La máquina se apaga automáticamente	<ul style="list-style-type: none"> o temporizador puede haber sido programado para apagar el. Vuelva a encender.
Pantallas LED muestra E0	<ul style="list-style-type: none"> - La temperatura ambiente del sensor de error
Pantalla LED muestra E1	<ul style="list-style-type: none"> - Error en el sensor del evaporador
Pantalla LED muestra E2	<ul style="list-style-type: none"> - El agua de la bomba de error
Pantalla LED muestra E3	<ul style="list-style-type: none"> - Condensador error en el sensor

ESPECIFICACIONES

- Las medidas que aparecen son solo para referencia, pueden haber variaciones debido a las diferencias entre países y regiones, y deben ser basadas en funcionamiento práctico.

Descripción del producto	Acondicionador de aire		
Modelo	ARP-7010	ARP-7013	ARP-7013H
Tensión / frecuencia	AC 115V~60Hz		
Potencia de entrada	990 W	1100 W	1100 W
Rango de temperatura	64.4 °F - 95 °F		
Capacidad de enfriamiento	10,000BTU/hr	13,000BTU/hr	13,000BTU/hr
Operativo de nivel de sonido:	52dB		
Refrigerante	R-410a		
Temporizador	24		
Dimensión (w) X (h) x (d)	16.3 x 28.4 x 11.5(in) 415 x 721 x 291 (mm)		
Peso	61.7 lbs / 27.8 kgs	66.1 lbs / 29.9 kgs	66.1 lbs / 29.9 kgs

“Los desperdicios eléctricos no deben botarse juntamente con la basura doméstica. Por favor, recicle cuando sea posible. Contacte a las autoridades locales por consejos referentes al reciclaje.”



GARANTÍA COMPLETA POR UN AÑO

Royal Sovereign garantiza que cada Acondicionador de Aire Portátil está libre de defectos en cuanto a materiales y fabricación. Nuestra obligación bajo esta garantía está limitada a la reparación o sustitución, sin costo, de cualquier parte(s) defectuosa(s) que no se haya dañado en el transporte, cuando el producto sea entregado a un Centro de Servicio de Royal Sovereign. Esta garantía cubre al comprador original por un desde la fecha de compra y no es transferible. Esta garantía se aplica solo si el acondicionador de aire se usa en un circuito de Corriente Alterna, de acuerdo a las instrucciones de fábrica que acompañan al producto.

GARANTÍA LIMITADA POR CINCO AÑOS (COMPRESOR)

Por un periodo de cinco años desde la fecha de compra, siempre y cuando este Acondicionador de Aire Portátil Royal Sovereign sea operado y mantenido de acuerdo al manual de instrucciones provisto con el producto, Royal Sovereign suplirá un compresor de reemplazo (solamente la parte), sin costo, si se determina que el compresor original tiene una falla en cuanto a mano de obra o materiales. Si es necesaria la reparación, por favor contacte a nuestro centro de servicio al cliente. Usted será responsable por el envío, seguro y cualquier otro gasto de transporte para hacer llegar la unidad a nuestra fabrica o centro de servicio. Si es necesario el envío, asegúrese de empaclar la unidad correctamente para evitar daños en el transporte, pues nosotros no seremos responsables por aquellos daños.

EXCLUSIONES

Esta garantía excluye y no cubre defectos, malfuncionamiento o fallas de su Acondicionador de Aire Portátil Royal Sovereign causadas por reparaciones hechas por personas o centros de servicio desautorizados, manejo inadecuado, instalación inapropiada, modificación o uso irrazonable de voltaje incorrecto, fuerzas de la naturaleza, o dejar de hacer el mantenimiento razonable y necesario. Esta garantía es en lugar de todas y cada una de las garantías expresas. En ninguna eventualidad Royal Sovereign será responsable por daños incidentales o consecuentes. Esta limitación no se aplica si usted vive en un lugar en donde no es permitida la limitación de daños incidentales o consecuentes. Esta garantía le da derechos legales específicos y usted puede tener otros derechos los cuales varían de estado a estado.



ROYAL SOVEREIGN INTERNATIONAL, INC.

2 Volvo Drive Rockleigh, NJ 07647 USA
TEL : +1) 800-397-1025 FAX : +1) 201-750-1022

ROYAL SOVEREIGN INC.

1001, World Meridian II, 426-5, Gasan-dong, Geumcheon-gu, Seoul, 153-759, KOREA
TEL : +82)2-2025-8800 FAX : +82)2-2025-8830

RS INTERNATIONAL AUSTRALIA PTY. LTD.

30 Prime Drive, Seven Hills, NSW 2147, AUSTRALIA
TEL : +61) 2-9674-2127 FAX : +61) 2-9674-2027

RS CANADA INC.

1025 Westport Crescent, Mississauga On L5T 1E8 CANADA
TEL : +1) 905-461-1095 TF: +1) 866 961-6673
Fax : +1) 905-461-1096

RS Holland B.V.

Industrieweg 6K, 4104AR, Culemborg, The Netherlands
Tel: +31 (0)345 473 097 Fax: 31 (0)345 519 811