

This Owner's Manual is provided and hosted by [Appliance Factory Parts](#).

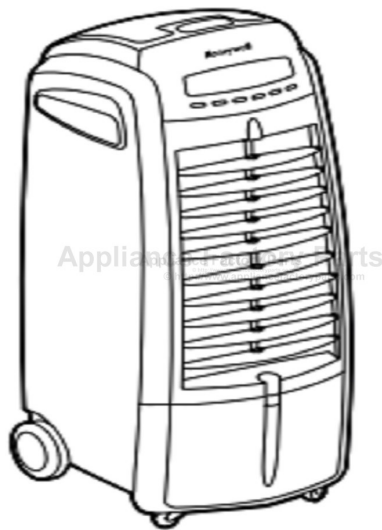

HONEYWELL ES800 Owner's Manual

[Shop genuine replacement parts for HONEYWELL
ES800](#)



[Find Your HONEYWELL Air Conditioner Parts - Select From 6 Models](#)

----- Manual continues below -----

Honeywell

EN Portable Evaporative Air Cooler
User Manual
Read and save these instructions before use

FR Rafraîchisseur d'air par évaporation portatif
Mode d'emploi
Lire ces instructions avant l'utilisation et les conserver

ES Enfriador de Aire Evaporativo Portátil
Manual de Instrucciones
Lea y guarde estas instrucciones antes de usar la unidad

NL Draagbare Verdamping Luchtcoolers
Gebruiksaanwijzing
Lees de gebruiksaanwijzing zorgvuldig en bewaar deze goed

DE Tragbare Verdunstungs Luftkühler
Benutzerhandbuch
Lesen sie die anleitung vor dem gebrauch und heben sie sie auf

IT Raffrescatori Evaporativi Portatili
Manuale Utente
Leggere attentamente le istruzioni prima dell'utilizzo dell'apparecchio

SE Portabel Evaporativ Luftkylare
Luftkylare Användarmanual
Läs och spara dessa instruktioner innan användning

DK Transportabel Fordampende Luftkøler
Brugervejledning
Læs og gemme disse instrukser inden brug

FI Siirrettävä Höyrystävät Ilmanjäähdyttimet
Käyttäjän Opas
Lue ohjeet ennen käyttöä ja säästä ne

PL Przenosny Parowy Klimator
Instrukcja obsługi
Przeczytaj i zachowaj tę instrukcję przed użyciem

TR Taınabilir Buharlı Sogutucu Kullanma
Kılavuzu
Kullanmadan önce bu talimatları okuyun ve saklayın

RU Мобильная Климатическая Установка
Руководство пользователя
Прочтите и сохраните эту инструкцию перед использованием

PT Portátil por Evaporação Ventilador do Ar
Manual do Utilizador
Leia e guarde estas instruções antes da utilização

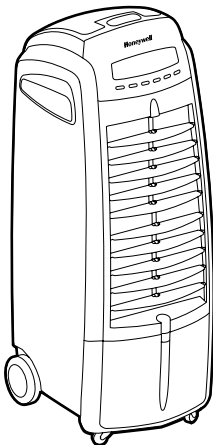

Model / Modèle / Modelo / Modello /
Mallien / Modeller / Modell / Модель :
ES800 Series



www.honeywellaircoolers.com
info@honeywellaircoolers.com

PARTS DESCRIPTION

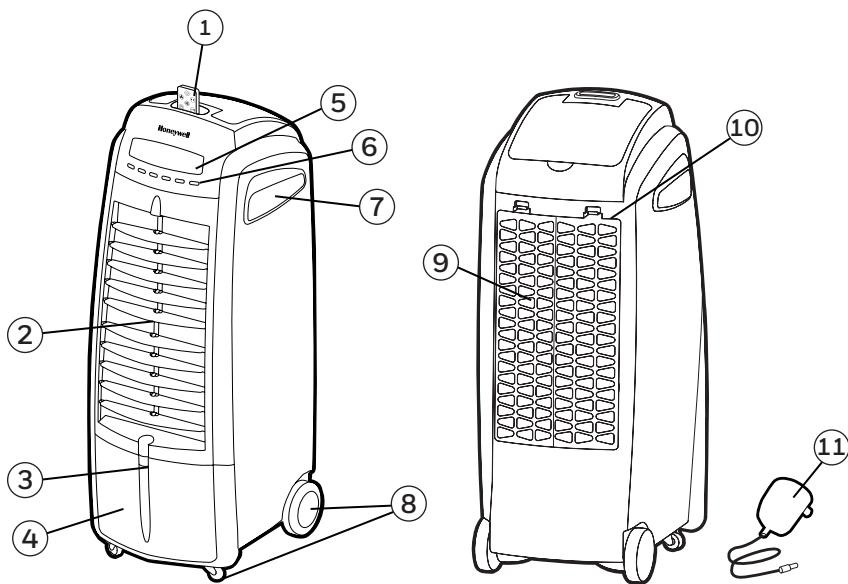

- | | |
|-------------------------------------|--------------------------|
| 1) Remote Control | 7) Handle |
| 2) Louvers | 8) Castors |
| 3) Water Level Indicator with Light | 9) Rear Grill |
| 4) Detachable Water Tank | 10) Power Cord Inlet |
| 5) Remote Control Receptor | 11) Power Adapter & Cord |
| 6) Control Panel | |

WARNING -- READ AND SAVE THE AIR COOLER SAFETY & MAINTENANCE GUIDE AND USER MANUAL BEFORE USING THIS PRODUCT. FAILURE TO FOLLOW THESE INSTRUCTIONS MAY DAMAGE AND/ OR IMPAIR ITS OPERATION AND VOID THE WARRANTY. IN CASE THERE IS ANY INCONSISTENCY OR CONFLICT BETWEEN THE ENGLISH VERSION AND ANY OTHER LANGUAGE VERSION OF THE CONTENT OF THIS MATERIAL, THE ENGLISH VERSION SHALL PREVAIL.

CONTROL PANEL

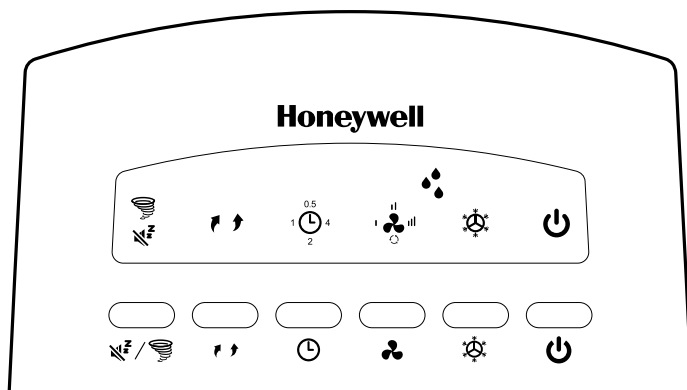

Icons on Display Screen



Power ON/OFF



Timer



Cool



Swing



Low Water Alarm



TurboBlast



Speed



QuietSleep

FUNCTION BUTTONS

POWER

Connect the power adapter to the cooler and to the electrical outlet. Press the  button to turn the unit on. The cooler will start automatically at low speed. To turn the unit off, press the button again.

COOL

Press the  button to select Cool mode.

Please make sure the water tank is filled with water above the minimum level mark. Pressing the COOL  indicator light on the display screen activates evaporative cooling. The water pump will operate and you will feel the cooler air after the Honeycomb Cooling Media is completely wet.

Note: When the cooling function is switched OFF, the unit can still function in a fan only mode (without evaporative cooling).

SPEED

Press the  button repeatedly to change the fan speed between .

When AUTO is selected, the wind speed will gradually decrease and increase between the TurboBlast and QuietSleep fan speeds.

QUIETSLEEP/ TURBOBLAST

Press the button to select either QuietSleep or TurboBlast modes. QuietSleep mode minimizes wind speed for lower airflow. TurboBlast mode blasts wind at high speed for stronger airflow.

TIMER

Press the  button until the desired time duration setting is selected. When the set time has passed, the unit will automatically turn off (unit remains in Standby mode until power cord is unplugged from electrical socket). The TIMER function allows you to program the unit for up to 7.5 hours of use.





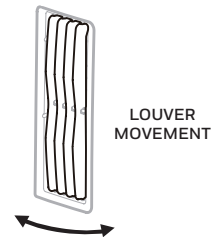

SWING

Press the  button until the SWING  indicator light is illuminated on the display screen. The louvers will begin to move left to right automatically.



REMOTE CONTROL



	POWER	: ON / OFF
	FAN SPEED	: Low / Medium / High / Auto
	SWING	: Controls the motion of the louvers
	COOL	: Evaporative cooling on/off
	TIMER	: Controls the Timer function for automatic off
	QuietSleep/ TurboBlast	: QuietSleep / TurboBlast mode

NOTE:

- The remote control requires a CR2025 (1 x 3V) coin type or equivalent battery for replacement. Open the battery compartment at the back of the remote control and insert the battery inside. Care must be taken to insert the batteries according to the correct polarity (+ / -) markings shown inside the battery compartment.
- Always point the remote control signal transmitter towards the unit when operating. Make sure that the signal path is not obstructed.
- Remove the batteries if the unit is not going to be used for an extended period of time.
- Do not drop the remote control.
- Do not mix different types of batteries such as alkaline, carbon-zinc, or rechargeable batteries.
- Do not mix old and new batteries.
- Do not recharge the battery.
- Exhausted batteries are to be removed from the product and safely disposed of as per local regulations.
- Do not dispose of batteries in fire. Batteries may explode or leak.
- This product contains a lithium button/coin cell battery. If a new or used lithium button/ coin cell battery is swallowed or enters the body, it can cause severe internal burns and can lead to death in as little as 2 hours. Always completely secure the battery compartment. If the battery compartment does not close securely, stop using the product, remove the batteries, and keep it away from children. If you think batteries might have been swallowed or placed inside any part of the body, seek immediate medical attention.
- The batteries shall be disposed of properly, including keeping them away from children.
- Even used batteries may cause injury.

 **WARNING:** Chemical Burn Hazard. Keep batteries away from children.

COOLER LOCATION

Make sure to position the air cooler correctly before you set up and start using the product. Please refer to the COOLER LOCATION section of the separate Safety & Maintenance Guide.

FILLING WITH WATER & ICE

CAUTION:

Remove the power adapter and cord from the unit and the electrical outlet before emptying or refilling the water tank. Wait for 2 minutes before removing the Water Tank to allow any excess water in the Honeycomb Cooling Media to drip into the tank before removing it.

Note: After removing the tank, water from the Honeycomb may continue to drip and collect in the tank compartment. Simply wipe dry with a clean, dry cloth.

Slide out the Water Tank. Refill the tank when water level is low. Do not fill water above the "Max." water level mark to avoid water droplets collecting on the louvers. Check the water level in the tank before running the COOL function. The Low Water Alarm will sound when water is low. Running the unit in COOL mode with inadequate water may cause pump failure.

If ice is available, you may add ice in the top ice compartment to enhance the cooling performance.

Note: The water capacity refers to the total volume of water that can be contained within the air cooler water tank and water distribution system. The water capacity in the tank at the "Max." indicator level may be lower than the actual water capacity of the air cooler.

WARNING: Do not fill water tank with dirty water or salt water. This can damage the unit and Honeycomb media.

WATER FILTER*

Some models are equipped with a water filter in the tank, which helps to filter dust, hair and other particles from entering the water tank. Simply pour water over the filter when refilling the tank.

To clean the water filter, simply push the bottom of the filter cup upwards to release from the filter frame. Remove dust and hair from the filter sponge and rinse under clean water. When clean, replace the sponge and secure the filter cup back into the frame.

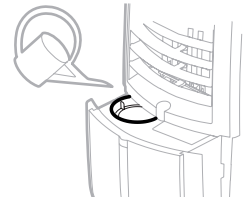

Front water fill door for easy tank refill

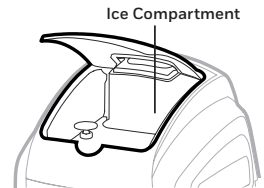

Ice Compartment

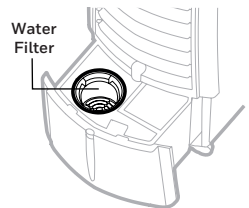

Water Filter

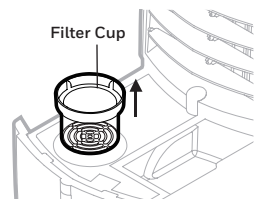

Filter Cup

*Applicable for models with water filter feature only.

USE & OPERATION (CONTINUED)

FILLING WITH WATER & ICE (CONTINUED)

AUTO-OFF SAFETY SYSTEM

This unit is equipped with an Auto-Off Safety System. When the water tank is detached from the unit or if the tank is incorrectly positioned, the air cooler will turn off automatically. To restart the cooler, the tank must be attached to the unit correctly.

LOW WATER ALARM*

The unit is equipped with a low water sensor. In Cooling Mode, when water in the tank is below the minimum level, you will hear a beeping sound and the indicator light will flash continuously. The unit will automatically pause evaporative cooling.

Refill the water tank to deactivate the alarm in cooling mode. First switch OFF the unit and unplug from the power outlet. Fill the water tank with water above the minimum water level mark. Plug in and switch ON again.

To deactivate the alarm and continue using the unit as a fan (without evaporative cooling), switch the unit OFF and then ON again. The Low Water Alarm will not activate in Fan only mode. The Low Water Alarm will sound again if the COOL function is activated while the water tank is still empty.

*Applicable for models with low water alarm feature only.

WATER LEVEL INDICATOR LIGHT

When the unit turns on, the water level indicator located at the front of the water tank will light up to produce an elegant glow. This can be convenient as a night light during the night. This light will remain on for as long as the air cooler is turned on.

CLEANING & DRAINING THE WATER TANK

If the cooler will not be used for a long period of time, please refer to the STORAGE & MAINTENANCE GUIDELINES located in the separate Safety & Maintenance Guide.

WARNING:

Before cleaning the unit, switch the unit OFF and disconnect the power adapter from the unit and electrical socket.

- Slide out and empty the water tank.
- Rinse the water tank with clean water.
- Carefully remove the Water Tank Filter* (if your unit has this) from the tank. Remove dust and hair from filter and then rinse with water until clean. Dry and replace the filter back into the water tank.
- Use a damp cloth to remove dirt and dust from the surface of the unit. Never use corrosive elements or chemicals to clean this product.
- When the product is not in use, store the unit in a dry place out of direct sunlight.

*Applicable for models with water filter feature only.

CLEANING THE CARBON DUST FILTER* AND HONEYCOMB COOLING MEDIA

WARNING:

Before cleaning the unit, switch the unit OFF and disconnect the power adapter from the unit and electrical socket.

- The appliance is supplied with a Carbon Dust Filter* and Honeycomb Cooling Media.
- The Carbon Dust Filter* and Honeycomb Cooling Media are located inside the Rear Grill. See Figure 1 for instructions on how to remove them from the unit for cleaning and maintenance.
- Do not run the unit in COOL mode with stale water in the tank. You must empty the water tank and refill with fresh water, especially if the tank has not been cleaned in a long time.
- The cleaning frequency for the Honeycomb media depends on local air and water conditions. In areas where the mineral content of water is high, mineral deposits may build up on the Honeycomb Cooling Media and restrict air flow. Draining the water tank and refilling with fresh water at least once a week will help reduce mineral deposits. If mineral deposits remain on the Honeycomb Cooling Media, the media should be removed and washed under fresh water. The media should be cleaned every two months or sooner, depending on your needs.
- For best results allow the Honeycomb Cooling Media to dry after each use by turning off the cool function 15 minutes before turning the unit off.

Removing the Carbon Dust Filter*/ Honeycomb Cooling Media:

1. Carefully remove the rear grill from the unit.
2. Remove the two band holders to release the carbon dust filter*.
3. Rinse the filter with clean water and let it dry before re-installing to the rear grill.
4. Pull out the Honeycomb Cooling Media. Slide down and remove the Honeycomb Frame.
5. Replace or clean media with water and a damp cloth as needed.

WARNING: DO NOT operate the Air Cooler when the Rear Grill is removed from the Air Cooler, or if there is a loose-fitting Rear Grill. Doing so can cause serious injury or dangerous electrical shock.

Figure 1:

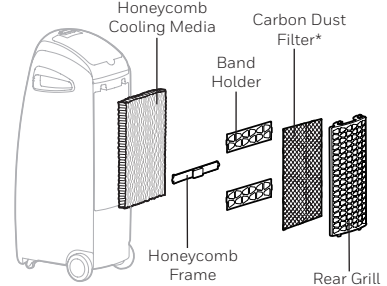

*Applicable for models with Carbon Dust Filter only.

DESCRIPTION DES PIÈCES

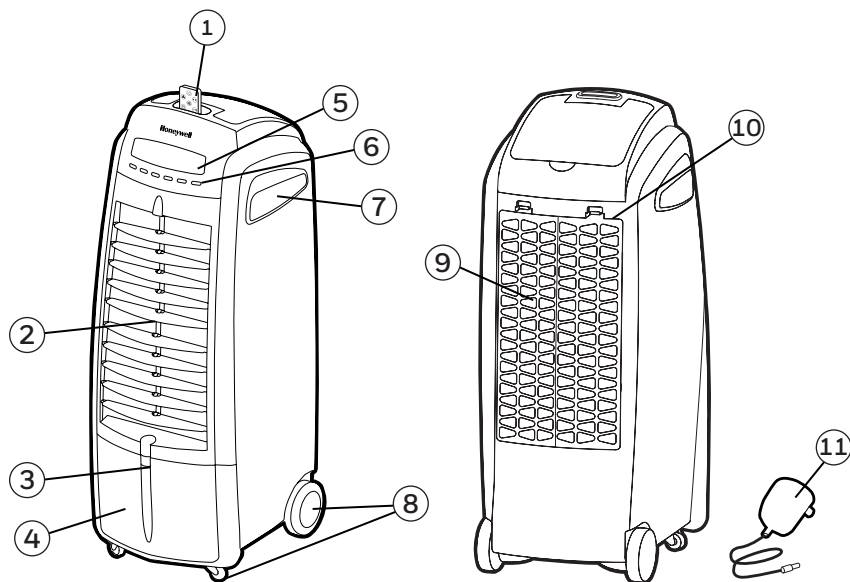

- | | |
|--|----------------------------------|
| 1) Télécommande | 7) Poignée |
| 2) Grille d'aération | 8) Roulettes |
| 3) Indicateur du niveau de l'eau avec témoin | 9) Grille arrière |
| 4) Verrou du réservoir d'eau démontable | 10) Entrée du câble électrique |
| 5) Récepteur de commande à distance | 11) Câble et chargeur électrique |
| 6) Panneau de commande | |

AVERTISSEMENT LIRE ET CONSERVER LE GUIDE DE SÉCURITÉ ET D'ENTRETIEN ET LE MANUEL DE L'UTILISATEUR DU REFROIDISSEUR D'AIR AVANT D'UTILISER LE PRODUIT. NE PAS SUIVRE CES CONSIGNES POURRAIT ENDOMMAGER ET/OU PERTURBER SON FONCTIONNEMENT ET ANNULER LA GARANTIE. EN CAS D'INCOHERENCE OU DE CONFLIT ENTRE LA VERSION ANGLAISE ET TOUT AUTRE VERSION LINGUISTIQUE DU CONTENU DE CE MATÉRIEL, LA VERSION ANGLAISE PRÉVAUDRA.

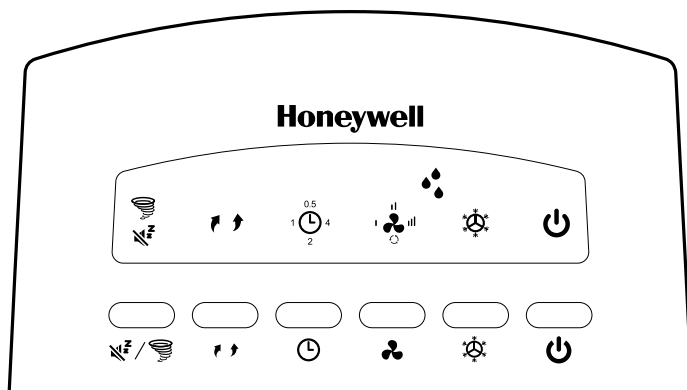

Icônes sur l'écran d'affichage



Interrupteur



Minuterie



Refroidissement



Oscillation



Avertisseur de
bas niveau d'eau



Mode TurboBlast



Vitesse



Mode QuietSleep



BOUTONS DE FONCTION

INTERRUPTEUR

Brancher le chargeur électrique au refroidisseur et à la prise électrique. Appuyer sur le bouton  pour allumer l'appareil. Le refroidisseur démarrera automatiquement à faible vitesse. Pour teindre l'appareil, appuyer de nouveau sur le bouton.

Refroidissement

Appuyer sur le  bouton pour sélectionner le mode Refroidir.

S'assurer que le niveau d'eau dans le réservoir se situe au-dessus de la marque du niveau minimum. Le fait d'appuyer sur le voyant  (REFROIDISSEMENT ) sur l'écran d'affichage active le refroidissement par évaporation. La pompe à air se mettra à fonctionner et vous sentirez l'air frais lorsque le dispositif de refroidissement Honeycomb sera complètement mouillé. Remarque: Lorsque la fonction de refroidissement est éteinte, l'appareil peut encore fonctionner seulement en mode ventilateur (sans refroidissement par évaporation).

VITESSE

Appuyer sur le bouton de la  à plusieurs reprises pour changer la vitesse entre .

Lorsque AUTO est sélectionné, la vitesse du vent diminuera et augmentera graduellement entre les vitesses de ventilateur TurboBlast et QuietSleep.

QUIETSLEEP / TURBOBLAST

Appuyer sur le bouton pour sélectionner soit le mode TurboBlast, soit le mode QuietSleep.

Le mode TurboBlast souffle du vent à une vitesse élevée pour un flux d'air plus fort. Le mode QuietSleep minimise la vitesse du vent pour un flux d'air plus faible.

MINUTERIE

Appuyer sur le bouton  jusqu'à ce que le temps désiré soit réglé. Lorsque l'heure réglée est atteinte, l'appareil s'éteint automatiquement (l'unité reste en mode Veille jusqu'à ce que le cordon d'alimentation soit débranché de la prise électrique). La fonction MINUTERIE vous permet de programmer l'appareil afin qu'il fonctionne pendant 7,5 heures au maximum.





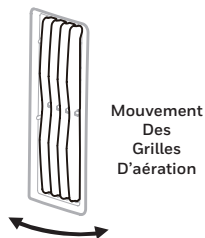

OSCILLATION

Appuyer sur le bouton  jusqu'à ce que le symbole s'affiche à l'écran d'affichage. Les grilles d'aération commenceront à osciller de gauche à droite automatiquement.



TÉLÉCOMMANDE



	Interrupteur	: EN MARCHÉ / ÉTEINDRE
	Vitesse du ventilateur	: Faible / Moyenne / Élevée / Auto
	Oscillation	: Commande le mouvement des grilles d'aération
	Refroidissement	: Refroidissement par évaporation En marche/ Éteindre
	Minuterie	: Commande la fonction de minuterie pour un arrêt automatique
	QuietSleep / TurboBlast	: QuietSleep mode/ TurboBlast mode

Remarque:

- Pour la remplacer, il convient de se procurer une pile plate CR2025 (1 x 3V) ou l'équivalent.
- Ouvrir le compartiment de la pile à l'arrière de la télécommande et insérer une pile plate à l'intérieur. Veiller à respecter l'indication de polarité (+ / -) qui se trouve à l'intérieur du compartiment de pile.
- Lorsque la commande est utilisée, le signal du transmetteur doit toujours être pointé vers l'appareil. Il convient de s'assurer que des objets ne font pas obstacle au signal.
- Enlever les piles si l'appareil ne doit pas être utilisé pendant une période prolongée.
- Ne pas laisser tomber la télécommande.
- Ne pas mélanger les différents types de piles telles que les piles alcalines, carbone-zinc ou rechargeables.
- Ne pas mélanger de vieilles piles avec des neuves.
- Ne pas recharger la pile.
- Les piles déchargées doivent être retirées de l'appareil et éliminées en toute sécurité conformément aux réglementations locales.
- Ne pas jeter les piles au feu. Elles peuvent exploser ou couler.
- Ce produit contient une pile bouton au lithium. L'ingestion ou la pénétration à travers la peau d'une pile lithium, neuve ou usagée, peut causer de graves brûlures internes et entraîner la mort dans un délai de 2 heures. Sécurisez toujours le compartiment à piles. Si le compartiment à piles ne se ferme pas correctement, cessez d'utiliser le produit, retirez les piles et conservez-les hors de portée des enfants. Si vous pensez que les piles peuvent avoir été avalées ou placées à l'intérieur d'une partie du corps, consultez immédiatement un médecin.
- Les cellules doivent être éliminées de manière adéquate, y compris tenues hors de portée des enfants.
- Même les cellules usagées peuvent provoquer des blessures.

 **AVERTISSEMENT:** Risque de brûlure chimique. Garder les piles éloignées des enfants.

POSITION DU REFROIDISSEUR D'AIR

S'assurer correctement de la position du refroidisseur d'air avant l'installation et l'utilisation du produit. Se référer s'il vous plaît à la section POSITION DU REFROIDISSEUR D'AIR dans le guide séparé de Sécurité & Entretien.

REMPLISSAGE AVEC DE L'EAU ET DE LA GLACE

ATTENTION:

Enlever l'adaptateur de courant et le câble de l'appareil et de la prise électrique avant de vider ou de remplir de nouveau le réservoir d'eau. Attendre 2 minutes avant d'enlever le réservoir d'eau afin de permettre à tout excès d'eau présent dans le dispositif de refroidissement Honeycomb de s'écouler dans le réservoir.

Remarque: après avoir enlevé le réservoir, il se peut que l'eau provenant du dispositif Honeycomb continue à s'écouler et s'amasser dans le compartiment du réservoir. Essuyer avec un linge propre et sec.

Faire glisser le réservoir d'eau. Re-remplir le réservoir lorsque le niveau d'eau est bas. Ne pas remplir au dessus du niveau d'eau « Max. » afin d'éviter que des gouttes d'eau s'amassent sur les persiennes. Vérifier le niveau d'eau dans le réservoir avant de mettre en marche la fonction REFROIDISSEMENT. L'alarme de bas niveau d'eau sonnera lorsque le niveau de l'eau sera bas. Faire fonctionner l'appareil en mode REFROIDISSEMENT avec une quantité inadéquate d'eau peut causer une panne de la pompe.

Si vous disposez de glace, vous pouvez en ajouter dans le compartiment à glace situé en haut afin d'améliorer la performance de refroidissement.

Remarque: la capacité en eau se réfère au volume total d'eau pouvant être contenu dans le réservoir d'eau du refroidisseur d'air et le système de distribution d'eau. La capacité en eau dans le réservoir au niveau « Max. » peut être plus basse que la capacité en eau réelle du refroidisseur d'air. *be lower than the actual water capacity of the air cooler.*

AVERTISSEMENT: ne pas remplir le réservoir d'eau avec de l'eau sale ou de l'eau salée. Cela peut endommager l'appareil et le dispositif Honeycomb.

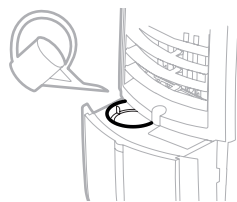

Porte avant du remplissage d'eau pour un remplissage facilité du réservoir

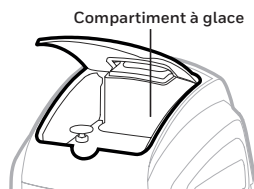

Compartiment à glace

REMPLISSAGE AVEC DE L'EAU ET DE LA GLACE (SUITE)

FILTRE À EAU*

Certains modèles sont équipés d'un filtre à eau situé dans le réservoir et qui permet d'empêcher la poussière, les poils/cheveux et autres particules de pénétrer dans le réservoir à eau. Verser simplement de l'eau sur le filtre lors du re-remplissage du réservoir.

Pour nettoyer le filtre à eau, il suffit de pousser le fond du bol du filtre vers le haut pour le sortir du cadre du filtre. Enlever la poussière et les poils/cheveux du filtre éponge et rincer à l'eau claire. Une fois propre, remettre l'éponge et fixer le bol du filtre dans le cadre.

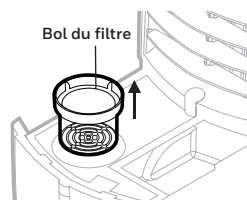
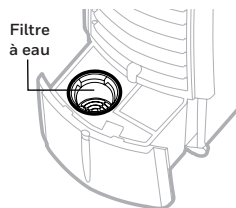

SYSTÈME DE SÉCURITÉ À ARRÊT AUTOMATIQUE

Cet appareil est équipé d'un système de sécurité à arrêt automatique. Lorsque le réservoir d'eau est séparé de l'appareil ou si le réservoir est mal positionné, le refroidisseur d'air s'éteindra automatiquement. Pour redémarrer le refroidisseur, le réservoir doit être fixé correctement à l'appareil.

*Applicable uniquement aux modèles avec filtre à eau.

AVERTISSEUR DE BAS NIVEAU D'EAU*

L'appareil est muni d'un capteur de bas niveau d'eau. En mode Refroidissement, lorsque l'eau du réservoir n'atteint plus le niveau minimal, un bip se fait entendre et le symbole le voyant clignote automatiquement. Le refroidissement par évaporation cessera alors automatiquement.

Remplir le réservoir d'eau pour désactiver l'avertisseur en mode REFROIDISSEMENT. Éteindre en premier lieu l'appareil et le débrancher de la prise électrique. Remplir le réservoir d'eau en dépassant la marque de niveau minimal. Brancher et mettre en marche de nouveau.

Pour désactiver l'avertisseur et continuer d'utiliser l'appareil en tant que ventilateur (sans refroidissement par évaporation), éteindre l'appareil et le remettre en marche. En mode VENTILATEUR l'avertisseur de bas niveau d'eau ne s'activera pas. L'avertisseur de bas niveau d'eau retentira de nouveau si la fonction REFROIDISSEMENT est activée alors que le réservoir d'eau est toujours vide.

*S'applique uniquement aux modèles munis de l'avertisseur de bas niveau d'eau.

VOYANT DU NIVEAU D'EAU

Lorsque l'appareil s'allumera, le voyant du niveau d'eau situé devant le réservoir d'eau s'allumera et émettra une lueur agréable. Cela peut être commode pour servir de lumière de nuit. Cette lumière restera allumée tant que le refroidisseur d'air sera allumé.

NETTOYAGE ET VIDANGE DU RÉSERVOIR D'EAU

Si le refroidisseur n'est pas utilisé pendant une longue période, il convient de se reporter aux DIRECTIVES D'ENTREPOSAGE ET D'ENTRETIEN du Guide de sécurité et d'entretien.

AVERTISSEMENT :

Avant de nettoyer l'appareil, l'éteindre et le débrancher de la prise électrique.

- Faire glisser le réservoir d'eau.
- Rincer le réservoir d'eau à l'eau claire.
- Retirer avec précaution le filtre du réservoir d'eau* (si votre appareil en a un) du réservoir. Retirer la poussière et les poils/cheveux du filtre puis rincer à l'eau jusqu'à ce qu'il soit propre. Sécher et replacer le filtre dans le réservoir d'eau.
- Utiliser un chiffon humide pour enlever la saleté et la poussière de la surface de l'appareil. Ne jamais utiliser d'éléments corrosifs ou de produits chimiques pour nettoyer ce produit.
- Lors de l'utilisation du produit, stocker l'appareil dans un endroit sec à l'abri de la lumière directe du soleil.

*Applicable uniquement aux modèles avec filtre à eau.

NETTOYAGE DU FILTRE DÉPOUSSIÉREUR À CHARBON* ET DU SYSTÈME DE REFROIDISSEMENT EN NID D'ABEILLES

ATTENTION:

Avant de nettoyer l'appareil, l'éteindre et le débrancher de la prise électrique.

- L'appareil est vendu avec un filtre dépolluant à charbon* et un système de refroidissement en nid d'abeilles.
- Le filtre dépolluant à charbon* et le système de refroidissement en nid d'abeilles se trouvent derrière la grille arrière. Pour savoir comment les retirer de l'appareil en vue de leur nettoyage et de leur entretien, consulter la figure 1.
- Ne pas faire fonctionner l'unité en mode REFROIDISSEMENT quand de l'eau stagnante se trouve dans le réservoir. Vous devez vider l'eau et la remplacer par de l'eau propre, surtout si le réservoir n'a pas été nettoyé depuis longtemps.
- La fréquence de nettoyage du système en nid d'abeilles dépend de l'état de l'eau et de l'air. Dans les régions où l'eau est riche en minéraux, des dépôts peuvent s'accumuler sur le système de refroidissement en nid d'abeilles et nuire à la circulation d'air. Vider le réservoir d'eau et le remplir d'eau propre au moins une fois par semaine contribueront à réduire les dépôts de minéraux. Si les dépôts de minéraux subsistent sur le système de refroidissement en nid d'abeilles, le système devra être retiré et lavé avec de l'eau propre. Le système devra être nettoyé tous les deux mois ou plus souvent, selon le besoin.
- Pour obtenir les meilleurs résultats, laisser sécher le système de refroidissement en nid d'abeilles après chaque utilisation en éteignant la fonction REFROIDISSEMENT pendant 15 minutes avant d'éteindre l'appareil.

Retirer le filtre dépolluant à charbon* / le système de refroidissement en nid d'abeilles :

1. Pousser soigneusement la grille arrière vers le bas et la retirer du refroidisseur.
2. Retirer les deux supports de bande pour sortir le filtre à charbon anti-poussière*.
3. Rincer le filtre à l'eau claire et le laisser sécher avant de ré-installer la grille arrière.
4. Sortir le Système de refroidissement en nid d'abeilles. Faire glisser vers le bas et retirer le cadre du dispositif en nid d'abeilles.
5. Nettoyer le système avec de l'eau et un chiffon humide ou le remplacer au besoin.

AVERTISSEMENT: NE PAS UTILISER le refroidisseur d'air lorsque la grille arrière est retirée du refroidisseur d'air ou si la grille arrière ne tient pas en place correctement. Cela peut causer de sérieuses blessures ou de dangereuses décharges électriques.

Figure 1:

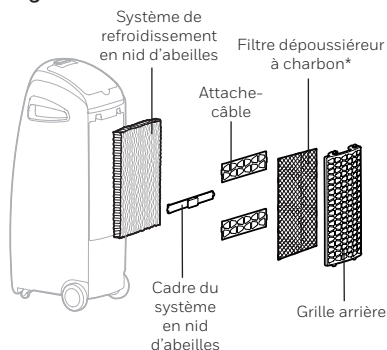

*S'applique uniquement aux modèles avec Filtre dépolluant à charbon.

DESCRIPCIÓN DE LAS PARTES

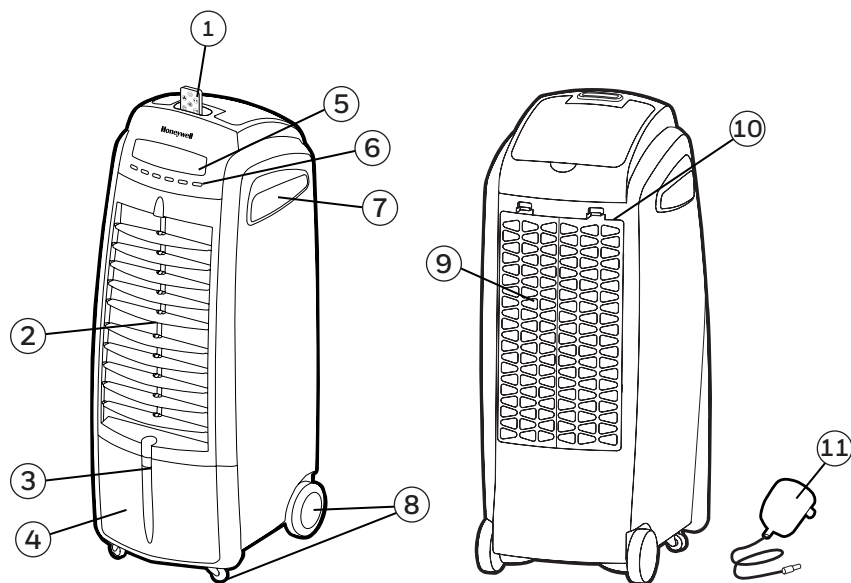





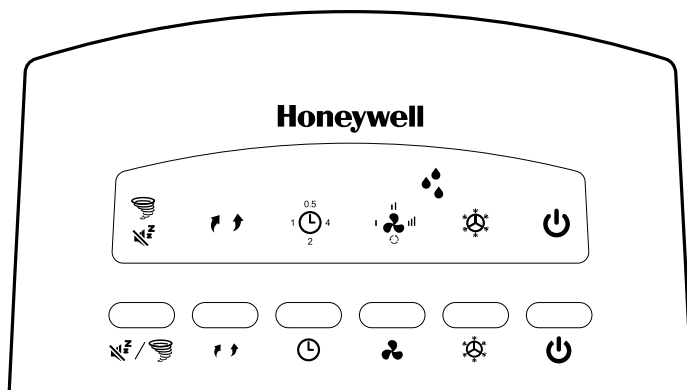



- | | |
|--|----------------------------------|
| 1) Control Remoto | 7) Manija |
| 2) Rejillas | 8) Ruedas |
| 3) Indicador del Nivel de Agua con Luz | 9) Parrilla Trasera |
| 4) Tanque de agua Desmontable | 10) Enchufe de Cable de Energía |
| 5) Receptor del Control Remoto | 11) Adaptador y Cable de Energía |
| 6) Panel de Control | |

PRECAUCIÓN LEA Y GUARDE LA GUIA DE SEGURIDAD Y MANTENIMIENTO DEL ENFRIADOR DE AIRE Y EL MANUAL DEL USUARIO ANTES DE USAR ESTE PRODUCTO. SI NO SIGUE ESTAS INSTRUCCIONES PUEDE DAÑAR Y/O PERJUDICAR SU OPERACIÓN Y ANULAR LA GARANTÍA. EN CASO DE QUE HUBIERE CUALQUIER INCONSISTENCIA O CONFLICTO ENTRE LA VERSIÓN EN INGLÉS Y CUALQUIER VERSIÓN EN OTRA LENGUA DEL CONTENIDO DE ESTE MATERIAL, LA VERSIÓN EN INGLÉS DEBERÁ PREVALECER.



Iconos en Pantalla

- | | |
|--|--|
|  Energía ON/OFF |  Temporizador |
|  Enfriar |  Oscilatorio |
|  Alarma de Bajo Nivel de Agua |  TurboBlast |
|  Velocidad |  QuietSleep |

BOTONES DE FUNCIÓN

Energía

Conecte el adaptador de energía al enfriador y al enchufe eléctrico. Presione el botón  para encender la unidad. El enfriador se encenderá automáticamente a velocidad baja. Para apagarlo, presione nuevamente el botón.

ENFRIAR

Presione el botón  para seleccionar el modo Enfriar

Por favor, asegúrese de que el tanque de agua está lleno con agua sobre el nivel de la marca mínima. Al presionar la luz del indicador ENFRIAR  en la pantalla, se activa el enfriador por evaporación. La bomba de agua operará y usted sentirá el aire mas frío, después de que el Medio de Enfriamiento Honeycomb esté completamente mojado.

Nota: Cuando la función de enfriamiento está apagada, la unidad puede aún funcionar como ventilador (sin el enfriamiento por evaporación)

VELOCIDAD

Presione el botón  repetidamente para cambiar la velocidad del ventilador entre .

Cuando se selecciona AUTO, la velocidad del viento descenderá y se incrementará gradualmente entre las velocidades de ventilación QUIETSLEEP y TURBOBLAST.



QUIETSLEEP/ TURBOBLAST

Presione el botón para seleccionar ya sea el modo QUIETSLEEP o TURBOBLAST . El modo TURBOBLAST emite viento a alta velocidad para un flujo de aire mas fuerte. El modo QUIETSLEEP minimiza la velocidad del viento para un flujo de aire mas bajo.

TEMPORIZADOR

Presione el botón  hasta que la graduación para la duración de tiempo deseada haya sido seleccionada. Cuando el tiempo seleccionado haya pasado, la unidad se apagará automáticamente (la unidad permanece en modo de Espera, hasta que el cable de energía sea desconectado del enchufe). La función de TEMPORIZADOR le permite programar la unidad hasta por 7.5 horas de uso.

OSCILACION

Presione el botón  hasta que la luz del indicador SWING  esté encendida en la pantalla. Las rejillas empezarán a moverse de izquierda a derecha automáticamente



BOTONES DE FUNCIÓN



	Energía	: ON / OFF
	Velocidad del ventilador	: Baja/ Media / Alta / Auto
	Oscilatorio	: Controla el movimiento de las rejillas
	Enfriar	: Enfriamiento por evaporación on/off
	Temporizador	: Controla la función Temporizador para apagado automático
	QuietSleep/ TurboBlast	: QuietSleep / TurboBlast mode

Nota:

- El control remoto requiere una CR2025 (1 x 3V) tipo moneda o pila equivalente para su reemplazo. Abra el compartimento para pilas en la parte de atrás del control remoto e inserte una pila. Asegúrese de colocar la pila de acuerdo a la polaridad correcta (+ / -) indicada dentro del compartimento para pilas.
- Siempre apunte el transmisor de señal del control remoto hacia la unidad cuando se opera. Asegúrese de que la ruta de la señal no esté obstruida.
- Retire las pilas si la unidad no se va a utilizar durante un período prolongado de tiempo.
- No deje caer el control remoto.
- No mezcle diferentes tipos de pilas, alcalinas, de carbono-zinc, o pilas recargables.
- No mezcle pilas nuevas con viejas.
- No recargue la batería.
- Las baterías agotadas deben ser removidas del producto y desechadas de forma segura de acuerdo a las regulaciones locales.
- No arrojar las baterías al fuego. Las baterías podrían explotar o derramarse.
- Este producto contiene una batería de botón de litio/ celda de moneda. Si se traga o ingresa al cuerpo una batería de botón de litio/ celda de moneda nueva o usada, puede provocar quemaduras internas graves y puede causar la muerte en tan solo 2 horas. Siempre asegure completamente el compartimiento de la batería. Si el compartimiento de la batería no se cierra de forma segura, deje de usar el producto, retire las pilas y manténgalo alejado de los niños. Si cree que las baterías pueden haberse tragado o colocado dentro de cualquier parte del cuerpo, busque atención médica inmediata.
- Las baterías se deben eliminar de forma adecuada, incluso manteniéndolas alejadas de los niños.
- Incluso las baterías usadas pueden causar lesiones.

⚠ ADVERTENCIA: Riesgo de quemaduras químicas. Mantenga las baterías alejadas de los niños.

UBICACIÓN DEL ENFRIADOR

Asegúrese de colocar el enfriador de aire correctamente antes de colocarlo y empezar a usar el producto. Por favor lea la sección de UBICACION DEL ENFRIADOR de la Guía de Seguridad & Mantenimiento adicional.

LLENADO CON AGUA Y HIELO

PRECAUCIÓN:

Remueva el adaptador y el cable de energía de la unidad y del enchufe antes de vaciar o rellenar el tanque de agua. Espere 2 minutos antes de quitar el Tanque de Agua para permitir que cualquier exceso de agua en el Medio de Enfriamiento Honeycomb gotee dentro del tanque antes de quitarlo.

Nota: Después de quitar el tanque, el agua procedente del panel Honeycomb puede continuar goteando y acumulándose en el compartimiento del tanque. Simplemente seque con un trapo limpio y seco.

Deslice hacia afuera el Tanque de Agua. Rellene el tanque cuando el nivel del agua sea bajo. No llene el tanque por encima de la marca "Max" del nivel de agua, para evitar que se acumulen gotitas de agua en las rejillas. Cheque el nivel de agua en el tanque antes de encender la función de ENFRIAR. La Alarma de Bajo Nivel de Agua suena cuando el agua está baja. Encender la unidad en modo ENFRIAR con una inadecuada cantidad de agua, puede causar la falla de la bomba.

Si hay hielo disponible, puede usted añadir hielo en el compartimiento superior de hielo.

Nota: La capacidad de agua se refiere al total del volumen de agua que puede ser contenido dentro del sistema de distribución del tanque de agua del enfriador de aire. La capacidad de agua en el tanque al indicador de nivel "Max" puede ser inferior a la capacidad real de agua del enfriador de aire.

ADVERTENCIA: No llene el tanque de agua con agua sucia o salada. Esto puede dañar la unidad y el Medio Honeycomb.

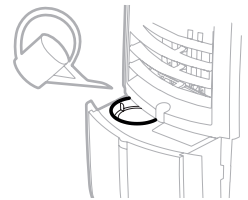

Puerta de llenado de agua frontal para un fácil llenado del tanque.

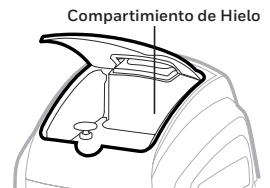

Compartimiento de Hielo

LLENADO CON AGUA Y HIELO (CONTINUACIÓN)

FILTRO DE AGUA*

Algunos modelos están equipados con un filtro de agua en el tanque, el cual ayuda a filtrar polvo, cabello y otras partículas, para que no entren en el tanque de agua. Simplemente vierta agua sobre el filtro cuando rellene el tanque.

Para limpiar el filtro de agua, simplemente presione el botón de la copa del filtro hacia arriba, para soltarlo del marco del filtro. Remueva el polvo y cabello de la esponja del filtro y enjuáguela con agua limpia. Cuando este limpia, coloque la esponja y asegure la copa del filtro dentro del marco nuevamente.

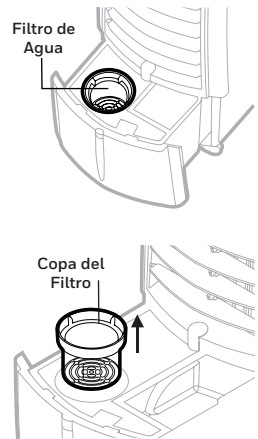

SISTEMA DE SEGURIDAD DE APAGADO AUTOMÁTICO

Esta unidad está equipada con un Sistema de Seguridad de Apagado Automático. Cuando el tanque de agua está separado de la unidad o si el tanque está colocado incorrectamente, el enfriador de aire se apagará automáticamente. Para reiniciar el enfriador, el tanque debe estar anexo correctamente a la unidad.

*Aplicable a modelos con la función de filtro de aire, solamente.

ALARMA DE BAJO NIVEL DE AGUA*

Esta unidad está equipada con un sensor de bajo nivel de agua. En el Modo Enfriamiento, cuando el agua en el tanque está por debajo del nivel mínimo, escuchará usted un sonido beep y la luz del indicador parpadeará continuamente.

Rellene el tanque de agua para desactivar la alarma en el modo enfriamiento. Primero apague la unidad y desconéctela del enchufe. Llene el tanque de agua con agua sobre la marca mínima del nivel de agua. Conecte y encienda otra vez.

Para desactivar la alarma y continuar usando la unidad como ventilador (sin enfriamiento por evaporación), apague y encienda nuevamente la unidad. La Alarma de Bajo Nivel de Agua no se activará únicamente en función Ventilador. La Alarma de Bajo Nivel de Agua sonará nuevamente si la función ENFRIAR es activada estando el tanque de agua todavía vacío.

*Aplicable únicamente para modelos con función de alarma de bajo nivel de agua.

LUZ DEL INDICADOR DEL NIVEL DE AGUA

Cuando se enciende la unidad, el indicador de nivel de agua localizado al frente del tanque de agua, se encenderá para producir un elegante brillo. Este puede ser conveniente como luz nocturna, durante la noche. Esta luz permanecerá encendida, mientras el enfriador de aire este encendido.

LIMPIEZA & VACIADO EL TANQUE DE AGUA

Si el enfriador no va a ser usado por un largo período de tiempo, por favor siga las INSTRUCCIONES DE ALMACENAMIENTO & MANTENIMIENTO localizadas en la Guía de Seguridad & Mantenimiento adicional.

ADVERTENCIA:

Antes de limpiar la unidad apague la unidad y desconecte el adaptador de energía de la unidad y el enchufe eléctrico.

- Deslice hacia afuera el tanque de agua.
- Enjuague el tanque de agua con agua limpia.
- Cuidadosamente quite el Filtro del Tanque de Agua* (si su unidad lo tiene) del tanque. Quite el polvo y cabello del filtro y entonces enjuague con agua, hasta que esté limpio. Seque y coloque nuevamente el filtro dentro del tanque de agua.
- Use un trapo húmedo para remover la suciedad y el polvo de la superficie de la unidad. Nunca use elementos corrosivos o químicos para limpiar este producto.
- Cuando el producto no esté en uso, almacene la unidad en un lugar seco, fuera de la luz directa del sol.

*Aplicable únicamente a modelos con función de filtro de agua.

LIMPIEZA DEL FILTRO DE CARBÓN* Y EL MEDIO DE ENFRIAMIENTO HONEYCOMB

ADVERTENCIA:

Antes de limpiar la unidad apague la unidad y desconecte el adaptador de energía de la unidad y el enchufe eléctrico.

- El aparato tiene un Filtro de Carbón para Polvo* y Un Medio de Enfriamiento Honeycomb.
- El Filtro de Carbón para Polvo* y el Medio de Enfriamiento Honeycomb están localizados dentro de la Parrilla Trasera. Ver Figura 1 para instrucciones de como removerlos de la unidad, para limpieza y mantenimiento.
- No opere la unidad en función ENFRIAR con agua estancada en el tanque. Debe usted vaciar el tanque de agua y rellenarlo con agua fresca, especialmente si el tanque no ha sido limpiado en un largo periodo
- La frecuencia de limpieza para el medio Honeycomb, depende de las condiciones locales de aire y agua. En áreas donde el contenido mineral del agua es alto, pueden concentrarse los depósitos minerales en el Medio de Enfriamiento Honeycomb restringiendo el flujo de agua. Drenando el tanque de agua y rellenándolo con agua fresca, cuando menos una vez por semana, ayudará a reducir los depósitos minerales. Si los depósitos minerales permanecen en el Medio de Enfriamiento Honeycomb, el medio debe ser removido y lavado con agua fresca. El medio debe ser limpiado cada dos meses o antes, dependiendo de sus necesidades.
- Para mejores resultados, permita que el Medio de Enfriamiento Honeycomb se seque después de cada uso, apagando la función de enfriamiento 15 minutos antes de apagar la unidad.

Removiendo el Filtro de Carbón para Polvo*/
Medio de Enfriamiento Honeycomb:

1. Cuidadosamente quite la Parrilla Trasera de la unidad.
2. Remueva los dos soporte de la banda para soltar el filtro de carbón para polvo*
3. Enjuague el filtro con agua limpia y déjelo secar antes de reinstalarlo en la parrilla trasera.
4. Saque el Medio de Enfriamiento Honeycomb. Deslice hacia abajo y quite el Marco Honeycomb.
5. Reemplace o limpie el medio con agua y un trapo húmedo si es necesario

ADVERTENCIA: NO opere el Enfriador de Aire cuando la Parrilla Trasera esté separada del Enfriador de Aire, o si la Parrilla Trasera está suelta. Hacerlo puede causar lesiones serias o un toque eléctrico peligroso.

Figura 1:

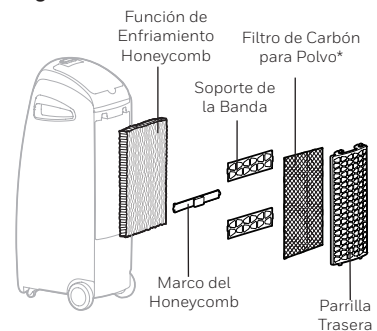

*Aplicable a modelos con Filtro de Carbón para Polvo, solamente

OMSCHRIJVING ONDERDELEN

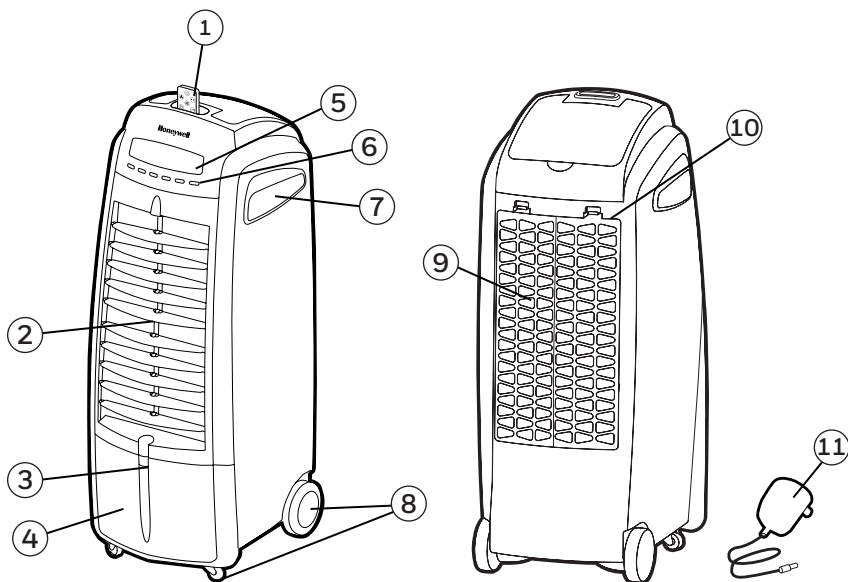







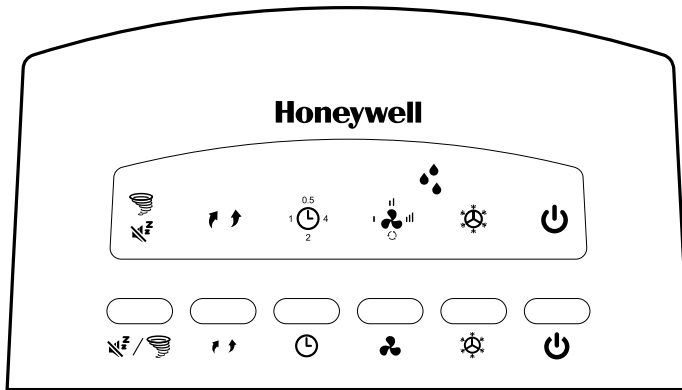

- | | |
|----------------------------------|---------------------------------|
| 1) afstandsbediening | 7) Handvat |
| 2) Ventilatie | 8) Wielen |
| 3) Waterpeilaanduiding met licht | 9) Achterkant rooster |
| 4) Uitneembare Watertank | 10) Stroomsnoer aansluiting |
| 5) Afstandsbediening ontvanger | 11) Stroomadapter & stroomsnoer |
| 6) Controle paneel | |

LET OP. LEES EN BEWAAR DE VEILIGHEIDSVORSCHRIFTEN, ONDERHOUDS VORSCHRIFTEN EN DE GEBRUIKSAANWIJZING ALVORENS U DIT PRODUCT GAAT EBRUIKEN. ALS U DIT NIET DOET EN DE VORSCHRIFTEN NIET IN ACHT NEEMT KAN DIT SCHADE AANRICHTEN AAN HET APPARAAT EN VERVALT UW GARANTIE. ONVERMINDERD HET VOORGAANDE IS DE ENGELSE VERSIE EN INTERPRETATIE GELDIG IN HET GEVAL ER SPRAKE IS VAN EEN CONFLICT OF INCONSISTENTIE TUSSEN DE ENGELSE VERSIE VAN DEZE OVEREENKOMST EN EEN ANDERE, VERTAALDE VERSIE VAN DEZE OVEREENKOMST.

CONTROLE PANEEL



pictogrammen op display

- | | |
|--|---|
|  Unit AAN/UIT |  Timer |
|  Koel |  Draai |
|  Laag water alarm |  TurboBlast |
|  Snelheid |  QuietSleep |

FUNCTIE TOETSEN

AAN/UIT KNOP

Verbind de stroomadapter aan de koeler en in het stopcontact. Druk de  knop om de unit aan te zetten. De koeler zal automatisch op lage snelheid starten. Om de unit uit te zetten, drukt u nogmaals op de knop.

KOEL

Druk de knop  om de koelmodus te selecteren.

Zorg ervoor dat de watertank met water is gevuld tot aan boven de minimum niveaumarkering. Wanneer u de KOEL  indicatorlicht op de displayscherm indrukt activeert u de verdampingskoeling. De waterpomp zal gaan werken en u zult voelen dat de lucht koeler is nadat de Honeycomb Cooling Media geheel vochtig is.

Let op: Wanneer de koelingsfunctie op UIT staat, dan kan de unit nog steeds actief zijn in een ventilator modus (zonder verdamping koeling).

SNELHEID

Druk op de SNELHEID  toets om de snelheid  aan te passen.

Wanneer AUTO is geselecteerd, dan zal de luchtsnelheid geleidelijk verminderen en vermeerderen tussen de TurboBlast en de QuietSleep ventilatorsnelheid.

QUIETSLEEP / TURBOBLAST

Druk de knop om ofwel de TurboBlast of de QuietSleep modus te selecteren. TurboBlast modus zorgt voor wind op hoge snelheid voor een harde luchtstroom. De QuietSleep modus minimaliseert windsnelheid voor een zachtere luchtstroom.

TIMER

Druk op de TIMER  toets tot de gewenste tijdsduur is gekomen. Als de ingestelde tijd is verstreken, zal het apparaat automatisch uitschakelen (het apparaat blijft in de Standby modus totdat de stekker uit het stopcontact verwijderd is). Met de TIMER functie kunt u het apparaat programmeren voor maximaal 7,5 uur gebruik.

DRAAI

Druk op de DRAAI knop totdat  is verlicht op het display. De lamellen zullen automatisch gaan bewegen van links naar rechts.



VERSTELLEN VAN VENTILATIEROOSTERS

AFSTANDSBEDIENING

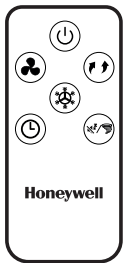

	POWER	: AAN/UIT
	Ventilatorsnelheid	: Laag / Medium / Hoog / Automatisch
	Draai	: Regelt de stand van de uitlaat roosters
	Koel	: Dampkoeling Aan/UIT
	Timer	: Hiermee kunt u de werkbare tijd automatisch instellen
	QuietSleep/ TurboBlast	: QuietSleep / TurboBlast

BELANGRIJK:

- De afstandsbediening heeft een batterij nodig van type CR2025 (1 x 3V) of gelijkwaardig.
- Open het batterijvak aan de achterkant van de afstandsbediening en plaats een batterij. Zorg ervoor dat de batterijen met de juiste polariteit (+ / -) markeringen aangegeven in het batterijcompartiment geplaatst worden.
- Richt de afstandsbediening naar het apparaat bij het bedienen. Zorg ervoor dat het signaal pad niet wordt belemmerd.
- Verwijder de batterijen als het apparaat voor een langere periode niet wordt gebruikt.
- Laat de afstandsbediening niet vallen.
- Gebruik geen verschillende soorten batterijen zoals alkaline, koolstof-zink, of oplaadbare batterijen gelijktijdig.
- mix geen oude en nieuwe batterijen.
- bevat niet oplaadbare batterijen, laad batterij niet op.
- Lege batterijen zijn uit het product worden verwijderd en veilig afgevoerd volgens de plaatselijke regelgeving.
- Gooi geen batterijen in het vuur. Batterijen kunnen ontploffen of lekken.
- Dit product bevat een lithium knoop/knoopcel batterij. Als een nieuwe of gebruikte knoopcel batterij wordt ingeslikt of het lichaam ingaat, kan het ernstige interne brandwonden veroorzaken en kan binnen 2 uur tot de dood leiden. Sluit altijd het batterijcompartiment volledig af. Als het batterijcompartiment niet volledig is afgesloten, gebruik het product niet, verwijder de batterijen en houd het buiten het bereik van kinderen. Als u vermoedt dat de batterijen zijn ingeslikt of ergens in het lichaam zijn, schakel dan direct medische hulp in.
- De knoopcellen zullen naar behoren worden weggedaan, met inbegrip van het buiten bereik van kinderen houden.
- Zelfs gebruikte knoopcellen kunnen verwondingen veroorzaken.

⚠ WAARSCHUWING: Chemische brandwonden gevaar. Houd batterijen buiten bereik van kinderen en huisdieren.

LOCATIE AIRCOOLER

Zorg ervoor dat de lucht koeler op een juiste en veilige positie staat voordat u het het product in gebruik gaat nemen. Wij verwijzen wij u hiervoor naar hoofdstuk "locatie van uw luchtkoeler" (Belangrijk om te lezen) deel van de Handleiding voor veiligheid en onderhoud.

HET VULLEN VAN HET WATER & IJS

WAARSCHUWING:

Verwijder de stroomadapter en kabel van de unit en uit het stopcontact voordat u de watertank leeg maakt of vult. Wacht 2 minuten voordat u de watertank verwijderd zodat overtollig water in de Honeycomb Cooling Media in de tank kan druppelen voordat u het verwijdert.

Let op: Na het verwijderen van de tank kan het water van de Honeycomb er nog uit druppelen in de tankcompartiment. Veeg het simpelweg droog met een schone, droge doek.

Schuif de watertank eruit. Hervul de tank met water wanneer het niveau laag is. Vul niet meer dan de "Max." markering om te voorkomen dat waterdruppels zich in de ventilatiekoepel verzamelen. Check het waterniveau in de tank voordat u de KOEL functie aanzet. Het Laag Water Alarm gaat af wanneer het waterniveau laag is. De Koel modus aanzetten met onvoldoende water in de unit kan een pompstoring veroorzaken.

Indien ijs beschikbaar is, kunt u ijs in de bovenste ijsvak toevoegen om de koelingsuitvoering te vergroten.

Let op: De watercapaciteit refereert naar de totale volume water dat de luchtkoelerwatertank en waterdistributiesysteem kan bevatten. De watercapaciteit in de tank op de "Max." indicator niveau kan lager zijn dan de werkelijke watercapaciteit van de luchtkoeler.

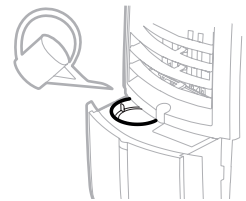

Voorkant waterfilterdeur voor het gemakkelijk hervullen

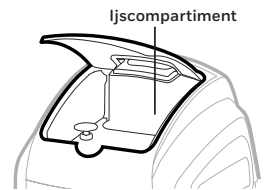

Ijscompartiment

WAARSCHUWING: Vul de watertank niet met vuil water of zout water. Dit kan schade veroorzaken aan de unit en de Honeycomb media.

VULLEN MET WATER & IJS (VERVOLG)

WATERFILTER*

Sommige versies hebben een waterfilter in de tank voor het filteren van stof, haar en andere delen zodat het niet in de watertank komt. Giet simpelweg water over de filter wanneer u de tank hervult.

Om de waterfilter schoon te maken, duwt u de bodem van de filterhouder naar boven om het los te maken van de filterframe. Verwijder stof en haar van de filterspons en spoel het met schoon water. Wanneer het schoon is, vervangt u de spons en plaatst u de filter terug in de frame.

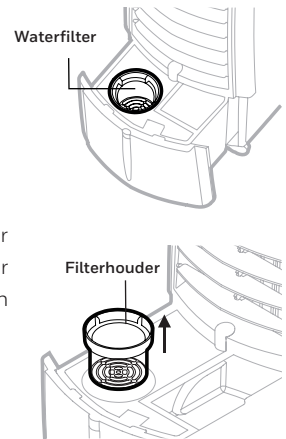

AUTO-UIT VEILIGHEIDSSYSTEEM

Deze unit is uitgerust met een Auto-Uit Veiligheidssysteem. Wanneer de watertank van de unit is verwijderd of als de tank op een incorrecte manier is geplaatst, dan zal de luchtkoeler automatisch uitgaan. Om de koeler te herstarten moet de tank op de juiste manier aan de unit worden geplaatst.

*Alleen toepasbaar op modellen met een waterfilter.

LAAG WATER ALARM*

dit apparaat is uitgerust met een water sensor om water niveau te bepalen. In de koel stand als het waterniveau op een minimum is zult u een piep horen en het zal blijven knippen. Het apparaat zal automatisch in de pauze stand schakelen.

Vul de watertank om deze piep te deactiveren. Eerst zet u het apparaat uit door in de OFF positie te zetten en haalt u de stekker uit stopcontact. Vul de watertank minimaal boven het minimum niveau en niet boven het maximum niveau. Doe de stekker weer in het stopcontact en druk op de knop ON.

Om het alarm uit te schakelen en alleen de ventilator functie te gebruiken (zonder ionisatie functie) zet u het apparaat in de OFF stand en daarna direct weer in de ON stand. Het alarm zal dan niet meer af gaan en het apparaat zal alleen de ventilator functie gebruiken. Als u de Cool stand weer inschakelt en de watertank is op minimaal niveau dan zal het alarm weer af gaan.

*Enkel toepasbaar op modellen waarbij het Laag Water Alarm geïnstalleerd is.

WATERNIVEAU INDICATOR LICHT

Wanneer de unit aangaat, dan zal de waterniveau indicator aan de voorkant van de watertank oplichten en een zacht licht geven. Dit kan van nut zijn als een nachtlamp tijdens de nacht. Dit licht blijft aan zolang de luchtkoeler aan is.

REINIGER EN LEEGMAKEN VAN DE WATERTANK

Als de koeler een lange periode niet wordt gebruikt, raadpleegt u dan a.u.b. de OPBERGEN & ONDERHOUDSHANDLEIDING in de aparte Veiligheid & Onderhoudshandleiding

WAARSCHUWING:

Voordat u de unit schoonmaakt, dient u de unit UIT te doen en de stroomadapter los te maken van de unit en uit het stopcontact.

- Schuid de watertank eruit en maak het leeg.
- Spoel de watertank met schoon water.
- Verwijder voorzichtig de Watertankfilter* (als uw unit dit heeft) van de tank. Verwijder stof en haar uit de filter en spoel het met water tot het schoon is. Droog en plaats de filter terug in de watertank.
- gebruik een vochtige zachte doek om stof en vuil van uw aircooler te verwijderen. Gebruik geen bijtende schoonmaakmiddelen of schoonmaakmiddelen met chemicaliën.
- Als u de aircooler niet gebruikt berg deze dan op in een droge ruimte en vermijd direct zonlicht.

*Alleen toepasbaar op modellen met een waterfilter.

REINIGING VAN HET KOOLSTOF FILTER* EN HONEYCOMB COOLING MEDIA

WAARSCHUWING:

Voordat u de unit schoonmaakt, dient u de unit UIT te doen en de stroomadapter los te maken van de unit en uit het stopcontact.

- Uw apparaat is voorzien van een koolstof / stof filter* en Honeycomb Cooling Media.
- Het koolstoffilter* en de Honeycomb Media zijn aan de binnenkant ten hoogte van de achterzijde bevestigd. Zie figuur 1 voor instructies om deze los te maken zodat u deze kunt reinigen en onderhouden.
- Gebruik uw aircooler niet in de cool modus als de watertank vuil is en/of voorzien is van vies en oud water. U laat de watertank eerst leeglopen en vult deze met vers schoon water. Vooral als de tank voor langere tijd niet is schoon gemaakt!
- De reinigingsfrequentie voor de Honeycomb cooling media hangt af van de lokale water kwaliteit. In een omgeving waar het water veel minerale en kalk bevat kunnen deze zich gaan opbouwen op de Honeycomb cooling media en wordt de luchtstroming hier door beperkt. De watertank leeg laten lopen en vullen met schoon water zal dan zeker 1 x per week nodig zijn om dit tot een minimum te brengen. Als ze zich blijven hechten aan de Honeycomb cooling media dient u ook deze tenminste minimaal 1 maal in de twee maanden te reinigen.
- Voor het beste resultaat laat uw de Honeycomb cooling media volledig drogen na elk gebruik. U doet dit heel eenvoudig door de koel functie 15 minuten voordat u het apparaat uitschakelt uit te zetten.

Verwijderen van het koolstof / stof filter* en Honeycomb Cooling Media:

1. Druk voorzichtig op de linker en de rechterkant van het rooster aan de achterkant en verwijder van de koeler.
2. Verwijder de twee bandhouders om de koolstoffilter los te laten*.
3. Spoel de filter met schoon water en laat het drogen voordat u het weer aan het rooster aan de voorkant installeert.
4. Haal de Honeycomb koelmedia eruit. Schuif naar beneden en verwijder de Honeycombframe.
5. Vervang of reinig media met water en een vochtige doek.

Figuur 1:

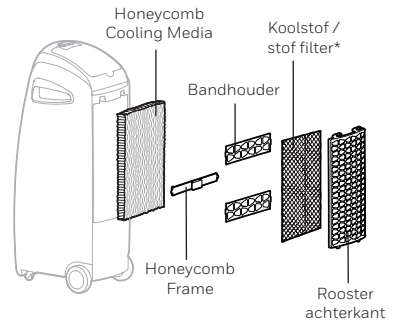

*Alleen van toepassing op modellen met koolstof / stof filter.

WAARSCHUWING: zet de aircooler niet aan als voor/achter frame verwijderd is of niet helemaal vast zit. Dit kan tot zeer ernstig letsel leiden en een gevaarlijke elektronische schok veroorzaken.

TEIL-BESCHREIBUNG

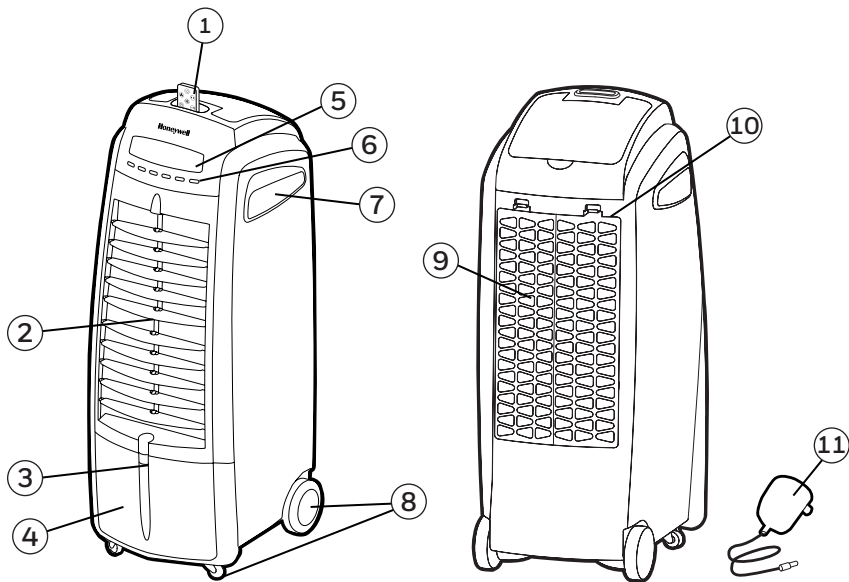







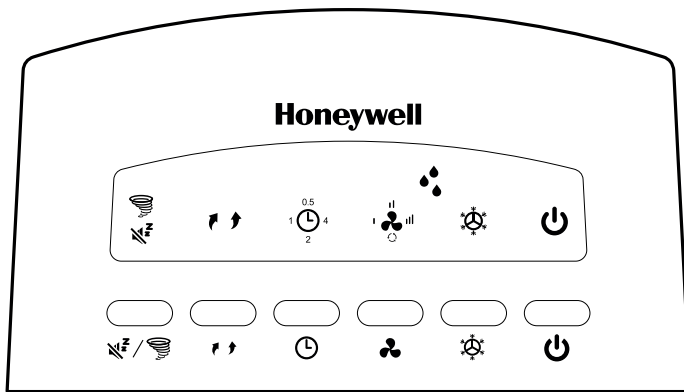

- | | |
|----------------------------------|------------------------|
| 1) Fernbedienung | 7) Griff |
| 2) Lüftungsschlitze | 8) Laufrollen |
| 3) Wasserstandsanzeige mit Licht | 9) Hinterer Grill |
| 4) Abnehmbarer Wassertank | 10) Netzkabelanschluss |
| 5) Fernbedienungsempfänger | 11) Netzteil und Kabel |
| 6) Bedienfeld | |

WARNUNG LESEN SIE DIE SICHERHEITS & WARTUNGSANLEITUNG UND DAS BENUTZER HANDBUCH FÜR DEN LUFTKÜHLER VOR DEM ERSTEN GEBRAUCH. WENN SIE DIE ANLEITUNG NICHT BEFOLGEN, KANN ES ZU SCHÄDEN BEIM BETRIEB UND ZUM WEGFALL DER GARANTIEANSPRÜCHE FÜHREN. SOLLTEN DIE ENGLISCHE UND DIE UNGARISCHE FASSUNG DER UNTERLAGEN VONEINANDER ABWEICHEN, SO HAT DIE ENGLISCHE ASSUNG VORRANG.

BEDIENFELD



Symbole auf dem Bildschirm

- | | | | |
|--|-----------------------------|--|------------|
|  | Anschalten /
Ausschalten |  | Timer |
|  | Kühlen |  | Schwingen |
|  | Niedrig-
Wasserwarnung |  | TurboBlast |
|  | Geschwindigkeit |  | QuietSleep |

FUNKTIONSKNÖPFE

ANSCHALTEN / AUSSCHALTEN

Brancher le chargeur électrique au refroidisseur et à la prise électrique. Appuyer sur le bouton  pour allumer l'appareil. Le refroidisseur démarrera automatiquement à faible vitesse. Pour éteindre l'appareil, appuyer de nouveau sur le bouton.

KÜHLEN

Drücken Sie den KÜHLEN Knopf bis  am Display aufleuchtet. Das aktiviert die Verdunstungskühlung.

Drücken Sie die Taste, um den Cool-Modus (Kühlung) auszuwählen. Stellen Sie bitte sicher, dass der Wassertank mit Wasser bis mindestens zur Mindestfüllstandsmarkierung gefüllt ist. Durch Drücken der COOL  Anzeigeleuchte auf dem Display wird die Verdunstungskühlung aktiviert. Die Wasserpumpe läuft und Sie werden die kühlere Luft spüren, wenn das Honeycomb Cooling Medium komplett nass ist.

Hinweis: Wenn die Kühlungsfunktion AUSGESCHALTET ist, kann das Gerät auch nur im Ventilatormodus weiterlaufen (ohne Verdunstungskühlung).

GESCHWINDIGKEIT

Drücken Sie den Knopf  mehrfach, um zwischen den Geschwindigkeitsstufen  -  -  - .

Wenn AUTO ausgewählt wurde, wird sich die Luftgeschwindigkeit zwischen den TurboBlast und QuietSleep Ventilatorstufen allmählich verringern und erhöhen.



QUIETSLEEP/ TURBOBLAST /

Drücken Sie die Taste, um entweder den TurboBlast- oder QuietSleep-Modus auszuwählen. Im TurboBlast-Modus läuft das Gerät mit hoher Geschwindigkeit für einen starken Luftstrom. Im QuietSleep-Modus wird die Geschwindigkeit minimiert für einen schwächeren Luftstrom.

TIMER

Drücken Sie den Knopf , bis die gewünschte Zeiteinstellung angezeigt wird. Nach Ablauf der eingestellten Zeit, stellt sich die Einheit automatisch ab (Gerät bleibt auf Standby bis das Netzkabel aus der Steckdose entfernt wird). Mit der TIMER-Funktion können Sie das Gerät bis zu 7,5 Gebrauchsstunden vorprogrammieren.







SCHWINGEN

Druk op de SCHWINGEN knop totdat   is verlicht op het display. De lamellen zullen automatisch gaan bewegen van links naar rechts.



FERNBEDIENUNG



	POWER	: Anschalten / Ausschalten
	Geschwindigkeit des Ventilators	: Niedrig / Medium / Hoch / Automatisch
	Schwingen	: Steuert die Bewegung der Lüftungsschlitze
	Kühlen	: Verdampfungskühlung Ein / Aus
	Timer	: Steuert die Timer-Funktion für automatisches Abschalten
	QuietSleep/ TurboBlast	: QuietSleep / TurboBlast mode

Hinweis:

- Die Fernbedienung benötigt die Batterie CR2025 (1 x 3V) oder einen gleichwertigen den Ersatz.
- Öffnen Sie das Batteriefach auf der Rückseite der Fernbedienung und legen Sie eine Batterie ein. Achten Sie darauf, dass die Batterien gemäß der richtigen Polarisierungsmarkierungen (+ / -), wie im Batteriefach angezeigt, eingelegt werden.
- Halten Sie den Sender der Fernbedienung in Richtung der Geräts, das Sie bedienen wollen. Stellen Sie sicher, dass der Signalpfad nicht versperrt wird.
- Entfernen Sie die Batterien, wenn Sie das Gerät über einen längeren Zeitraum hinweg nicht verwenden.
- Lassen Sie die Fernbedienung nicht fallen.
- Verwenden Sie nicht gleichzeitig verschiedene Batterie-Arten wie alkalische, Karbon-Zink oder wiederaufladbare Batterien.
- Verwenden Sie nicht gleichzeitig alte und neue Batterien.
- Laden Sie den Akku nicht.
- Leere Batterien müssen aus dem Produkt entfernt werden, und sicher der nach örtlichen behördlichen
- Vorschriften entsorgt.
Werfen Sie Akkus nicht ins Feuer. Batterien können explodieren oder auslaufen.
- Dieses Produkt enthält eine Lithium-Knopfzellenbatterie. Wenn eine neue oder gebrauchte Lithium-Knopfzellenbatterie verschluckt wird oder in den Körper gelangt, kann sie schwere innere Verätzungen verursachen, die in nicht einmal 2 Stunden zum Tode führen können. Verschließen Sie das Batteriefach immer komplett. Wenn sich das Batteriefach nicht fest verschließen lässt, stellen Sie den Gebrauch des Produktes ein, entfernen Sie die Batterien und halten Sie diese von Kindern fern. Wenn Sie den Verdacht haben, dass Batterien verschluckt oder in ein Körperteil eingeführt wurden, suchen Sie unverzüglich einen Arzt auf.
- Die Knopfzellenbatterien müssen ordnungsgemäß entsorgt werden und unter anderem von Kindern ferngehalten werden.
Selbst gebrauchte Knopfzellenbatterien können Verletzungen verursachen.

 **WARNING:** Gefahr von Verätzungen. Batterien von Kindern fernhalten.

POSITIONIERUNG DES KÜHLGERÄTS

Stellen Sie sicher, dass der Luftkühler richtig positioniert ist, bevor Sie das Gerät verwenden. Berücksichtigen Sie dabei bitte das Kapitel POSITIONIERUNG DES KÜHLERS (WICHTIG ZU LESEN), in der Sicherheits-& Wartungsanleitung

MIT WASSER UND EIS FÜLLEN

VORSICHT:

Trennen Sie das Netzteil und Kabel von dem Gerät und der Netzsteckdose, bevor Sie den Wassertank leeren oder füllen. Warten Sie 2 Minuten, bevor Sie den Wassertank entfernen, damit überschüssiges Wasser im Honeycomb Cooling Medium in den Tank tropfen kann, bevor dieser entfernt wird.

Hinweis: Nachdem der Tank entfernt wurde, kann Wasser vom Honeycomb weiter tropfen und sich im Tankfach ansammeln. Wischen Sie das Fach einfach mit einem sauberen, trockenen Tuch trocken.

Ziehen Sie den Wassertank heraus. Füllen Sie den Tank auf, wenn der Füllstand niedrig ist. Überschreiten Sie beim Nachfüllen nicht die "Max." Füllstandsmarkierung, um zu vermeiden, dass sich Wassertröpfchen auf den Lüftungsöffnungen ansammeln. Prüfen Sie den Wasserpegel im Tank, bevor Sie die COOL-Funktion aktivieren. Das Warnsignal für den niedrigen Wasserpegel ertönt, wenn der Füllstand niedrig ist. Wenn Sie das Gerät im COOL-Modus mit einer unzureichenden Wassermenge laufen lassen, kann es zum Versagen der Pumpe kommen.

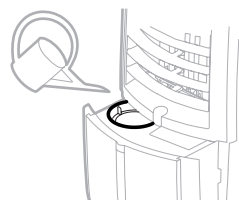

Vordere Wasser-Einfüllklappe für einfaches Befüllen des Tanks

Falls Sie Eis zur Verfügung haben, können Sie in das obere Eisfach Eis einfüllen, um die Kühlleistung zu verstärken.

Hinweis: Das Fassungsvermögen bezieht sich auf das Gesamtvolumen Wasser, das der Luftkühler-Wassertank und das Wasserverteilsystem aufnehmen können. Das Fassungsvermögen des Tanks bis zur "Max." Füllstandsmarkierung kann niedriger als das tatsächliche Fassungsvermögen des Luftkühlers sein.

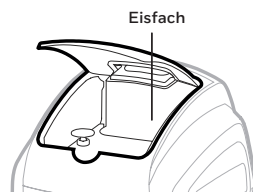

WARNUNG: Füllen Sie kein verschmutztes Wasser oder Salzwasser in den Wassertank. Dies kann das Gerät und das Honeycomb Medium beschädigen.

MIT WASSER UND EIS FÜLLEN (FORTFÜHREN)

WASSERFILTER*

Manche Modelle sind mit einem Wasserfilter im Tank ausgestattet, der Staub, Haare und andere Partikel filtert, bevor sie in den Wassertank gelangen können. Gießen Sie das Wasser einfach über den Filter, wenn Sie den Tank füllen.

Drücken Sie einfach den Boden des Filterbechers nach oben, um ihn aus dem Filterrahmen zu lösen und den Filter zu reinigen. Entfernen Sie Staub und Haare von dem Filterschwamm und spülen Sie ihn mit sauberem Wasser. Wenn er sauber ist, setzen Sie den Schwamm wieder ein und befestigen Sie den Filterbecher wieder im Rahmen.

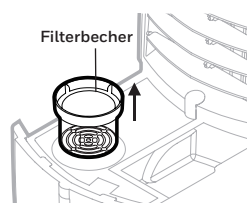
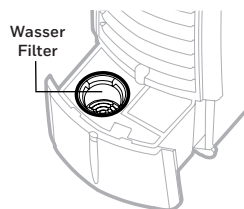

SICHERHEITSSYSTEM MIT AUTO-ABSCHALTUNG

Dieses Gerät verfügt über ein Sicherheitssystem mit automatischer Abschaltung. Wenn der Wassertank aus dem Gerät entfernt ist oder nicht korrekt positioniert ist, schaltet sich der Luftkühler automatisch ab. Um den Luftkühler erneut zu starten, muss der Tank korrekt am Gerät befestigt werden.

*Gilt nur für Modelle mit Wasserfilterfunktion

NIEDRIG-WASSERWARNUNG*

Die Einheit ist mit einem Sensor ausgestattet, der vor niedrigem Wasserstand warnt. Sie hören ein akustisches Signal, wenn der Wasserstand im Kühlungsmodus unter den Mindeststand sinkt. Zusätzlich beginnt die Anzeige zu blinken. Das Einheit schaltet automatisch die Verdampfungskühlung aus.

Füllen Sie den Wassertank nach, um den Alarm im Kühlungsmodus zu deaktivieren. Dazu schalten Sie zuerst das Gerät aus und ziehen den Stecker aus der Steckdose. Füllen Sie den Wassertank auf. Stecken Sie den Stecker wieder ein und schalten Sie das Gerät erneut an.

Um die Warnung auszuschalten und das Gerät als Ventilator (ohne Verdampfungskühlung) zu verwenden, schalten Sie die Einheit zunächst AUS und dann wieder EIN. Die niedrige Wasserwarnung wird im Ventilator-Modus nicht aktiviert. Die niedrige Wasserwarnung wird jedoch wieder erklingen, so bald die KÜHLUNGSFUNKTION aktiviert wird, während der Wassertank noch leer ist.

*Nur anwendbar für Modelle mit Alarmfunktion bei niedrigem Wasserstand

WASSERSTANDSANZEIGELEUCHTE

Wenn das Gerät startet, leuchtet die Wasserpegel-Anzeige an der Vorderseite des Wassertanks auf, um ein elegantes Licht zu erzeugen. Dies kann sehr praktisch als Nachtlicht in der Nacht sein. Das Licht leuchtet, solange der Wasserkühler eingeschaltet ist.

REINIGUNG & TROCKENLEGUNG DES WASSERTANKS

Unten finden Sie die Anleitung, wie Sie Ihren Luftkühler reinigen und warten. Wenn der Kühler für einen längeren Zeitraum nicht verwendet wird, berücksichtigen Sie bitte die Anleitung zur LAGERUNG & WARTUNG in der Sicherheits-& Wartungsanleitung.

WARNUNG:

Bevor Sie das Gerät reinigen, schalten Sie das Gerät AUS und trennen Sie das Netzteil von Gerät und Netzsteckdose.

- Ziehen Sie den Wassertank heraus und leeren Sie ihn.
- Spülen Sie den Wassertank mit sauberem Wasser.
- Entfernen Sie vorsichtig den Wassertankfilter (falls Ihr Gerät einen Filter besitzt) aus dem Tank. Entfernen Sie Staub und Haare aus dem Filter und spülen Sie ihn mit Wasser, bis er sauber ist. Trocknen und setzen Sie den Filter wieder in den Wassertank ein.
- Verwenden Sie einen feuchten Lappen, um Schmutz und Staub von der Oberfläche des Geräts zu entfernen. Verwenden Sie nie ätzende Mittel oder Chemikalien, um dieses Produkt zu reinigen.
- Wenn das Gerät nicht im Gebrauch ist, stellen Sie es an einen trockenen Platz außerhalb direkten Sonnenlichts.

Gilt nur für Modelle mit Wasserfilterfunktion.

REINIGUNG DES KARBON-STAUFILTERS* UND DES HONEYCOMB KÜHLMITTELS

WARNUNG:

Bevor Sie das Gerät reinigen, schalten Sie das Gerät AUS und trennen Sie das Netzteil von Gerät und Netzsteckdose.

- Das Gerät wird mit einem KARBON-STAU-FILTER* und mit einem HONEYCOMB KÜHLMITTEL geliefert.
- Die Karbon-Filter*- und das Honeycomb Kühlmittel befinden sich im hinteren Grill. Siehe Abbildung 1 für Instruktionen, wie man sie aus dem Gerät zwecks Reinigung und Wartung entfernt.
- Starten Sie das Gerät nicht im Kühl-Modus, wenn sich noch altes Wasser im Tank befindet. Sie sollten den Wassertank vorher entleeren und frisch wieder auffüllen, insbesondere-Wasser, wenn der Tank lange nicht gereinigt wurde.
- Wei oft Sie das Honeycomb-Mittel reinigen müssen, hängt ab von den Luft- und Wasserbedingungen vor Ort ab. In Gebieten, wo der Mineralinhalt von Wasser hoch ist, können sich Mineralablagerungen auf den Honeycomb-Kühlmitteln entwickeln und den Luftstrom einschränken. Unter diesen Bedingungen muss der Wassertank einmal wöchentlich getrocknet und mit frischem Wasser gefüllt werden, um Mineralablagerungen zu reduzieren. Wenn Mineralablagerungen auf den Honeycomb-Kühlmittel bleiben, sollte das Mittel unter fließendem Wasser abgewaschen werden. Grundsätzlich sollte das Kühlmittel mindestens alle zwei Monate gereinigt werden.
- Um das bestmögliche Ergebnis zu erhalten, lassen Sie das Honeycomb-Kühlmittel nach jedem Gebrauch 15 Minuten lang trocknen, indem Sie die Kühlfunktion ausschalten. Erst dann schalten Sie das Gerät aus.

Entfernen Des Karbonstaubfilters / Honeycomb - Kühlmittel:

1. Drücken Sie vorsichtig die linke und rechte Seite des hinteren Schutzgitters und ziehen Sie es aus dem Kühler.
2. Entfernen Sie die zwei Bandhalter, um den Kohlenstaubfilter zu entfernen*.
3. Spülen Sie den Filter mit klarem Wasser und lassen Sie ihn trocknen, bevor Sie ihn wieder am hinteren Gitter installieren.
4. Ziehen Sie das HoneycombKühlmittel heraus. Schieben Sie den HoneycombRahmen nach unten, und entfernen Sie ihn.
5. Ersetzen Sie das Kühlmittel oder reinigen Sie es nach Bedarf mit Wasser oder einem feuchten Lappen.

WARNUNG: BETREIBEN Sie den Luftkühler NICHT, wenn der Hintere Grill vom Luftkühler entfernt wurde oder wenn er lose sitzt. Dabei kann es zu ernsthaften Verletzungen oder einen gefährlichen Elektroschlag kommen.

Abbildung 1:

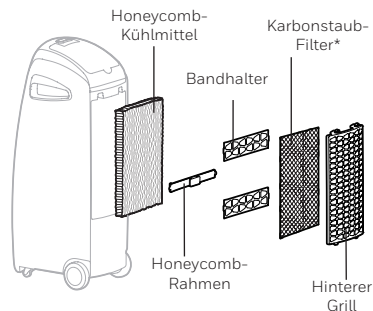

*Anwendbar nur für Modelle mit dieser Funktion.

DESCRIZIONE COMPONENTI

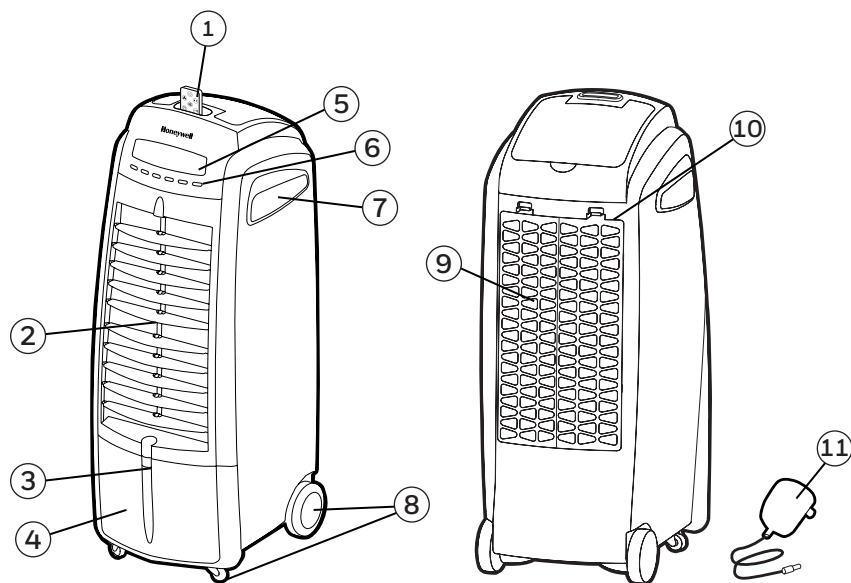

- | | |
|--|-----------------------------------|
| 1) Telecomando | 7) Maniglia |
| 2) Alette | 8) Rotelle per Trasporto |
| 3) Indicatore livello dell'acqua con illuminazione | 9) Griglia Posteriore |
| 4) Serbatoio Acqua Rimovibile | 10) Entrata cavo di alimentazione |
| 5) Recettore controllo remoto | 11) Alimentatore e cavo |
| 6) Pannello di Controllo | |

ATTENZIONE LEGGERE IL MANUALE DI SICUREZZA E MANUTENZIONE DEL RAFFRESCATORE E IL MANUALE D'USO PRIMA DI UTILIZZARE L'APPARECCHIO. LA MANCATA OSSERVANZA DELLE ISTRUZIONI PUO' CAUSARE INCIDENTI E/O DANNEGGIARE IL SUO CORRETTO FUNZIONAMENTO E INVALIDARE LA GARANZIA. IN CASO DI INCONGRUENZE O DISCREPANZE TRA LA VERSIONE INGLESE E UNA QUALSIASI ALTRA VERSIONE LINGUISTICA DELLA PRESENTE PUBBLICAZIONE, FARÀ FEDE LA VERSIONE INGLESE.

PANNELLO CONTROLLO

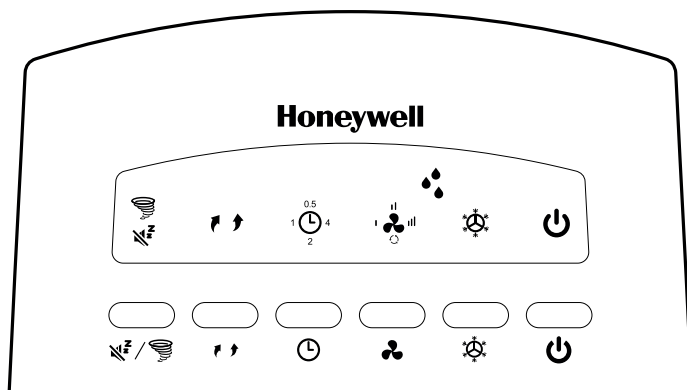

Simboli su Display a Led



Accensione/
Spegnimento



Timer



Raffrescamento



Rotazione



Sensore Acqua
Insufficiente



TurboBlast



Velocità



QuietSleep

TASTI FUNZIONE

POWER



Collegare l'adattatore di alimentazione al refrigeratore e alla presa elettrica. Premere il tasto  per accendere l'unità. Il refrigeratore parte automaticamente a bassa velocità. Per spegnere l'unità, premere nuovamente lo stesso tasto.

RAFFRESCAMENTO

Premere il tasto per  selezionare la modalità raffreddamento.

Assicurarsi che la quantità di acqua nel serbatoio sia al di sopra del livello minimo indicato. Premendo l'indicatore COOL  illuminato sul display viene attivato il raffreddamento evaporativo. La pompa dell'acqua è attiva e sentirete l'aria rinfrescata dopo che il supporto refrigerante a nido d'ape ha raggiunto il livello completo di umidità. **Note:** When the cooling function is switched OFF, the unit can still function in a fan only mode (without evaporative cooling).

VELOCITÀ

Spingere il tasto  ripetutamente per cambiare la velocità tra  -  -  - .

Una volta selezionata la modalità AUTO, la velocità di ventilazione diminuisce o aumenta gradualmente in base alle velocità di ventilazione TurboBlast e QuietSleep.



QUIETSLEEP/ TURBOBLAST /

Premere il tasto per selezionare le modalità TurboBlast o QuietSleep. Con la modalità TurboBlast la ventilazione ad alta velocità rende il flusso d'aria più forte. La modalità QuietSleep minimizza la velocità di ventilazione, rendendo il flusso d'aria più leggero.

TIMER

Premere il tasto TIMER  per attivare il timer di funzionamento per un periodo di tempo. Quando l'intervallo di tempo preimpostato è trascorso, l'apparecchio si spegne automaticamente (l'apparecchio resta in modalità Standby finché il cavo di alimentazione è scollegato dalla presa elettrica). La funzione TIMER permette di programmare l'apparecchio fino a 7.5 ore.







ROTAZIONE

Premere il tasto ROTAZIONE   finché il led corrispondente si illumina sul display. Le alette inizieranno a muoversi automaticamente da sinistra a destra.



TELECOMANDO



	Power	: ACCENSIONE / SPEGNIMENTO
	Velocità Ventilazione	: Bassa / Media / Alta / Auto
	Rotazione	: Controlla il movimento delle alette
	Raffrescamento	: Raffreddamento Evaporativo Attivato/ Disattivato
	Timer	: Controlla la funzione Timer per lo spegnimento automatico
	QuietSleep/ TurboBlast	: Modalità QuietSleep / Modalità TurboBlast mode

Nota:

- Utilizzare pila a bottone modello no. CR2025 (1 x 3V).
- Aprire l'alloggiamento della batteria situato nel lato posteriore dell'area di controllo remoto. Inserire la batteria prestando attenzione alle indicazioni sulla corretta polarità (+ / -) presenti all'interno dell'alloggiamento.
- Puntare sempre il telecomando in direzione dell'apparecchio. Per un corretto funzionamento del telecomando assicurarsi che il percorso del segnale non sia ostacolato.
- Rimuovere la batteria se l'apparecchio non viene utilizzato per un lungo periodo di tempo.
- Non far cadere il telecomando.
- Non mischiare batterie di diversi tipi come alcaline, zinco-carbone oppure ricaricabili.
- Non mischiare batterie vecchie e nuove.
- Non ricaricare le batterie.
- Le batterie scariche devono essere rimosse dall'apparecchio, raccolte separatamente e consegnate ad un adeguato punto di raccolta delle pile.
- Se le batterie sono danneggiate, si potrebbe incorrere nel rischio di combustione o esplosione.
- Questo prodotto contiene una batteria bottone/moneta al litio. In caso una batteria bottone/moneta al litio nuova o usata venisse ingerita o entrasse nel corpo, potrebbe causare ustioni interne e portare alla morte in sole 2 ore. Mettere sempre in sicurezza il vano batterie. Se il vano batterie non è chiuso saldamente, smettere di utilizzare il prodotto, rimuovere le batterie e tenerlo fuori dalla portata dei bambini. Se si pensa che le batterie potrebbero essere state inghiottite o entrate in contatto con qualsiasi parte interna del corpo, consultare immediatamente un medico.
- Le batterie devono essere smaltite correttamente, e tenute lontane dalla portata dei bambini.
- Anche le batterie usate possono causare lesioni.

⚠ AVVERTENZA: Pericolo di ustione chimica. Tenere le batterie lontane dalla portata dei bambini.

UBICAZIONE RAFFRESCATORE

Assicurarsi di posizionare il raffrescatore correttamente prima dell'installazione e dell'uso dell'apparecchio. Leggere la sezione POSIZIONAMENTO RAFFRESCATORE del manuale Sicurezza & Manutenzione.

RIEMPIMENTO CON ACQUA E GHIACCIO

ATTENZIONE:

Prima di svuotare o riempire il serbatoio dell'acqua è necessario rimuovere l'adattatore e il cavo di alimentazione dall'unità e staccare la presa elettrica. Attendere due minuti prima di rimuovere il serbatoio per permettere il gocciolamento dell'eventuale acqua in eccesso presente all'interno del supporto a nido d'ape.

Nota: dopo la rimozione del serbatoio, è possibile che l'acqua continui a gocciolare dal supporto, accumulandosi nello scomparto vuoto. Strofinare la parte interessata con un panno pulito e asciutto.

Estrarre il serbatoio dell'acqua. Riempire nuovamente il serbatoio se il livello dell'acqua è basso. Non riempire il serbatoio oltre il livello "massimo" indicato per evitare l'accumulo di gocce sulle griglie. Controllare il livello dell'acqua nel serbatoio prima di attivare la funzione di raffreddamento. L'allarme di livello dell'acqua suona se la quantità è insufficiente. Utilizzare l'unità in modalità di raffreddamento con poca acqua può causare problemi alla pompa.

Se il ghiaccio è disponibile, potete aggiungerlo nello scomparto ghiaccio presente sulla parte anteriore dell'unità, tale azione accresce le prestazioni di raffreddamento.

Nota: la portata si riferisce al volume totale di acqua che può essere contenuta all'interno del serbatoio del refrigeratore aria e nel sistema di distribuzione. La capienza del serbatoio al livello "massimo" dell'indicatore può essere inferiore alla capacità corrente per l'acqua del refrigeratore aria.

AVVERTENZA: riempire il serbatoio con acqua pulita o acqua salata; le impurità possono danneggiare l'unità e il supporto a nido d'ape.

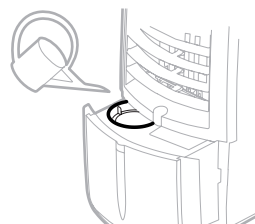

Portello anteriore per riempimento acqua per riempire nuovamente il serbatoio in modo semplice

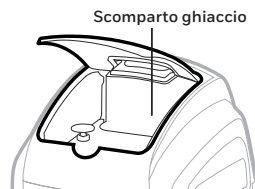

Scomparto ghiaccio

RIEMPIMENTO CON ACQUA E GHIACCIO (CONTINUAZIONE)

FILTRO ACQUA*

Alcuni modelli sono equipaggiati con un filtro per l'acqua presente nel serbatoio. Tale filtro aiuta a trattenere polvere, capelli o altre particelle di materiale evitando che finiscano all'interno del serbatoio. Versare l'acqua sul filtro durante il nuovo riempimento del serbatoio.

Per pulire il filtro dell'acqua, tirare solo verso l'alto la parte superiore della vaschetta per rilasciarla dalla cornice base. Rimuovere polvere e capelli dalla parte in spugna del filtro e sciacquare sotto acqua pulita. Posizionare nuovamente la parte in spugna e fissare la vaschetta all'interno della cornice dopo la pulizia.

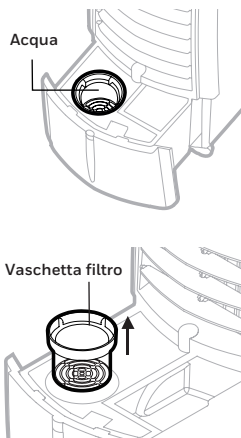

SISTEMA DI SICUREZZA PER SPEGNIMENTO AUTOMATICO

SISTEMA DI SICUREZZA PER SPEGNIMENTO AUTOMATICO La presente unità è dotata di un sistema di sicurezza per lo spegnimento automatico. Il refrigeratore aria si spegne automaticamente nel caso in cui il serbatoio dell'acqua è staccato dall'unità o non è posizionato correttamente. Per attivare nuovamente il dispositivo, è necessario che il serbatoio sia correttamente collegato all'unità.

*Applicabile solo per modelli comprensivi di filtro acqua.

SENSORE ACQUA INSUFFICIENTE*

L'apparecchio è dotato di un sensore che segnala la presenza di poca acqua. In Modalità Cool, quando l'acqua nel serbatoio è al di sotto del livello minimo, si attiva un beep e il led lampeggia continuamente. L'apparecchio si blocca automaticamente.

Riempire il serbatoio di acqua per disattivare l'allarme in modalità raffrescamento. Prima spegnere l'apparecchio e staccare la spina dalla presa elettrica. Riempire il serbatoio di acqua al di sopra del segnale che indica il livello minimo dell'acqua. Inserire nella presa e accendere.

Per disattivare l'allarme e continuare ad usare l'apparecchio come ventilatore (senza raffrescamento evaporativo), spegnere e riaccendere l'apparecchio. Il sensore dell'acqua non si attiva in modalità Ventilazione. Si attiverà nuovamente se viene attivata la funzione COOL mentre il serbatoio è ancora vuoto.

*Applicabile soltanto ai modelli con la funzione di Allarme di Acqua Insufficiente.

INDICATORE LUMINOSO LIVELLO DELL'ACQUA

A unità attivata, l'indicatore di livello dell'acqua presente nella parte anteriore del serbatoio si illumina producendo un elegante albore, utile come luce per la notte. La luce rimane accesa fino a che il refrigeratore aria è attivo.

PULIZIA & DRENAGGIO DEL SERBATOIO

Se il raffrescatore non viene utilizzato per un lungo periodo, si prega di fare riferimento alle LINEE GUIDA della CONSERVAZIONE & MANUTENZIONE all'interno del manuale Sicurezza & Manutenzione.

ATTENZIONE:

prima di pulire l'unità, spegnerla e staccarla dall'adattatore di alimentazione e dalla presa elettrica.

- Estrarre il serbatoio dell'acqua e svuotarlo.
- Sciacquare il serbatoio con acqua pulita.
- Rimuovere con attenzione il filtro del serbatoio acqua* (se presente nella vostra unità). Eliminare polvere e capelli dal filtro e sciacquarlo con acqua finché non pulito. Asciugare e posizionare nuovamente il filtro nel serbatoio.
- Usare un panno umido per rimuovere lo sporco e la polvere dalla superficie dell'apparecchio. Non utilizzare prodotti contenenti sostanze chimiche o corrosive per la pulizia dell'apparecchio.
- Quando l'apparecchio non è utilizzato riporlo in un luogo asciutto lontano dalla luce diretta del sole.

*Applicabile solo per modelli comprensivi di filtro acqua.

PULIRE IL FILTRO* ANTIPOLVERE A CARBONE ATTIVO E IL PANNELLO EVAPORATIVO A NIDO D'APE

ATTENZIONE:

prima di pulire l'unità, spegnerla e staccarla dall'adattatore di alimentazione e dalla presa elettrica.

- Questo apparecchio è dotato di filtro* antipolvere a carbone attivo e pannello evaporativo a nido d'ape.
- Il filtro* antipolvere a carbone attivo e il pannello evaporativo a nido d'ape si trovano all'interno della griglia posteriore. Vedere la Figura 1 per le istruzioni su come rimuoverli prima di procedere con la pulizia e la manutenzione.
- Non avviare l'apparecchio in modalità COOL in presenza di acqua stantia nel serbatoio. È necessario svuotare il serbatoio e riempirlo con acqua fresca, specialmente se il serbatoio non è stato pulito per molto tempo.
- La frequenza della pulizia del pannello evaporativo dipende dall'aria e dall'acqua. Nelle zone in cui l'acqua è ricca di calcare, i depositi di calcare potrebbero annidarsi sul pannello e ridurre il getto d'aria. Svuotare completamente il serbatoio e riempirlo con acqua fresca almeno una volta a settimana aiuterà a ridurre i depositi di calcare. Se il calcare resta sul pannello, quest'ultimo dovrebbe essere estratto e lavato sotto l'acqua corrente. Il pannello deve essere lavato ogni due mesi, o meno, a seconda delle necessità.
- Per una prestazione ottimale lasciare asciugare il pannello evaporativo dopo ogni utilizzo, disattivando la funzione di raffreddamento 15 minuti prima di spegnere l'apparecchio.

Estrarre il Filtro* Antipolvere al Carbone Attivo / Pannello Evaporativo:

1. Spingere verso il basso e tirare la griglia sul retro del raffrescatore.
2. Rimuovere i due supporti per liberare il filtro di polvere di carbone*.
3. Sciacquare il filtro con acqua pulita e farlo asciugare prima di reinstallarlo nella griglia posteriore.
4. Rimuovere il Pannello Evaporativo a Nido d'ape e rimuovere la struttura a nido d'ape
5. Sostituire oppure pulire il pannello con l'acqua o con un panno umido.

ATTENZIONE: NON accendere il Raffrescatore senza la griglia o il telaio posteriore nella loro sede, oppure se non sono fissati bene. Potrebbero verificarsi lesioni gravi o scosse elettriche.

Figura 1:

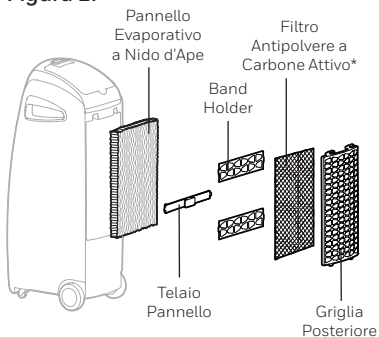

*Solo per i modelli dotati di filtro antipolvere a carbone attivo.

BESKRIVNING DELAR

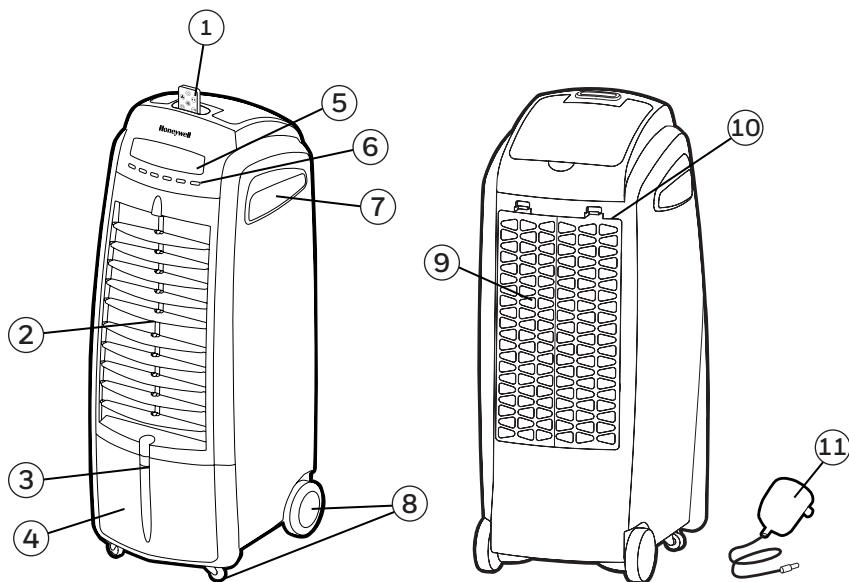

- | | |
|----------------------------------|--------------------------|
| 1) Fjärrkontroll | 7) Handtag |
| 2) Lameller | 8) Hjul |
| 3) Vattennivåindikator med lampa | 9) Bakre grill |
| 4) Löstagbar Vattenbehållare | 10) Strömsladdsuttag |
| 5) Fjärrkontrollmottagare | 11) Nätadapter och sladd |
| 6) Kontrollpanel | |

VARNING -- LÄS OCH SPARA LUFTKYLARENS SÄKERHETS- & UNDERHÅLLSGUIDE OCH ANVÄNDARMANUAL INNAN DU ANVÄNDER DENNA PRODUKT. BORTSEENDE FRÅN DESSA INSTRUKTIONER KAN LEDA TILL SKADA OCH/ELLER FÖRSÄMRA DESS FUNKTION OCH OGILTIGGÖRA GARANTIN. OM DET FINNS NÅGON MOTSÄGELSE MELLAN INNEHÅLLET I DEN ENGELSKA VERSIONEN OCH EN ÖVERSÄTTNING, SKALL DEN ENGELSKA VERSIONEN HA FÖRETRÄDE.

FUNKTIONSKNAPPAR

POWER

Anslut nätadaptorn till kylaren och till eluttaget. Tryck på  knappen för att slå på enheten. Kylaren startar automatiskt med låg hastighet. För att stänga av enheten, tryck på knappen igen.

KÜHLEN

Tryck på  knappen för att välja Kylläge.

Se till att vattentanken är fylld med vatten över miniminivån. Genom att trycka på KYL  indikatorlampan på skärmen aktiveras förångningskylning. Vattenpumpen kommer fungera och du kommer känna den kallare luften efter att Honeycomb kylmedia är helt våt.

Notera: När kylfunktionen är avstängd kan enheten fortfarande fungera i ett fläkkläge (utan förångningskylning).

HASTIGHET

Tryck på HASTIGHET  knappen flera gånger för att byta hastighet .

När AUTO väljs kommer lufthastigheten gradvis minska och öka mellan fläkthastigheterna TurboBlast och QuietSleep.

QUIETSLEEP/ TURBOBLAST /

Tryck på knappen för att välja antingen QuietSleep- eller TurboBlast-läget. QuietSleep-läget minimerar lufthastigheten för lägre luftflöde. TurboBlast-läget blåser luft med hög hastighet för starkare luftflöde.

TIMER

Tryck på  knappen tills önskad tid har valts. När den programmerade tiden har passerat, kommer enheten att automatiskt stänga av (enheten blir kvar i Standby läge tills det att elsladden har dragits ur eluttaget). TIMER funktionen tillåter dig att programmera apparaten för upp till 7.5 timmars användning.





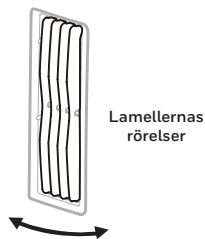

SVÄNGNING

Tryck på  knappen tills SWING  indikatorn tänds på skärmen. Luftintagslamellerna börjar automatiskt flyttas från vänster till höger.



FJÄRRKONTROLL



	POWER	: På / Av
	HASTIGHET	: Låg / Medium / Hög / Auto
	SVÄNGNING	: Kontrollerar lamellernas rörelser
	KÜHLEN	: Evaporativ Kylning På / Av
	TIMER	: Kontrollerar Timer funktionen för automatisk avstängning
	QuietSleep/ TurboBlast	: QuietSleep / TurboBlast mode

OBSERVERA:

- Fjärrkontrollen fungerar med ett CR2025(1 x 3V) eller liknande batteri, som kan bytas. Öppna batterifacket på baksidan av fjärrkontrollen och sätt in batteriet. Var noga med att sätta in batterierna enligt de rätta polmarkeringarna (+ / -) som syns inne i batterifacket.
- Vänd alltid fjärrkontrollssignalen mot apparaten när du använder den. Kontrollera att inga hinder är i vägen för signalen.
- Ta ur batterierna ur apparaten om den inte ska användas för en längre period.
- Tappa inte fjärrkontrollen.
- Använd inte olika kombinationer av batterier som till exempel alkaline, carbon-zinc, eller laddningsbara batterier.
- Blanda inte gamla och nya batterier.
- Ladda inte om batteriet.
- Urladdade batterier bör tas bort från produkten och slängas i säkert förvar enligt lokala föreskrifter.
- Släng aldrig batterier i eld. Batterier kan explodera eller läcka.
- Denna produkt innehåller ett litiumknapps-/myntcells batteri. Om ett nytt eller använt litiumknapps-/myntcells batteri sväljs eller går in i kroppen kan det orsaka allvarliga inre brännskador och kan leda till döden på så kort tid som 2h. Säkerställ alltid batterifacket helt. Om batterifacket inte stängs helt och säkert, sluta använda produkten, ta bort batterierna och håll dem borta från barn. Om du tror att batterierna kan ha svalts eller placerats i någon del av kroppen, uppsök omedelbart läkare.
- Cellerna ska kasseras på rätt sätt, inklusive att hålla dem borta från barn.
- Även använda celler kan orsaka skada.

 **WARNING:** Kemisk brännskaderisk. Håll batterierna borta från barn.

KYLARPOSITION

Var säker på att luftkylaren har rätt position innan du kör igång och använder apparaten. Som referens, vänligen läs igenom var kylaren ska placeras i den separata säkerhets- & underhållsguiden.

PÅFYLLNING MED VATTEN OCH IS

VARNING:

Ta bort nätadaptern och sladden från enheten och eluttaget innan du tömmer eller fyller på vattentanken. Vänta i 2 minuter innan du tar bort vattentanken för att överflödigt vatten i Honeycomb kylmediet ska droppa in i tanken innan du tar bort det.

Notera: Efter avlägsnande av tanken kan vatten från Honeycomb fortsätta droppa och samlas i tankutrymmet. Torka av med en ren, torr trasa.

Skjut ut vattentanken. Fyll på tanken när vattennivån är låg. Fyll inte vatten över "Max." vatten nivå märke för att undvika vattendroppar samlar på louvers. Kontrollera vattennivån i tanken innan du kör COOLfunktionen. Lågvattenlarmet låter när vatten är lågt. Att köra enheten i COOL-läge med otillräckligt vatten kan orsaka pumpfel.

Om is finns tillgängligt, kan du fylla på med is i det övre isfacket för att förbättra

OBS: Vattenkapaciteten hänvisar till den totala volymen av vatten som luftkylningsvattentanken och vattendistributionssystemet innehåller totalt. Vattenkapaciteten i tanken vid "Max." indikatornivå kan vara lägre än den vattenkapaciteten som luftkylaren har.

VARNING: Fyll inte vattentanken med smutsigt vatten eller saltvatten. Det kan skada enheten och Honeycomb-mediet.

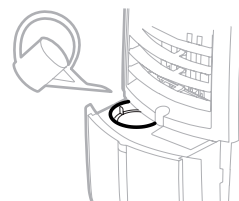

Främre vattenpåfyllningslucka för enkel tankpåfyllning

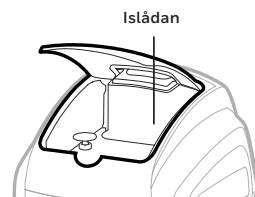

PÅFYLLNING MED VATTEN OCH IS (FORTSÄTTNING)

VATTENFILTER*

Vissa modeller är utrustade med ett vattenfilter i tanken, vilket hjälper till att filtrera bort damm, hår och andra partiklar från att komma in i vattentanken. Håll helt enkelt vatten över filtret när du fyller på tanken igen.

För att rengöra vattenfiltret trycker du helt enkelt botten av filterkoppens uppåt för att lossa den från filterramen. Ta bort damm och hår från filterdynan och skölj av med rent vatten. and secure the filter cup back into the frame. När den är ren, byt ut dynan och sätt tillbaka filterkoppens i ramen.

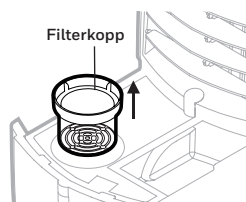
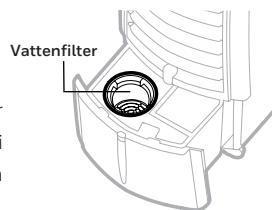

AUTOAVSTÄNGNING SÄKERHETSSYSTEM

Denna enhet är utrustad med ett säkerhetsavstängningssystem. När vattentanken lossats från enheten eller om tanken är felaktigt placerad stängs luftkylaren av automatiskt. För att starta om kylaren måste tanken vara korrekt ansluten till enheten.

*Gäller endast modeller med vattenfilterfunktion.

ALARM FÖR LÅG VATTENNIVÅ*

Apparaten har en sensor för låg vattennivå. När kylningsfunktionen är på och vattnet i tanken går under minimumnivån, kommer du att höra ett pipande ljud och kommer att blinka hela tiden. Apparaten kommer automatiskt att avbryta kylningen.

Fyll vattentanken för att stänga av larmet för låg vattennivå. Först stänger du av (OFF) och sedan drar du ur sladden från eluttaget. Fyll vattentanken med vatten över minimumnivån. Sätt i sladden och tryck på ON igen.

Du kan stänga av larmet och fortsätta att använda apparaten som fläkt (utan evaporativ kylning), genom att stänga av OFF och sedan på ON igen. Larmet kommer inte att aktiveras när bara fläkten används. Larmet kommer att gå på igen om COOL funktionen aktiveras medan vattentanken fortfarande är tom.

*Gäller endast för modeller med lågvattennivå alarm funktion.

INDIKATORLAMPAN FÖR VATTENNIVÅ

När enheten slås på lyser vattenindikatorn på framsidan av vattentanken för att ge den ett elegant sken. Detta kan vara bekvämt som nattljus under natten. Detta ljus kommer vara tätt så länge som luftkylaren är påslagen.

RENGÖRING & TÖMNING AV VATTENTANKEN

Nedan finner du instruktioner om hur du rengör och underhåller din luftkylare. Om kylaren inte ska användas för en längre tidsperiod, refererar vi till LAGRINGS & UNDERHÅLLS RIKTLINJERNA i den separata Säkerhets & Underhålls Guiden.

VARNING:

Stäng av enheten innan du rengör enheten och koppla ur eluttaget.

- Skjut ut och töm vattentanken.
- Skölj av vattentanken med rent vatten.
- Ta försiktigt bort vattentanksfiltret* (om din enhet har sådant) från tanken. Ta bort damm och hår från filtret och skölj sedan av med vatten tills det är rent. Torka och sätt tillbaka filtret i vattentanken.
- Använd en fuktig duk att ta bort smuts och damm från apparatens utsida. Använd aldrig kemikalier för att rengöra denna apparat.
- När apparaten inte används, lagra den på ett torrt ställe i skydd från direkt solljus.

*Gäller endast modeller med vattenfilterfunktion.

RENGÖRING AV NÄTFILTER OCH BIKAKEFORMAT KYLNINGSMEDIA

VARNING:

Innan du rengör apparaten, stäng av den helt och dra ur sladden.

- Apparaten är utrustad med ett Karbon Dammfilter* och Honeycomb Kylmedia.
- Karbon Dammfiltret* och Honeycomb Kylmedia är placerade inne i inuti den bakre grillen. Se bild 1 för instruktioner om hur man tar bort dem från apparaten för rengöring och underhåll.
- Använd inte apparaten med vatten som inte är färskt. Du måste tömma vattentanken och fylla på nytt färskt vatten, speciellt om tanken inte har rengjorts på senaste tiden.
- Om du tömmer vattentanken och fyller på med färskt vatten åtminstone en gång i veckan reduceras de ansamlade mineralerna. Om mineraler ansamlas på kylmediet, bör kylmediet tas bort och tvättas med färskvatten. Mediet måste rengöras varannan månad eller oftare, beroende på omständigheterna.
- För bästa resultat, låt kylmediet torka efter varje användning genom att stänga av kylfunktionen 15 minuter innan du stänger av apparaten.

Hur du tar bort Karbon Dammfiltret/ Honeycomb Kylmedia:

1. Ta försiktigt ut den bakre grillen från enheten.
2. Ta bort de två bandhållarna för att lossa kolstoftfiltret*.
3. Skölj filtret med rent vatten och låt det torka innan du installerar tillbaka det på den bakre grillen.
4. Dra ut Honeycomb kylmediet. Skjut neråt och ta bort Honeycomb-ramen.
5. Ersätt eller rengör kylmediet med vatten och en fuktig duk om så behövs.

VARNING: SÄTT INTE PÅ Luftkylaren när den bakre ramen är borttagen från apparaten, eller om de båda inte är fastskruvade ordentligt. Om du sätter på apparaten så kan du riskera allvarliga skador eller elektriska stötar.

Bild 1:

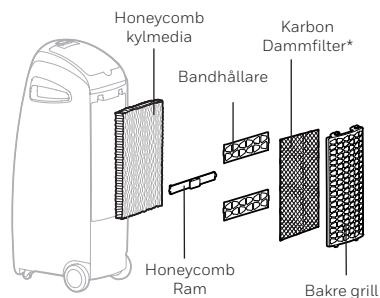

*Gäller endast för modeller med Karbon Dammfilter.

BESKRIVELSE AF DELE

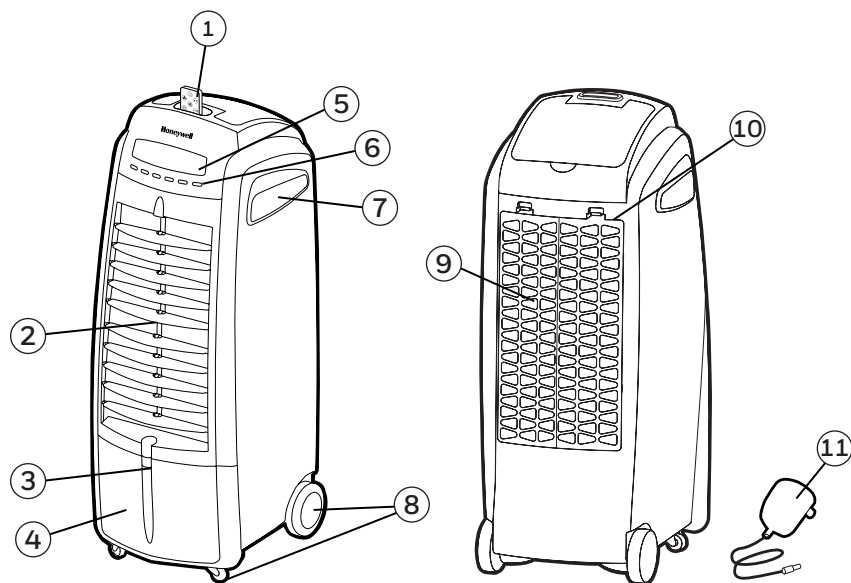







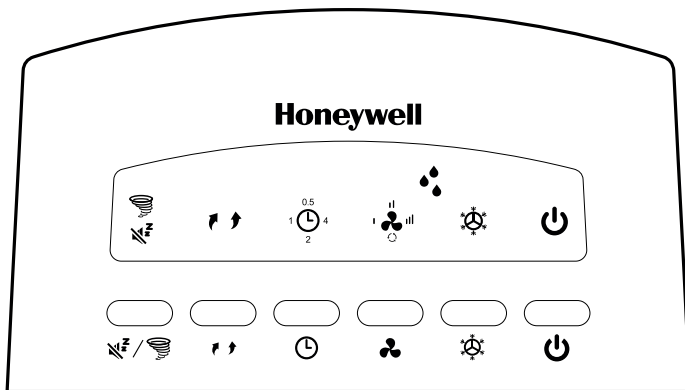

- | | |
|--------------------------------|-----------------------------|
| 1) Fjernbetjening | 7) Håndtag |
| 2) Lameller | 8) Hjul |
| 3) Vandniveauindikator med lys | 9) Bag Rist |
| 4) Aftagelig Vandbeholder | 10) Strømledning & Prop |
| 5) Fjernbetjeningssensor | 11) Strømadapter og ledning |
| 6) Kontrolpanel | |

ADVARSEL -- LÆS OG GEM LUFT KØLER SIKKERHED & VEDLIGEHOLDELSE VEJLEDNING OG BRUGERVEJLEDNING, INDEEN DU BRUGER PRODUKTET. MANGLENDE OVERHOLDELSE AF DISSE INSTRUKSER KAN SKADE OG/ELLER FORRINGE DRIFTEN OG UGYLDIGGØRE GARANTIEEN. UDEN BEGRÆNSNING AF FORANSTÅENDE GÆLDER DET, AT HVIS DER ER EN KONFLIKT ELLER UOVERENSSTEMMELSE MELLEEM DEN ENGLSKE SPROGVERSION AF DENNE AFTALE OG EN ANDEN OVSAT VERSION AF DENNE AFTALE, ER DEN ENGLSKE SPROGVERSION OG FORTOLKNING GÆLDENDE.

KONTROLPANEL



Ikoner på Skærmen

- | | |
|---|---|
|  Tænd/ Sluk |  Timeren |
|  Cool |  Schwingen |
|  Lavt vandniveau alarm |  TurboBlast |
|  Hastighed |  QuietSleep |

FUNKTIONSKNAPPER

STRØM

Tilslut strømforsyningen til køleren og til stikkontakten. Tryk på  for at tænde enheden. Køleren starter automatisk ved lav hastighed. Du slukker for enheden ved at trykke på knappen igen.

COOL

Tryk på  for at vælge afkølingstilstand.

Sørg for, at vandtanken er fyldt med vand over minimumsniveaet. Ved at trykke på COOL  indikatorlyset på displayet aktiveres fordampningskøling. Vandpumpen vil fungere, og du vil føle den køligere luft, efter at Honeycomb kølemedie er helt vådt.

ADVARSEL: Når kølefunktionen er slukket, kan apparatet stadig fungere i ventilatortilstand (uden fordampningskøling).

HASTIGHED

Tryk på  knappen gentagne gange for at ændre hastigheden mellem  -  -  - .

Når AUTO er valgt, vil vindhastigheden gradvist falde og øges mellem turboblast og QuietSleep-ventilatorhastighederne.



QUIETSLEEP/ TURBOBLAST

Tryk på knappen for at vælge enten QuietSleep eller TurboBlast indstilling. QuietSleep-tilstand minimerer vindhastigheden for lavere luftstrøm. TurboBlast mode blæser vind med høj hastighed for stærkere luftstrøm.

TIMEREN

Tryk på  knappen, indtil den ønskede tidsforsinkelse er valgt. Når den indstillede tid er gået, vil enheden automatisk slukke (forbliver i standby mode, til stikket bliver taget ud af stikkontakten). TIMER-funktionen gør det muligt at programmere enheden i op til 7.5 timers brug.







SCHWINGEN

Tryk på  knappen, indtil indikatorlampen SWING  lyser på skærmen. Lamellerne vil automatisk begynde at bevæge sig fra venstre mod højre.



FJERNBETJENING



	STRØM	: Tænd / Sluk
	HASTIGHED	: Lav / Medium / Høj /Automatisk
	SCHWINGEN	: Kontrollere bevægelsen af lamellerne
	COOL	: Fordamnings Kølning Tænd / Sluk
	TIMEREN	: Kontrollere Timer funktionen for at slukke aumtomatisk
	QuietSleep/ TurboBlast	: QuietSleep / TurboBlast

BEMÆRK:

- Fjernbetjeningen kræver et CR2025 (1 x 3V) mønt type eller tilsvarende batteri til udskiftning.
- Åben batterirummet på bagsiden af fjernbetjeningen og indsæt batterierne. Vær opmærksom på at batterierne indsættes ifølge den korrekte polaritets (+ / -) markering vist på indersiden af batterirummet.
- Peg altid fjernbetjeningens signalgiver mod apparatet, når de opererer. Sørg for, at signalvejen ikke er blokeret.
- Fjern batterierne, hvis enheden ikke skal bruges i en længere periode.
- Tab ikke fjernbetjeningen på gulvet.
- Bland ikke forskellige typer batterier såsom alkaline, carbon-zink, eller genopladelige batterier.
- Bland ikke gamle og nye batterier.
- Genoplad ikke batteriet.
- Udkørte batterier skal fjernes fra produktet og smides væk efter gældende regler.
- Smid ikke batterier i ilden. Batterier kan eksplodere eller lække.
- Dette produkt indeholder et litium knap-/møntcellebatteri. Hvis en ny eller brugt litium knap/ møntcellebatteri sluges eller kommer ind i kroppen, kan det medføre alvorlige indre forbrændinger og kan være dødeligt allerede inden for 2 timer. Sørg altid for at batterirummet er sikret. Hvis batterirummet ikke kan lukkes forsvarligt, skal du holde op med at bruge produktet, fjern batterierne, og hold det væk fra børn. Hvis du tror, at batterierne er blevet slugt eller anbragt i en hvilken som helst del af kroppen, skal der straks søges læge.
- Cellerne skal bortskaffes korrekt, herunder ved at holde dem væk fra børn.
- Selvbrugte battericeller kan forårsage personskade.

 **ADVARSEL:** Fare for kemiske forbrændinger. Hold batterier væk fra børn.

COOLER PLACERING

Sørg for at placere luftkøleren korrekt, før du sætter op og begynder at bruge produktet. Der henvises til COOLER PLACERING del af den separate Sikkerhed & Vedligeholdelsesvejledning.

PÅFYLDNING AF VAND OG IS

ADVARSEL:

Fjern strømapteren og ledningen fra enheden og stikkontakten, inden du tømmer eller genpåfylder vandtanken. Vent 2 minutter, før du fjerner vandtanken, så overskydende vand i Honeycomb Køling Medier drypper ned i tanken før den fjernes

Bemærk: Efter afmontering af tank, kan vand fra Honeycomb fortsætte med at dryppe og opsamles i tanken. Bare tør med en ren, tør klud.

Skub vandtanken ud. Fyld tanken ved lav vandstand. Fyld aldrig vand over "Max." vandstandsmærke for at undgå, at vanddråber samles på lamellerne. Kontroller vandstanden i tanken, før du anvender COOL funktionen. Lavvandsalarmen lyder, når vandet er lavt. Hvis du kører i COOL-tilstand med utilstrækkeligt vand, kan det forårsage pumpesvigt.

Hvis is er tilgængelig, kan du tilføje is i det øverste isrum for at øge køleevnen.

BEMÆRK: Vandkapaciteten refererer til den samlede mængde af vand, der kan være i luftkølertanken og distributionssystemet. Vandkapaciteten i tanken ved "Maks" mærket er måske lavere end den faktiske kapacitet i luftkøleren.

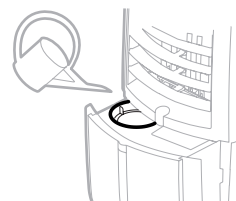

Forreste vanddør for nem tankfyldning

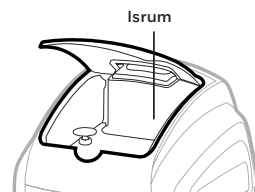

ADVARSEL: Undgå at bruge beskidt vand eller saltvand til at fylde vandbeholderen. Dette kan skade enheden og Honeycomb Media.

VAND PÅFYLDNING (FORTSAT)

VANDFILTER*

Nogle modeller er udstyret med et vandfilter i tanken, som hjælper med at filtrere støv, hår og andre partikler fra vandtanken. Hæld blot vand over filteret når tanken genopfyldes.

Til rengøring af vandfilter, trykker man blot bunden af filterskålen op for at frigøre den fra filterrammen. Fjern støv og hår fra filterets svamp og skyl med rent vand. Når den er ren, sæt svampen på plads igen og fastgør filterskålen tilbage i rammen

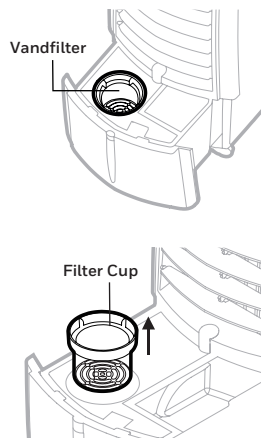

SIKKERHEDSSYSTEM MED AUTOMATISK SLUKNING

Denne enhed er udstyret med sikkerhedssystem med automatisk slukning. Når vandtanken fjernes fra enheden, eller hvis tanken er placeret forkert, slukker luftkøleren automatisk. For at genstarte køleren skal tanken være koblet til maskinen korrekt.

*Gælder kun for modeller med vandfilterfunktion.

LAV VAND ALARM*

Enheden er udstyret med et lavt vand-sensor. I afkølingstilstand, når vandet i tanken er under minimumsniveauet, vil du høre en bip-lyd, og bliver ved med at blinke. Enheden vil automatisk sætte fordampningsafkøling på pause.

Genopfyld vandtanken for at deaktivere alarmer ved køling. Først slukke for anlægget og tag stikket ud af stikkontakten. Fyld vandtanken med vand over det minimum vandstand mærket. Sæt stikket i og tænd igen.

For at deaktivere alarmer og for at sætte te med at bruge enheden som ventilator (uden fordampningsafkøling) Sluk for apparatet og tænd det igen. Vandmangelsikringen alarm aktiveres ikke i Ventilator tilstand. Vandmangelsikringen Alarmer lyder igen hvis COOL funktionen aktiveres mens vandtanken er stadig tom.

*Anvendes kun til modeller med alarm ved lav vandstand.

VANDNIVEAUINDIKATOR MED LYS

Når enheden tændes, lyser indikatoren for vandniveauet på forsiden af vandtanken for at give en elegant glød. Dette kan være praktisk som et natlys i løbet af natten. Denne lampe lyser, så længe luftkøleren er tændt.

RENGØRING & TØMNING AF VANDBEHOLDEREN

Nedenfor er oplysninger om, rengøring og vedligeholdelse af din luft køler. Hvis køleren ikke skal bruges i en længere periode, henvises til OPBEVARING & VEDLIGEHOLDELSE VEJLEDNING som findes i Sikkerhed & Vedligeholdelsevejledning.

ADVARSEL:

Inden rengøring af enheden skal du slukke for apparatet og afbryde stikkontakten.

- Skub vandtanken ud og tøm den.
- Skyl vandtanken med rent vand.
- Fjern forsigtigt vandtankfilteret * (hvis din enhed har dette) fra tanken. Fjern støv og hår fra filteret og skyll derefter med vand, indtil det er rent. Tør og sæt filteret tilbage i vandtanken.
- Brug en fugtig klud til at fjerne snavs og støv fra overfladen af enheden. Brug ikke ætsende elementer eller kemikalier til at rengøre dette produkt.
- Hvis produktet ikke er i brug opbevar apparatet på et tørt sted væk fra direkte sollys.

*Applicable for models with water filter feature only.

RENGØRING AF KULSTØV FILTER* og HONEYCOMB KØLE MEDIE

ADVARSEL:

Inden rengøring af enheden, skal du slukke for apparatet og afbryde forbindelsen til stikkontakten.

- Apparatet leveres med en Kulstøv Filter* og Honeycomb Køle Medie.
- Kulfilter* og Honeycomb Køle Medie er placeret inde i bagristen. Se figur 1 for vejledning om, hvordan du fjerner dem fra enheden for rengøring og vedligeholdelse.
- Kør ikke enheden på AFKØLINGSTILSTAND med uaktuelle vand i beholderen. Du skal tømme vandbeholderen, og genopfyld med frisk vand, især hvis beholderen ikke er blevet rensset i lang tid.
- Rengørings frekvensen for Honeycomb medie afhænger af den lokale luft og vandforhold. I områder, hvor det mineralske indhold af vand er høj, kan mineralforekomster bygge op i Honeycomb Køle Medie og begrænse luftstrømmen. Tømning af vandbeholderen og påfyldning med frisk vand mindst én gang om ugen vil hjælpe med at reducere mineralforekomster. Hvis mineralforekomster forbliver i Honeycomb Køle Medier, bør medierne fjernes og vaskes under ferskvand. Medierne bør rengøres hver anden måned eller oftere, afhængigt af dine behov.
- For de bedste resultater give Honeycomb Køle Medie mulighed for at tørre efter hver brug, ved at slukke cool funktionen 15 minutter før du tænder for apparatet.

Sådan fjernes Kulstøv Filter / Honeycomb Køle Medie:

1. Fjern forsigtigt baggitteret fra enheden.
2. Fjern de to båndholdere for at frigøre karbonstøvfilteret*.
3. Skyl filteret med rent vand og lad det tørre, før du genmonterer på baggitteret.
4. Træk Honeycomb kølemedie ud. Skub og fjern Honeycomb rammen.
5. Udskift eller rengør medier med vand og en fugtig klud efter behov.

ADVARSEL: BETJEN IKKE Air Cooler når bagristen er fjernet fra Luftkøleren, eller hvis der er en løstsiddende Bagrist. Det kan medføre alvorlig personskade eller farlig elektrisk stød.

Figur 1:

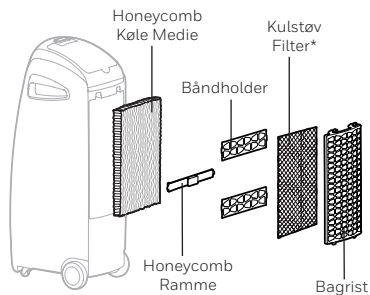

*Gælder for modeller med kulstøv filter kun.

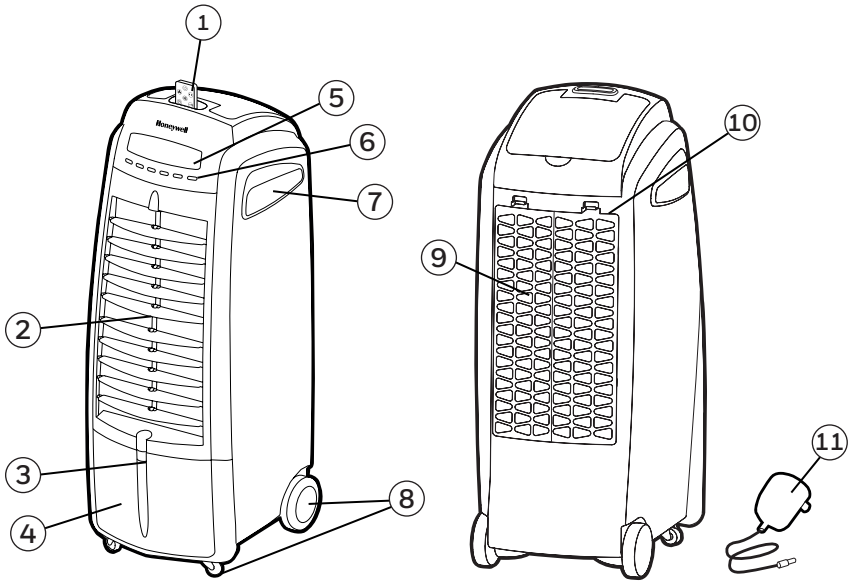

- | | |
|-------------------------------|---------------------------|
| 1) Kaukosäädin | 7) Kädensija |
| 2) Säleikko | 8) Pyörät |
| 3) Vesimäärän merkkivalo | 9) Takasäleikkö |
| 4) Irroitettava Vesisäiliö | 10) Virtajohdon tulo |
| 5) Kauko-ohjaimen vastaanotin | 11) Verkko-laite ja johto |
| 6) Ohjauspaneeli | |

HUOMIO -- LUE ILMANKOSTUTTIMEN TURVALLISUUS- JA KÄYTTÖOHJEET ENNEN LAITTEEN KÄYTTÖÄ. OHJEIDEN NOUDATTAMATTA JÄTTÄMINEN VOI AIHEUTTAA VAURIOITA JA HEIKENTÄÄ KONEEN TOIMINTOJA SEKÄ MITÄÖIDÄ LAITTEEN TAKUUN. JOS TÄMÄN JULKAISUN ENGLANNINKIELINEN VERSIO JA MUUT KIELIVERSIOT OVAT ERIÄVIÄ TAI RISTIRIIDASSA, ETUSIJALLA ON ENGLANNINKIELINEN VERSIO

OHJAUSPANEELI

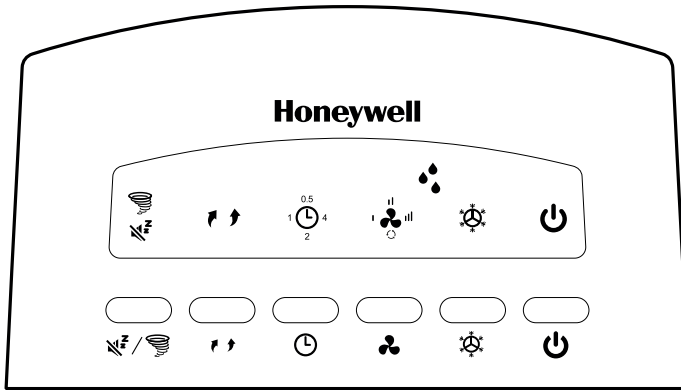

Näytöllä olevat kuvakkeet



Virta



Ajastin



Viileä



Lavat



Alhaisen veden tason hälytys



TurboBlast



NOPEUS



QuietSleep

TOIMINTOJEN PAINIKKEET

VIRTA

Yhdistä verkkolaite jäädyttimeen liittimeen ja pistorasiaan. Kytke yksikkö päälle painamalla  spainiketta. Jäädytin käynnistyy automaattisesti alhaisella nopeudella. Kytke laite pois päältä painamalla painiketta uudelleen.

VIILEÄ

Valitse jäädytystila painamalla  painiketta.

Varmista, että vesisäiliö on täytetty vedellä minimitasomerkinnän yläpuolelle. Haihtumisjäähdytys aktivoidaan painamalla JÄÄHDYTYKSEN  merkkivaloa näytöllä. Vesipumppu toimii ja jäädytysilma on havaittavissa, kun Honeycomb Cooling Media on täysin märkä.

NOPEUS

Paina  painiketta vaihtaaksesi nopeutta .

Kun AUTO on valittu, puhallinnopeus laskee ja nousee vähitellen TurboBlast- ja QuietSleep puhallinnopeuksien välillä.

QUIETSLEEP/ TURBOBLAST

Valitse painikkeella QuietSleep- tai TurboBlast-tila. QuietSleep-tila minimoi puhallusnopeuden alemman ilmavirran vuoksi. TurboBlast-tila puhalttaa suurella nopeudella voimakkaampaa ilmavirtaa varten.

AJASTIN

Paina  painiketta kunnes haluamasi aika on asetettu. Kun asetettu aika on kulunut, laite sulkeutuu automaattisesti (laite pysyy valmistilassa kunnes virtajohdo on otettu pois elektrisestä lähteestä). Ajastin on mahdollista säätää jopa 7.5 tuntiin.

LAVAT

Paina  painiketta, kunnes KÄÄNTÖ  merkkivalo syttyy näyttöruutuun. Säleiköt liikkuvat automaattisesti vasemmalta oikealle.



KAUKOSÄÄDIN

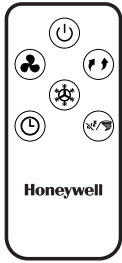

	VIRTA	: ON / OFF
	NOPEUS	: Matala / Medium / Korkea / Automaattinen
	LAVAT	: Lapojen liikkeiden säätö
	VIILEÄ	: Ilmankostutin On / Off
	AJASTIN	: Laitteen virran kytkeminen automaattisesti pois päältä
	QuietSleep/ TurboBlast	: QuietSleep / TurboBlast

HUOMIOI:

- Kaukosäätimeen menee CR2025 (1 x 3V) nappiparisto.
- Avaa kaukosäätimen taustapuolella sijaitseva paristolokero ja laita paristo sisään lokeroon. Aseta paristo oikein päin (+ / -) paristolokeron sisäpuolella olevan kuvan mukaisesti.
- Osoita kaukosäätimellä aina suoraan laitetta kohdin. Varmista, että signaali pääsee kulkemaan esteettömästi.
- Poista kaukosäätimestä paristo jos kaukosäädin on pitkään poissa käytöstä.
- Älä tiputa kaukosäädintä.
- Älä käytä samanaikaisesti erilaisia paristoja säätimessä, kuten esim. alkaliini, hiili-sinkki, tai ladattavia paristoja.
- Älä käytä samanaikaisesti uusia ja vanhoja paristoja.
- Älä lataa paristoa.
- Loppuunkuluneet paristot tulee poistaa laitteesta ja hävittää turvallisesti paikallisten suositusten mukaisesti.
- Älä hävitä paristoja polttamalla. Paristot saattavat räjähtää tai vuotaa.
- Tämä tuote sisältää litiumnappipariston. Jos uusi tai käytetty litiumnappiparisto niellään tai joutuu kehon sisälle, se voi aiheuttaa vakavia sisäisiä palovammoja ja voi johtaa kuolemaan jopa kahdessa tunnissa. Sulje paristokotelo aina kunnolla. Jos paristolokero ei sulkeudu kunnolla, lopeta tuotteen käyttäminen, poista paristot ja pidä ne poissa lasten ulottuvilta. Jos epäilet, että paristoja on nieltä tai niitä on joutunut kehon sisään, hakeudu välittömästi lääkärin hoitoon.
- Paristot on hävitettävä asianmukaisesti ja pidettävä pois lasten ulottuvilta.
- Käytetyt paristot voivat aiheuttaa vammoja.

VAROITUS: Kemiallisten palovammojen vaara. Pidä paristot poissa lasten ulottuvilta.

JÄÄHDYTTIMEN ASENTO

Varmista, että jäädytyn on paikallaan ennen laitteen käyttöä. Tarkista sen paikka Turvallisuus- ja huolto-osiosta.

TÄYTTÄMINEN VEDELLÄ JA JÄÄLLÄ

HUOMIO:

Irrota virtalähde ja -johto laitteesta ja pistorasiasta ennen vesisäiliön tyhjennystä tai täyttöä. Odota kaksi minuuttia ennen vesisäiliön poistamista, jotta Honeycomb Cooling Mediaan mahdollisesti joutunut ylimääräinen vesi valuu säiliöön ennen sen poistamista.

Huomautus: Säiliön poistamisen jälkeen Honeycombista voi edelleen valua vettä, joka kerääntyy säiliöosastoon. Pyyhi kuivalla, puhtaalla liinalla.

Vedä vesisäiliö ulos. Täytä säiliö, kun veden taso on alhainen. Älä täytä vettä "Max." Yläpuolella. vedenpinnan taso, jotta vältetään vesipisarat, jotka kerätään säleikköihin. Tarkista säiliön vesitaso ennen COOL toimintoa. Alhainen veden hälytys soi, kun vesi on alhainen. Laitteen käyttö COOL tilassa riittämättömällä vedellä saattaa aiheuttaa pumpun vikaantumisen.

Jos jäätä on saatavilla, voit lisätä jään alkuun jään lokero parantaa jäädytystehoa.

HUOMAUTUS: Vesikapasiteetti tarkoittaa koko sitä vesimäärää, joka voi olla ilmanjäädyttäjän vesitankin ja vedenjakelijan sisällä. Veden kapasiteetti säiliön "Max." merkin kohdalla saattaa olla alempana kuin ilmanjäädyttäjän todellinen kapasiteetti.

HUOMIO: Älä kaada vesisäiliöön likaista tai suolaista vettä. Tämä voi vahingoittaa laitetta ja jäädytyskennoa.

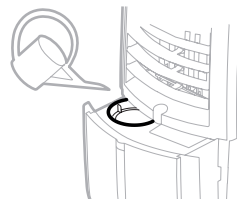

Edessä oleva veden täyttöaukko helpottaa tankin täyttöä

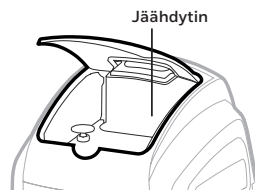

VEDELLÄ TÄYTTÖ (JATKUU)

VESISUODATIN*

Joissakin malleissa on vesisuodatin säiliössä, joka auttaa suodattamaan pölyä, hiuksia ja muita hiukkasia pääsemästä vesisäiliöön. Kaada vettä vain suodattimen päälle, kun täytät säiliötä.

Vedensuodattimen puhdistamiseksi työnnä suodattimen kupin pohjasta ylöspäin vapauttaaksesi sen suodatinkehikosta. Poista pöly ja hiukset suodattimesta ja huuhtele puhtaalla vedellä. Puhdistuksen jälkeen vaihda sieni ja kiinnitä suodatinkuppi takaisin kehikkoon.

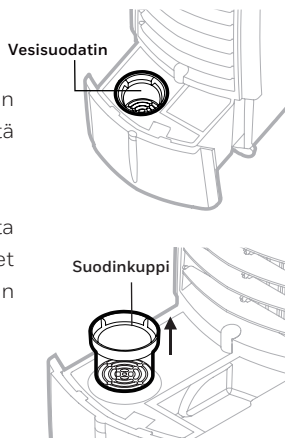

AUTOMAATTINEN SAMMUTUSJÄRJESTELMÄ

Tässä yksikössä on automaattinen sammutusjärjestelmä. Ilmanjäähdytін sammuu automaattisesti, kun vesisäiliö irrotetaan laitteesta tai jos säiliö on asetettu väärin. Jäähdyttimen käynnistämiseksi säiliö on kiinnitettävä laitteeseen oikein.

*Koskee vain malleja, joissa on pelkkä vesisuodatintointo.

VÄHÄISEN VEDEN MÄÄRÄN VAROITIN*

Laite on varustettu sensorilla, joka tunnistaa veden vähäisen määrän. Jos tankissa on minimimäärä vettä, laite antaa ääni merkin ja vilkkuvat. Laite keskeyttää jäähdytyksen automaattisesti.

Täytä tankki, jolloin hälytін menee pois päältä. Ensimmäisenä sammuta koneesta virta ja ota johto pois seinästä. Täytä tankki yli minimimäärän. Laita johto takaisin seinään ja kytke kone uudelleen päälle.

Kytkeäksesi hälyytyksen pois päältä ja käyttääksesi laitetta tuulettimena, kytke laitteen virta pois ja takaisin päälle. Hälyytін ei toimi jos laitetta käytetään pelkästään tuulettimena. Hälyytін menee automaattisesti päälle jos käytät kostutін -toimintoa ja tankissa on edelleen liian vähän vettä.

*Soveltuu ainoastaan malleille Alhainen Vesitaso Hälytін -ominaisuudella.

VESIMÄÄRÄN MERKKIVALO

Kun laite käynnistyy, vesisäiliön etupuolella oleva vedenpinnan tason merkkivalo syttyy ja hehkuu tyylikkäästi. Tämä voi toimia käteväenä yövalona. Tämä valo palaa niin kauan kuin ilmajäähdytyn on päällä.

TANKIN TYHJENNYS JA PUHDISTUS

Alla on ohjeet, kuinka puhdistat ja huollat laitteen. Jos kostutinta ei käytetä pitkään aikaan katso ohjeet osiosta VARASTOINTI & HUOLTO.

VAROITUS:

Ennen laitteen puhdistamista irrota laite ja irrota pistoke pistorasiasta.

- Vedä vesisäiliö ulos ja tyhjennä se.
- Huuhtelee vesisäiliö puhtaalla vedellä.
- Irrota vesisäiliön suodatin* varovasti (jos laitteessa on tämä) säiliöstä. Poista pöly ja hiukset suodattimesta ja huuhtelee sitten vedellä, kunnes se on puhdas. Kuivaa suodatin ja aseta se takaisin vesisäiliöön.
- Pyyhi rätillä liat ja pölyt laitteen päälipuolelta. Älä koskaan käytä syövyttäviä aineita laitteen puhdistamiseen.
- Laitteen ollessa poissa käytöstä, säilytä se kuivassa paikassa auringonvalolta suojattuna.

*Koskee vain malleja, joissa on pelkkä vesisuodatintointo.

SUODATTIMEN* JA JÄÄHDYTYSKENNON PUTSAAMINEN

VAROITUS:

Ennen laitteen puhdistusta varmista, että koneessa ei ole virtaa ja että se on kytketty pois verkkovirrasta.

- Laitteessa on suodatin* sekä jäähdytyskenno
- Suodatin* ja jäähdytyskenno on laitteen takasäleikön takana. Katso kuva 1 miten voit poistaa osat puhdistusta varten.
- Älä käytä kostutinta jos tankissa on ummehtunutta vettä. Tankki täytyy silloin tyhjentää ja täyttää uudella vedellä, etenkin jos tankkia ei ole puhdistettu aikoihin.
- Jäähdyttimen puhdistusväli riippuu paikallisesta veden ja ilman laadusta. Jos alueen veden mineraalipitoisuus on korkea, mineraalit voivat tukkia jäähdyttimen ja huonontaa ilmanlaatua. Vesitankki kannattaa tyhjentää ja putsata kerran viikossa jotta mineraalijäänteet vähenevät. Jos jäähdyttimessä on mineraalijäänteitä, se tulee puhdistaa ja pestä juoksevan veden alla. Jäähdytintä tulisi puhdistaa vähintään joka toinen kuukausi tai aiemmin, jos tilanne niin vaatii.
- Sammuta jäähdytys 15 minuutiksi ennen laitteen sulkemista, jotta jäähdytintä kuivuu kunnolla.

Hiilipölynsuodattimen poistaminen * / Honeycomb Cooling Media:

1. Irrota takaritilä varovasti laitteesta.
2. Irrota kaksi pidintä vapauttaaksesi hiilipölysuodattimen*.
3. Huuhtelee suodatin puhtaalla vedellä ja anna sen kuivua ennen sen asentamista takaisin takaritilään.
4. Vedä Honeycomb Cooling Media -levy ulos. Liu'uta alas ja poista Honeycomb Frame.
5. Irrota ruuvit jäähdyttimen kehikon pohjasta ja liu'uta jäähdytintä pois paikaltaan. Vaihda osa tai puhdistaa se rätillä.

VAROITUS: ÄLÄ käytä laitetta jos säleikkö ei ole paikallaan tai jos se on löysästi kiinni, sillä se voi aiheuttaa vakavia vammoja tai sähköiskun vaaran.

Kuva 1:

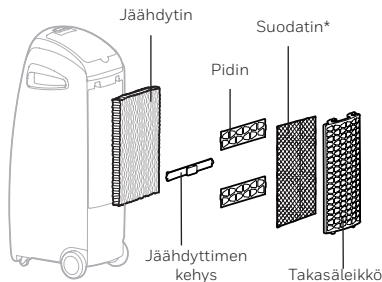

*Soveltuu ainoastaan malleihin joissa on Suodatin.

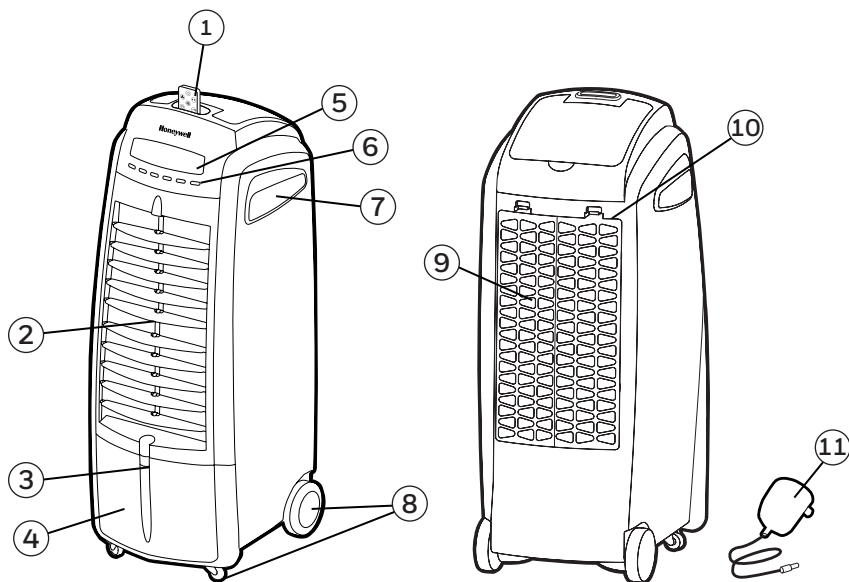

- | | |
|--------------------------------------|--------------------------------|
| 1) Pilot zdalnego sterowania | 7) Uchwyt |
| 2) Żaluzje nawiewne | 8) Kółka tylne |
| 3) Wskaźnik poziomu wody z kontrolką | 9) Tylna kratka |
| 4) Wymowany Pojemnik na Wode | 10) Wlot przewodu zasilającego |
| 5) Odbiornik zdalnego sterowania | 11) Zasilacz i przewód |
| 6) Panel sterowania | |

UWAGA -- PRZECZYTAJ I ZACHOWAJ INSTRUKCJĘ OBSŁUGI URZĄDZENIA CHŁODZĄCEGO PRZED JEGO UŻYCIEM. NIESTOSOWANIE SIĘ DO TEJ INSTRUKCJI MOŻE SPOWODOWAĆ USZKODZENIE I/ LUB OGRANICZYĆ JEGO PRACĘ I SPOWODOWAĆ UTRATĘ GWARANCJI. W PRZYPADKU NIEZGODNOŚCI LUB SPRZECZNOŚCI POMIĘDZY WERSJĄ ANGIELSKĄ NINIEJSZEGO DOKUMENTU A JAKĄKOLWIEK INNĄ WERSJĄ JĘZYKOWĄ WERSJA ANGIELSKA PRZEWAŻA.

PANEL STEROWANIA

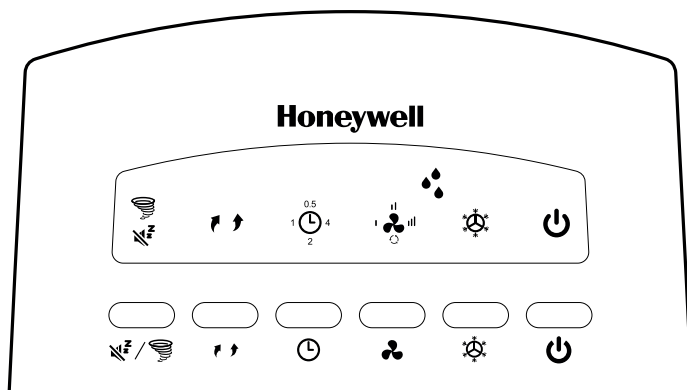

Ikony na ekranie wyświetlacza



Moc Wyłącz / Włącz



Timera



Chłodzenie



Amplituda



Alarm niskiego poziomu wody



TurboBlast



Prędkość



QuietSleep

PRZYCISKI FUNKCYJNE

MOC

Podłącz zasilacz do urządzenia chłodzącego i do gniazdka elektrycznego. Naciśnij przycisk , aby włączyć urządzenie. Urządzenie chłodzące uruchomi się automatycznie na niskiej prędkości. Aby wyłączyć urządzenie, naciśnij przycisk ponownie.

CHŁODZENIE

Naciśnij przycisk , aby wybrać tryb chłodzenia (Cool).

Upewnij się, że zbiornik wody jest napełniony wodą powyżej oznaczenia poziomu minimalnego. Naciśnięcie wskaźnika COOL  na wyświetlaczu aktywuje chłodzenie wyparne. Zacznie działać pompa wodna i poczujesz chłodniejsze powietrze po tym, jak moduł chłodzący o strukturze plastra miodu stanie się całkowicie mokry.

Uwaga: Po wyłączeniu funkcji chłodzenia urządzenie może nadal działać w trybie tylko wentylatora (bez chłodzenia wyparnego).

PREDKOSC

Nacisnij przycisk , aby zmienić prędkość między I - II - III - .

Po wybraniu opcji AUTO prędkość wiatru będzie stopniowo zmniejszać się i zwiększać między prędkościami wentylatora TurboBlast i QuietSleep.





QUIETSLEEP/ TURBOBLAST /

Naciśnij przycisk, aby wybrać tryby QuietSleep lub TurboBlast. Tryb QuietSleep minimalizuje prędkość wiatru, zapewniając niższy przepływ powietrza. Tryb TurboBlast zapewnia dużą prędkość wiatru w celu zapewnienia lepszego przepływu powietrza.

TIMERA

Nacisnij przycisk , aż zostanie wybrane ustawienie czasu opóźnienia. Po upływie ustawionego czasu, urządzenie wyłączy się automatycznie (pozostanie w stanie Czuwania do momentu wyłączenia kabla z gniazdka elektrycznego). Funkcja TIMERA pozwala zaprogramować urządzenie przez okres do 7.5 godzin pracy.







AMPLITUDA

Naciśnij przycisk  , aż zaświeci się wskaźnik SWING   na wyświetlaczu. Żaluzje zaczną automatycznie przesuwac się z lewej na prawo.



PILOT ZDALNEGO STEROWANIA



	MOC	: Włącz / Wyłącz
	PREDKOSC	: Niska / Średnia / Wysoka / Automatycznie
	AMPLITUDA	: Kontroluje ruch wlotów
	CHŁODZENIE	: Chłodzenie przez parowanie Wyłącz / Włącz
	TIMERA	: Kontroluje funkcje timera automatycznego wyłączania
	QuietSleep/ TurboBlast	: QuietSleep / TurboBlast

UWAGI:

- Pilot działa na baterie CR2025 (1 x 3V) lub na równoważnym rodzaju baterii.
- Otwórz komorę baterii z tyłu pilota zdalnego sterowania i włóż baterie. Należy pamiętać o prawidłowym włożeniu baterii, zgodnie z oznaczeniami biegunowości (+ / -) wewnątrz komory baterii.
- Zawsze kieruj sygnał pilota zdalnego sterowania w kierunku urządzenia podczas jego pracy. Upewnij się, że ścieżka sygnału nie jest zablokowana.
- Należy usunąć baterie, gdy urządzenie nie będzie używane przez dłuższy okres czasu.
- Nie upuszczaj pilota.
- Nie mieszaj różnych typów baterii takich jak alkaliczne, cynkowo-węglowe lub akumulatorowe.
- Nie mieszaj starych i nowych baterii.
- Nie ładować ponownie baterii.
- Wyczerpane baterie należy wyjąć z urządzenia.
- Nie wyrzucaj baterii do ognia. Może to grozić wybuchem lub wyciekami.
- Ten produkt zawiera litową baterię guzikową/pastyłkową. Połknięcie nowej lub użytej litowej baterii guzikowej/pastyłkowej lub dostanie się jej do wnętrza ciała może spowodować poważne oparzenia wewnętrzne i doprowadzić do śmierci w ciągu zaledwie dwóch godzin. Zawsze całkowicie zabezpiecz komorę baterii. Jeżeli komora baterii nie zamyka się bezpiecznie, zaprzestań używania produktu, wyjmij baterie i trzymaj je z dala od dzieci. Jeżeli sądzisz, że baterie zostały połknięte lub umieszczone w jakiegokolwiek części ciała, natychmiast zasięgnij porady lekarza.
- Baterie należy odpowiednio utylizować oraz przechowywać je w miejscu niedostępnym dla dzieci.
- Nawet zużyte baterie mogą spowodować obrażenia.

⚠ OSTRZEŻENIE: Zagrożenie poparzeniem chemicznym. Baterie przechowywać w miejscu niedostępnym dla dzieci.

PAROWY KLIMATOR MIEJSCE

Upewnij się, aby umieścić parowy klimator prawidłowo przed instalacją i rozpoczęciem korzystania z urządzenia. Przeczytaj informacje PAROWY KLIMATOR MIEJSCE Sekcji o Bezpieczeństwie i.

NAPEŁNIANIE WODĄ I LODEM

UWAGA:

Przed opróżnieniem lub ponownym napełnieniem zbiornika na wodę należy wyjąć zasilacz i przewód z urządzenia i z gniazdzka elektrycznego. Zaczekaj 2 minuty przed wyjęciem zbiornika na wodę, aby nadmiar wody z modułu chłodzącego o strukturze plastra miodu przedostał się do zbiornika.

Uwaga: Po wyjęciu zbiornika woda z plastra miodu może nadal kapać i zbierać się w komorze zbiornika. Po prostu wytrzyj do sucha czystą, suchą ściereczką.

Wysuń zbiornik na wodę. Napełnij zbiornik, gdy poziom wody jest niski. Nie napełniaj wody powyżej "maks." znak poziomu wody, aby uniknąć zbierania kropelek wody na żaluzjach. Sprawdź poziom wody w zbiorniku przed uruchomieniem funkcji COOL. Alarm niskiego poziomu wody zabrzmie, gdy woda będzie niska. Uruchamianie urządzenia w trybie COOL przy nieodpowiedniej wodzie może spowodować awarię pompy.

Jeżeli lód jest dostępny, można go włożyć do górnej komory na lód, aby ulepszyć działanie.

UWAGA: Pojemność wodna odnosi się do całkowitej objętości wody, która może znajdować się w zbiorniku na wodę klimatora i w systemie rozprowadzania wody. Objętość wody w zbiorniku na wodę wypełnionym o oznaczenia poziomu "Max." może być niższa niż rzeczywista pojemność wodna urządzenia.

UWAGA: Nie napełniaj zbiornika na wodę brudną lub słoną wodą. Może to doprowadzić do uszkodzenia urządzenia i panelu chłodzącego.

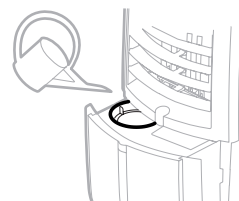

Przednie drzwiczki napełniania wodą ułatwiają napełnianie

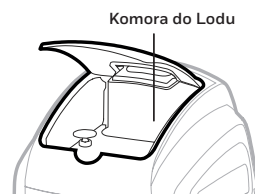

NAPEŁNIANIE WODĄ I LODEM (KONTYNUACJA)

FILTR WODY*

Niektóre modele są wyposażone w filtr wody w zbiorniku, który pomaga filtrować kurz, włosy i inne cząsteczki przedostające się do zbiornika wody. Po prostu uzupełnij zbiornik wodą.

Aby wyczyścić filtr wody, po prostu popchnij spód pojemnika filtra w górę, aby zwolnić go z ramki filtra. Usuń kurz i włosy z gąbki filtra i ołucz pod czystą wodą. Po wyczyszczeniu odłóż gąbkę i przymocuj pojemnik filtra z powrotem do ramy

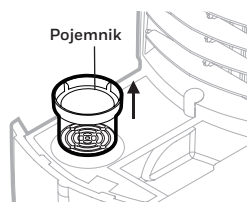
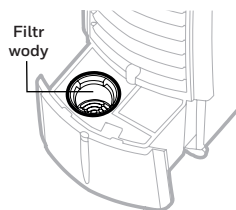

ZABEZPIECZAJĄCY SYSTEM AUTOMATYCZNEGO WYŁĄCZANIA

To urządzenie jest wyposażone w system automatycznego wyłączenia. Gdy zbiornik na wodę zostanie odłączony od urządzenia lub zostanie nieprawidłowo ustawiony, urządzenie chłodzące wyłączy się automatycznie. Aby ponownie uruchomić urządzenie chłodzące, należy prawidłowo podłączyć zbiornik do urządzenia.

*Dotyczy wyłącznie modeli z filtrem wody.

ALARM NISKIEJ WODY*

Urządzenie jest wyposażone w czujniki niskiego poziomu wody. W trybie chłodzenia, gdy woda w pojemniku jest niższa od minimalnego poziomu, usłyszysz sygnał dzwinkowy i dioda będzie stale migać. Urządzenie automatycznie zatrzyma chłodzenie przez parowanie.

Napełnij zbiornik wodą, aby wyłączyć alarm w trybie chłodzenia. Najpierw wyłącz urządzenia i wypnij wtyczkę z gniazdka. Napełnij zbiornik wodą powyżej minimalnego poziomu wody. Podłącz i włącz urządzenie ponownie.

Aby wyłączyć alarm i kontynuować korzystanie z urządzenia w trybie wentylacji (bez chłodzenia), wyłącz urządzenie i włącz go ponownie. Alarm niskiej wody nie aktywuje się w trybie wentylatora. Alarm niskiej wody zabrmi ponownie, jeśli jest włączona funkcja chłodzenia, a gdy pojemnik na wodę jest nadal pusty.

*Dostępne tylko w modelach z Alarmem Niskiego Stanu Wody.

KONTROLKA WSKAŹNIKA POZIOMU WODY

Po włączeniu urządzenia wskaźnik poziomu wody znajdujący się z przodu zbiornika na wodę zaświeci się, tworząc elegancki blask. Jest to wygodne rozwiązanie w nocy. Światło będzie świecić tak długo, jak długo będzie działać urządzenie chłodzące.

CZYSZCZENIE I OPRÓZNIANIE POJEMNIKA NA WODĘ

Poniżej znajdują się instrukcje dotyczące czyszczenia i utrzymania klimatatora. Jeśli urządzenie nie będzie używane przez dłuższy okres, należy zapoznać się z INSTRUKCJĄ O PRZECHOWYWANIU I KONSERWACJI, która znajduje się w Instrukcji Bezpieczeństwa i Konserwacji.

OSTRZEŻENIE:

Przed czyszczeniem urządzenia należy wyłączyć urządzenie i odłączyć od gniazdka elektrycznego.

- Wsuń i opróżnij zbiornik na wodę.
- Oplucz zbiornik na wodę czystą wodą.
- Ostrożnie wyjmij filtr zbiornika na wodę * (jeżeli dotyczy) ze zbiornika. Usuń kurz i włosy z filtra, a następnie oplucz wodą do czysta. Wyszuszyć i ponownie włóż filtr do zbiornika na wodę.
- Za pomocą wilgotnej szmatki usuń kurz i brud z powierzchni urządzenia. Nigdy nie należy używać zranych elementów lub chemikalia do czyszczenia tego urządzenia.
- Gdy produkt nie jest używany, należy go przechowywać w suchym miejscu, z dala od bezpośredniego światła słonecznego.

*Dotyczy wyłącznie modeli z filtrem wody.

OSTRZEZENIE:

Przed czyszczeniem urządzenia, wyłącz urządzenie i odłącz go od gniazdka elektrycznego.

- Urządzenie jest wyposażone w Filtr* Węglowy Przeciwkurzowy i System Chłodzący Honeycomb.
- Filtr* Węglowy Przeciwkurzowy i System Chłodzący Honeycomb znajdują się wewnątrz tylnej wloty. Zobacz Rysunek 1 do instrukcji, jak usunąć je z urządzenia do czyszczenia i konserwacji.
- Nie uruchamiaj urządzenia w trybie chłodzenia ze stęchlą wodą w pojemniku. Należy opróżnić pojemnik na wodę i napełnić go świeżą wodą, zwłaszcza gdy pojemnik nie został oczyszczony przez długi czas.
- Częstotliwość czyszczenia Systemu Honeycomb zależy od lokalnych warunków powietrza i wody. W obszarach, gdzie zawartość minerałów w wodzie jest wysoka, osady mineralne mogą narastać na Systemie Chłodzącym Honeycomb Medium i ograniczać przepływ powietrza. Opróżnianie i napełnianie pojemnika na wodę świeżą wodą przynajmniej raz w tygodniu pomoże zmniejszyć osady mineralne. Jeśli osady mineralne pozostają na Systemie Chłodzącym Honeycomb Media, System powinien być usunięty i spłukany świeżą wodą. System powinien być czyszczony co dwa miesiące lub częściej, w zależności od potrzeb.
- Aby uzyskać najlepsze wyniki, zostaw System Chłodzący Honeycomb Medium do ochłodzenia i wyschnięcia po każdym użyciu przez wyłączenie funkcji chłodzenia za 15 minut przed wyłączeniem urządzenia.

Usuwanie Filtru* Węglowego Przeciwkurzowego/ Systemu Honeycomb Cooling Media:

1. Ostrożnie zdejmij tylną kratkę z urządzenia.
2. Usuń dwa uchwyty pasków, aby zwolnić filtr pyłu węglowego*.
3. Opłucz filtr czystą wodą i pozostaw do wyschnięcia przed ponownym zamocowaniem do tylnej kratki.
4. Wyjmij moduł chłodzący o strukturze plastra miodu. Przesuń w dół i usuń ramkę plastra miodu.
5. Wymień lub oczyść system wodą czy wilgotną szmatką.

UWAGA: NIE WOLNO używać Parowy Klimator, gdy Tylna Kratka jest usunięta od Parowy Klimator lub, jeśli nie jest całkowicie umieszczona. Może

Rysunek 1:

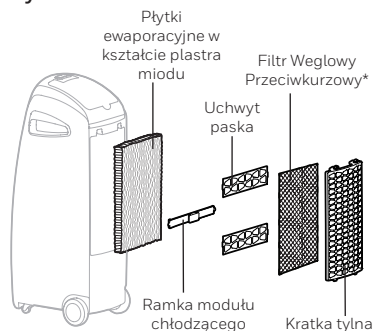

*Dotyczy tylko modeli z filtr węglowy przeciwkurzowy.

PARÇA AÇIKLAMALARI

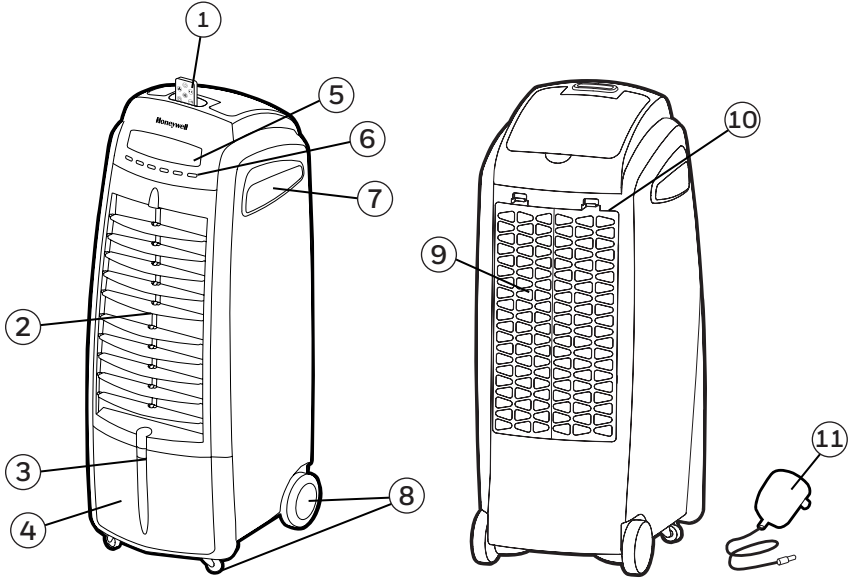

- | | |
|---------------------------------|-----------------------------|
| 1) Uzaktan Kumanda | 7) Tutacak |
| 2) Havalandırma Panjuru | 8) Arka Izgara |
| 3) Su Seviye Gösterge Işığı | 9) Arka Izgara |
| 4) Çıkarılabilir Su Tankı | 10) Güç Kablosu Girişi |
| 5) Uzaktan Kontrol Algılayıcısı | 11) Güç Adaptörü ve Kablosu |
| 6) Kontrol Paneli | |

UYARI -- BU ÜRÜNÜ KULLANMADAN ÖNCE SOĞUTUCU GÜVENLİK VE BAKIM KILAVUZUNU OKUYUN VE SAKLAYIN. TALİMATLARIN UYGULANMAMASI DURUMUNDA CİHAZ HASAR GÖREBİLİR YA DA ETKİSİ AZALABİLİR VE GARANTİ Dİİ KALABİLİR. BU İÇERİĞİN İNGİLİZCE DİLİNDEKİ VERSİYONU İLE DİĞER HERHANGİ BİR DİLE YAPILAN TERCÜME VERSİYONU ARASINDA FARKLILIK OLMASI DURUMUNDA, İNGİLİZCE DİLİNDEKİ VERSİYONU GEÇERLİ OLACAKTIR.

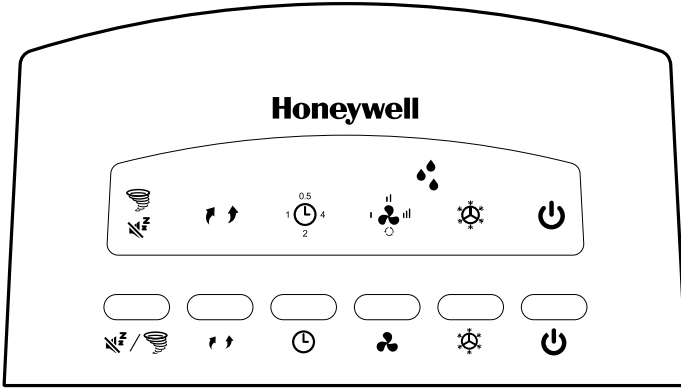

Ekran simgeleri

 Güç Açık/Kapalı

 Timer

 Serin

 Dönme

 Yetersiz su alarmı

 TurboBlast

 Hızı

 QuietSleep

FONKSİYON TULARI

GÜÇ

Güç adaptörünü soğutucuya ve elektrik prizine takın.  düğmesine basarak üniteyi çalıştırın. Soğutucu otomatik olarak düşük hızda çalışmaya başlayacaktır. Üniteyi kapatmak için düğmeye tekrar basın.





SERİN

COOL modu seçmek için  tuuna basın.

Su haznesinin en az su seviyesi işaretinin üzerine kadar suyla dolu olduğundan emin olun. Görüntüleme ekranı üzerinde SOĞUTMA  gösterge ışığına basılması buharlaşmalı soğutmaya etkin hale getirir. Su pompası çalışmaya başlayacaktır. Petek Soğutma Ortamı tamamıyla ıslanınca, soğuk havayı hissetmeye başlayacaksınız.

NOT: Soğutma işlevi KAPALI konuma getirildiğinde, ünite fan modunda çalışmaya devam edebilir (buharlaşmalı soğutma yapmadan).

Hız

Fan hızını  -  -  -  arasında degitirmek için  tuuna tekrar tekrar basın.

OTOMATİK konum seçildiğinde, esinti hızı TurboBlast ve QuietSleep fan hızları arasında yavaşça azalacak ve hızlanacaktır.

QUIETSLEEP/ TURBOBLAST

Düğmeye basarak ya QuietSleep ya da TurboBlast modları arasında seçiminizi yapın. QuietSleepTM modu hava esintisini azaltarak daha az hava akışı sağlar. TurboBlastTM modu hava esintisini daha fazla hava akışı sağlamak için artırır.

TIMER

Istene süre seçilene kadar  tuuna basın. Ayarlanan süre geçtikten sonra, cihaz otomatik olarak kapanacaktır (cihaz güç kablosu prizden çekilene kadar Standby modunda kalır.). TIMER fonksiyonu cihazı 7.5 saate kadar programlamanızı sağlar.

Dönme

Ekranı  yanına kadar SWING tuuna basın. Hava panjurları otomatik olarak sola ve sağa hareket etmeye başlayacaktır.



UZAKTAN KUMANDA



	Güç	: Açık / Kapalı
	Hız	: Düşük/ Orta/ Yüksek / Otomatik
	Dönme	: Havalandırma panjuru hareketlerini kontrol eder
	Serin	: Buharlı serinletme Açık / Kapalı
	Timer	: Otomatik kapanma için zamanlayıcı fonksiyonunu kontrol eder.
	QuietSleep/ TurboBlast	: QuietSleep / TurboBlast mode

Not:

- Uzaktan kumanda pilinin deşitirilmesi için CR2025 (1 x 3V) düğme tipi ya da dengi bir pil gereklidir. Uzaktan kumandanın arkasındaki pil bölmesinin kapağını açın ve pilleri yerleştirin. Pilleri, bölme içine yerleştirirken, pil kutuplarının bölme içinde gösterilen (+ / -) işaretlere uygun olarak yerleştirilmesine dikkat edilmelidir.
- Kullanırken uzaktan kumanda sinyal vericisini cihaza doğru tutun. Sinyal yolunda bir engel olmadığına emin olun.
- Cihaz uzun bir süre kullanılmıyorsa pilleri çıkarın.
- Uzaktan kumandayı düşürmeyin.
- Alkalın, karbon-çinko ya da şerjli pil gibi farklı türde pilleri birlikte kullanmayın.
- Eski ve yeni pilleri birlikte kullanmayın.
- Pilleri şarj etmeyin.
- Kullanım ömrünü tamamlayan pilleri cihazdan çıkartılarak yerel mevzuat çerçevesinde elden çıkartılmalıdır.
- Pilleri ateşe atmayın. Piller patlayabilir veya akabilir.
- Bu ürün bir düğme lityum hücre pil içermektedir. Yeni veya kullanılmış bir lityum düğme hücre pilin yutulması veya vücuda girmesi durumunda çok ciddi yanıklara neden olabilir ve 2 saat gibi kısa bir sürede ölüme yol açabilir. Pil bölmesini daima güvenli bir şekilde kapalı tutun. Pil bölmesi güvenli bir şekilde kapatılmıyor ise ürünü kullanmayı durdurun, pilleri yerlerinden çıkartın ve çocukların erişebileceği yerlerden uzak tutun. Pillerin yutulmuş veya vücudun her hangi bir yerine sokulmuş olduğunu düşünüyorsanız derhal tıbbi yardım alın.
- Piller çocuklardan uzak tutulmalı ve düzgün bir şekilde elden çıkartılmalıdır.
- Kullanılmış piller de yaralanmaya yol açar.

⚠ UYARI: Kimyasal Yanık Tehlikesi Pilleri çocukların erişemeyeceği yerde saklayın.

SOGUTUCU KONUMU

Ürünü kurup kullanmaya başlamadan önce ürünü doğru konumlandırduğınıza emin olun. Lütfen Güvenlik ve Bakım Kılavuzunun SOGUTUCU KONUMU bölümüne başvurun.

SU VE BUZ DOLDURMA

DIKKAT:

Su haznesini boşaltmadan veya doldurmadan önce, güç adaptörünü ve kablосunu üniteden ve elektrik prizinden çıkartın. Su Haznesini çıkartmadan önce Petek Soğutma Ortamı içindeki suyun hazneye damlayarak akması için 2 dakika bekleyin.

NOT: Hazneyi çıkardıktan sonra, Honeycomb'dan su damlamaya ve hazne bölmesi içinde toplanmaya devam edecektir. Temiz ve kuru bir bezle silin.

Su haznesini kaydırarak dışarı çekin. Su seviyesi düştüğünde hazneyi su ekleyin. Hazneye su koyarken havalandırma panjuru üzerinde su damlalarının oluşmasını engellemek için "Max." olarak gösterilen seviyenin üzerinde su doldurmayın. Üniteyi SOĞUTMA (COOL) işlevinde çalıştırmadan önce su seviyesini kontrol edin. Ünite SOĞUTMA modunda çalışırken u seviyesinin düşmesi durumunda Düşük Su Alarmı çalacaktır. Yetersiz su pompanın arızalanmasına neden olabilir.

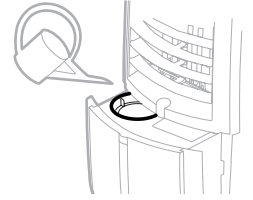

Kolay hazne dolumu için ön su dolum kapağı

Buzun kullanılabilir olması durumunda, üst kısımdaki buz bölmesine buz konması soğutma performansını artırır.

NOT: Su kapasitesi, hava soğutucu su haznesinde ve su dağıtım sistemi içerisindeki toplam su miktarı anlamına gelmektedir. Su haznesinin "Max." ile işaretli kısmına kadar doldurulan su miktarı, hava soğutucunun gerçek su kapasitesinin altında olabilir.

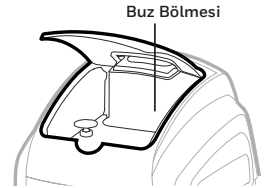

UYARI: Su haznesini kirlı veya tuzlu su ile doldurmayın. Bu üniteye ve Honeycomb ortamına zarar verebilir.

SU VE BUZ DOLDURMA (DEVAMI)

SU FİLTRESİ*

Bazı modeller su haznesinde filtre ile donatılmıştır. Bu filtre, toz, saç ve diğer benzer parçacıkların su haznesine girmesini engeller. Hazneyi doldururken suyu filtrenin üzerinden boşaltın.

Su filtresini temizlemek için filtre yuvasını alt kısmından yukarıya doğru itin ve filtre çerçevesinden çıkartın. Filtre süngeri üzerindeki toz, pislik ve saç gibi unsurları temizleyin ve temiz suyla durulayın. Filtreyi temizledikten sonra süngeri yerleştirin ve filtre yuvasını yerine takın.

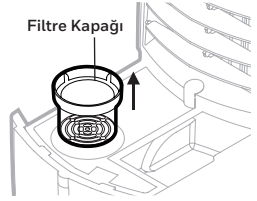
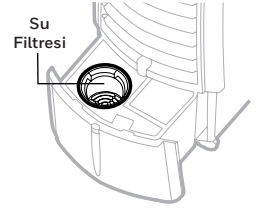

OTOMATİK KAPAMA GÜVENLİK SİSTEMİ

Bu ünite otomatik kapama güvenlik sistemi ile donatılmıştır. Su haznesi üniteden çıkartıldığında veya hazne yerine doğru bir şekilde takılmadığında, hava soğutucu otomatik olarak kapanacaktır. Yeniden başlatmak için hazne, ünite içine doğru bir şekilde yerleştirilmelidir.

*Sadece su filtresi özelliği bulunan modeller için geçerlidir.

YETERSİZ SU ALARMI*

Cihaz bir düşük su sensörüne sahiptir. Soğutma modunda, su tankı minimum seviyenin altındaysa, bir bipleme sesi duyulur ve göstergesi sürekli olarak yanıp söner. Cihaz otomatik olarak buharlı soğutma ilemini duraklatır.

Soğutma modunda alarmı devre dışı bırakmak için su tankını doldurun. Önce cihazı kapatın ve fiini prizden çekin. Su tankını minimum su seviyesi işaretinin üzerinde doldurun. Fii prize takın ve tekrar çalıştırın.

Alarmı devre dışı bırakıp cihazı fan olarak kullanmaya devam etmek için (Buharlı soğutma olmadan), cihazı kapatıp açın. Yetersiz Su Alarmı Fan modunda çalışmayacaktır. COOL fonksiyonu çalıştırılırsa Yetersiz Su Alarmı tekrar çalmaya başlayacaktır.

*Yetersiz su alarmı olan modellere uygulanabilir.

SU SEVIYE GÖSTERGE IŞIĞI

Ünite çalışmaya başladığında, su haznesinin ön kısmında bulunan su seviyesi göstergesinin ışığı şık bir şekilde yanar. Bu geceleri, gece lambası olarak da hizmet verebilir. Bu ışık hava soğutucusu açık kaldığı süre boyunca yanar.

SU TANKININ TEMİZLENMESİ VE KURUTULMASI

Sogutucunun nasıl temizleneceği ve bakımının yapılacağına dair yönlendirmeler aagıdadır. Sogutucu uzun süre kullanılmıyacaksa, lütfen Güvenlik ve Bakım Reheberindeki DEPOLAMA VE BAKIM ÖNERİLERİ'ne bavorun.

UYARI:

Cihazı temizleden önce, cihazı kapatın ve elektrik prizi ile bağlantısını kesin.

- Su haznesini kaydırarak yerinden çıkartın.
- Hazneyi temiz su ile çalkalayın.
- Su Haznesi Filtresini* (ünitenizde bulunması durumunda) hazneden dikkatli bir şekilde çıkartın. Filtre üzerindeki pislik ve saç gibi unsurlar temizleyin ve daha sonra tamamen temizleninceye kadar su ile durulayın. Su filtresini kuruttuktan sonra tekrar su haznesine takın.
- Nemli bir bez kullanarak cihazın yüzeyindeki tozu ve kiri temizleyin. Bu ürünün temizliğinde asla aındırıcı ya da kimyasal maddeler kullanmayın.
- Ürün kullanılmadığında, direk güne ıgı almayan kuru bir ortamda muhafaza edin.

*Sadece su filtresi özelliği bulunan modeller için geçerlidir.

KARBON TOZ FİLTRESİ* VE PETEK SOĞUTUCUNUN TEMİZLENMESİ

UYARI:

Cihazı temizleden önce, cihazı kapatın ve elektrik prizi ile bağlantısını kesin.

- Cihaz bir Karbon Toz Filtresi*SS ve Petek Soğutma Ortamı'na sahiptir.
- Karbon Filtre* ve Petek Ortamı cihazın arka ızgarasının içinde bulunur. Temizlik ve bakım için cihazdan nasıl çıkarıldıklarına dair talimatlar için Figür 1'e bakın.
- Cihazı tankda beklemi su varken COOL modunda çalıştırmayın. Özellikle tank uzun süre temizlenmemişse, tankı boaltmalı ve temiz suyla tekrar doldurmalısınız.
- Petek birimini temizleme sıklığı yerel hava ve su durumuna bağlıdır. Suyun içindeki mineral oranı yüksek olan yerlerde, Petek Soğutucu'nun içinde mineral artıkları birikebilir ve hava akını kısıtlayabilir. Su tankını en azından haftada bir boaltıp temiz suyla doldurmak mineral artıklarının azalmasına yardımcı olur. Mineral artıkları Petek Soğutma Ortamı üzerinde kalıyorsa, birim çıkarılmalı ve temiz suyla yıkanmalıdır. Birim, ihtiyaçlarınıza bağlı olarak iki ayda bir ya da daha sık temizlenmelidir.
- En iyi sonuç için her kullanımdan sonra cihazı kapatmadan 15 dakika önce COOL fonksiyonu kapatılarak Petek Soğutma Ortamı'nın kurumasını sağlayın.

Karbon Toz Filtresi* / Petek Soğutma Ortamının ÇıkŞarılması:

1. Arka ızgarayı dikkatli bir şekilde üniteden çıkartın.
2. Karbon toz filtresini* çıkartmak için iki bant tutucuyu yerinden çıkartın.
3. Arka filtreyi temiz su ile durulayın ve tekrar üniteye takadan önce kurumasına izin verin.
4. Petek Soğutma Ortamını dışarı doğru çekin. Honeycomb Frame çerçeveyi aşağı kaydırın ve çıkartın.
5. İhtiyaca göre petek ortamı degitirin ya da su ve bezle temizleyin.

UYARI: Arka ızgara ve ya çerçeve çıkarılmiken, ya da gevemiken Soğutucuyu çalıştırmayın. Bu ciddi yaralanmalara ya da elektrik çarpmasına yol açabilir.

Figür 1:

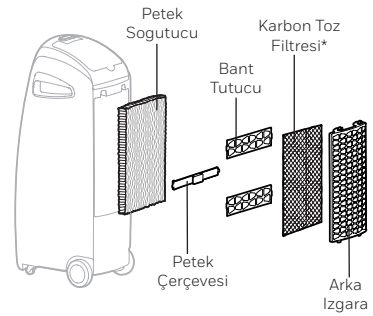

*Sadece Karbon Toz Filtresi özelliği olan modellerde uygulanabilir.

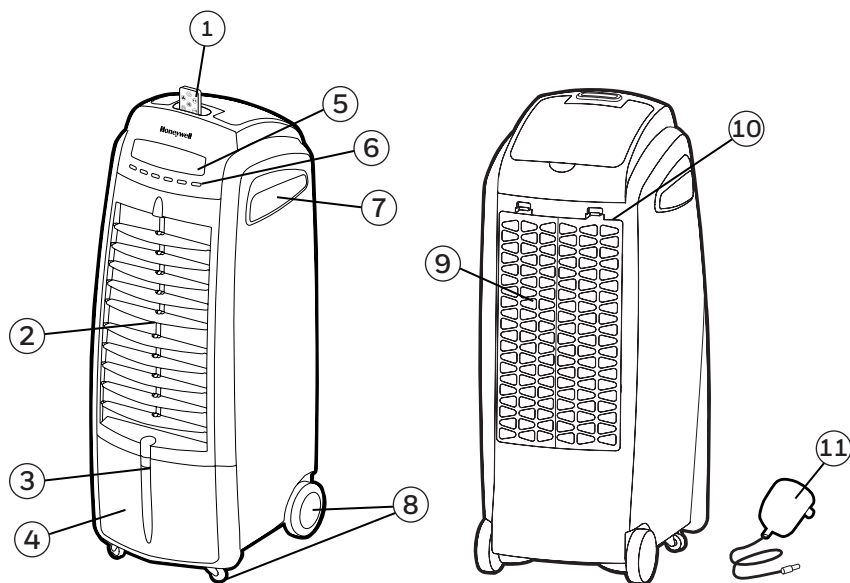

- 1) Пульт дистанционного управления
- 2) Заслонки
- 3) Индикатор уровня воды с подсветкой
- 4) Контейнер для воды
- 5) Приемник сигнала дистанционного управления
- 6) Панель управления

- 7) Ручка
- 8) Задние колеса
- 9) Задняя решетка
- 10) Разъем для кабеля электропитания
- 11) Адаптер и кабель электропитания

ПРЕДУПРЕЖДЕНИЕ: ПРОЧТИТЕ И СОХРАНИТЕ РУКОВОДСТВО ПО БЕЗОПАСНОСТИ И ОБСЛУЖИВАНИЮ, И ИНСТРУКЦИЮ ПО ЭКСПЛУАТАЦИИ ПЕРЕД ИСПОЛЬЗОВАНИЕМ ДАННОГО УСТРОЙСТВА. НЕСОБЛЮДЕНИЕ ЭТИХ ИНСТРУКЦИЙ МОЖЕТ ПРИВЕСТИ К ПОВРЕЖДЕНИЮ И/ИЛИ НЕИСПРАВНОСТЯМ В ЕГО РАБОТЕ И АННУЛИРОВАНИЮ ГАРАНТИИ. В СЛУЧАЕ ЛЮБОГО НЕСООТВЕТСТВИЯ ИЛИ ПРОТИВОРЕЧИЙ МЕЖДУ АНГЛОЯЗЫЧНОЙ ВЕРСИЕЙ ДАННЫХ МАТЕРИАЛОВ И ВЕРСИЕЙ НА ЛЮБОМ ДРУГОМ ЯЗЫКЕ СЛЕДУЕТ ОРИЕНТИРОВАТЬСЯ НА АНГЛОЯЗЫЧНУЮ ВЕРСИЮ.

ПАНЕЛЬ УПРАВЛЕНИЯ

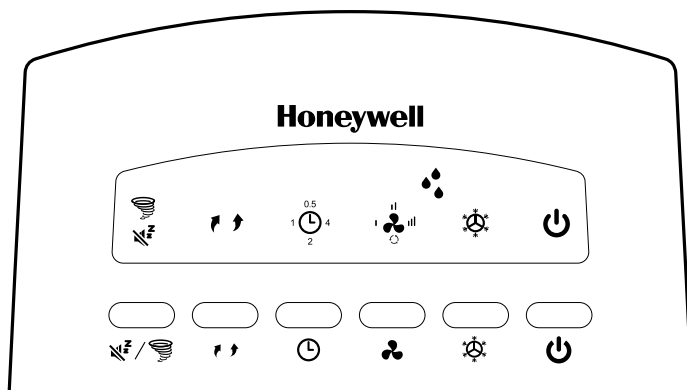

Индикаторы на дисплее



Вкл / Выкл



Настройка таймера



Режим охлаждения, увлажнения, очистки воздуха



Автоматический поворот заслонок



Сигнализация низкого уровня воды/уровня воды



Режим TurboBlast



Скорости



Режим QuietSleep

КНОПКИ УПРАВЛЕНИЯ

Вкл / Выкл

Подключите адаптер питания к устройству и к электрической розетке. Для включения устройства нажмите кнопку . Установка начнет работу на низкой скорости. Для выключения устройства нажмите кнопку ещё раз.



Режим охлаждения, увлажнения, очистки воздуха

Нажмите кнопку для выбора режима охлаждения, увлажнения, очистки воздуха .

Пожалуйста, убедитесь, что контейнер для воды заполнен выше метки минимального уровня. Нажатие на индикатор  на панели управления включит водяной насос, для подачи воды на систему Honeycomb Cooling Media. Когда данная система пропитается водой, воздух, выдуваемый из установки, станет более прохладным и увлажненным.

Примечание: Когда режим охлаждения, увлажнения и очистки воздуха выключен, устройство работает в режиме вентилятора (без использования воды).

скорости

Кнопка скорости  служит для переключения скорости вентилятора. Индикатор на дисплее покажет выбранную скорость: .

При выборе режима AUTO (автоматически) скорость потока воздуха будет плавно повышаться и понижаться между скоростями вентилятора TurboBlast и QuietSleep.



QUIETSLEEP/TURBOBLAST /

Нажимайте кнопку для выбора режима TurboBlast или QuietSleep. В режиме TurboBlast используется высокая скорость для создания более сильного потока воздуха. В режиме QuietSleep скорость минимальная и, соответственно, создается слабый поток воздуха.

Настройка таймера

Нажимайте кнопку "TIMER" , пока не выберете нужную установку времени. По истечении установленного времени, устройство автоматически выключится (останется в режиме ожидания, до тех пор, пока шнур питания не будет извлечён из электросети). Максимальная установка времени выключения устройства составляет 7,5 часов.







Автоматический поворот заслонок

Нажмите кнопку "SWING" , чтобы на дисплее загорелся индикатор . Вертикальные заслонки начнут двигаться вправо и влево автоматически.



Пульт дистанционного управления



	Вкл/Выкл	: Включение / Выключение установки
	Скорость вращения вентилятора	: Низкая / Средняя / Высокая / Автоматически
	Автоматический поворот заслонок	: Управление движением заслонок
	Режим охлаждения	: Включение/Выключение режима охлаждения, увлажнения, очистки воздуха
	Настройка таймера	: Установка таймера выключения
	QuietSleep/TurboBlast	: Режим QuietSleep / Режим TurboBlast

Примечание:

- Пульт дистанционного управления работает от пальчиковой или эквивалентной плоской батарейки типа CR2025 (1 x 3V). Откройте батарейный отсек на задней стороне пульта дистанционного управления и вставьте в него батарейку. При установке батарейки следуйте указаниям полярности (+ / -) внутри отсека для элемента питания и на батарейке.
- Всегда во время использования направляйте пульт дистанционного управления в сторону установки. Убедитесь, что путь сигнала не преграждается.
- Удалите батарейки, если устройство не будет использоваться в течение длительного периода времени.
- Не роняйте пульт дистанционного управления.
- Не смешивайте различные типы батареек, такие как щелочные, солевые или аккумуляторные.
- Не используйте вместе старые и новые батарейки.
- Не заряжайте батарейки.
- Разряженные батарейки должны быть извлечены из пульта дистанционного управления и утилизированы согласно местным нормативно-правовым актам.
- Не бросайте батарейки в огонь. Они могут взорваться или протечь.
- В пульте управления прибором используются батарейки. Попадание батарейки внутрь организма может привести к серьезным травмам и даже смерти! Если крышка пульта не закрывается надежно, прекратите использование устройства. Извлеките батарейки и держите их подальше от детей! Если батарейки были проглочены - немедленно обратитесь к врачу!
- Батарейки должны быть надлежащим образом утилизированы, в том числе вдали от детей.
- Даже используемые батарейки могут причинить вред.

 **ВНИМАНИЕ:** Опасность химического ожога. Держите батареи вдали от детей.

УСТАНОВКА ПРИБОРА

Чтобы выбрать оптимальное место для размещения климатической установки в помещении, пожалуйста, ознакомьтесь с информацией в разделе УСТАНОВКА ПРИБОРА Руководства по безопасности и техническому обслуживанию.

ЗАПОЛНЕНИЕ ВОДОЙ И ЛЬДОМ

ВНИМАНИЕ:

Перед опустошением или заполнением контейнера для воды отсоедините шнур и адаптер электропитания от устройства и электрической розетки. Перед тем как снять контейнер для воды, подождите две минуты, чтобы все излишки воды из ячеистого фильтра Honeycomb Cooling Media могли стечь в контейнер.

Примечание: После удаления контейнера для воды в отсек для контейнера в устройстве может продолжать капать вода из ячеистого фильтра Honeycomb Cooling Media. В этом случае просто удалите данную воду сухой тканью.

Выдвиньте наружу контейнер для воды. Если уровень воды низкий, заполните контейнер. Никогда не наливайте воду выше отметки уровня Max. Это позволит избежать попадания капель воды на вентиляционную решетку. Всегда перед включением режима охлаждения, увлажнения и очистки воздуха удостоверьтесь, что уровень воды в контейнере выше минимальной отметки. Включение данного режима при недостаточном уровне воды может привести к поломке насоса.

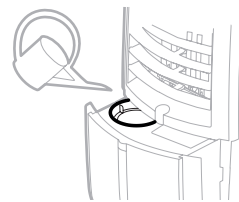

Передняя дверца
долива воды для легкого
пополнения контейнера

Если у вас есть лёд, его можно добавить в верхний отсек для льда. Это позволит усилить эффект охлаждения воздуха.

Примечание: Под общим объёмом воды подразумевается суммарный объем, который может содержаться в контейнере для воды и водораспределительной системе климатической установки. Объём воды в контейнере на уровне Max может быть ниже фактического общего объёма воды в установке.



ПРЕДУПРЕЖДЕНИЕ: Не заливайте в контейнер грязную или солёную воду. Это может привести к повреждению устройства и ячеистого фильтра Honeycomb Cooling Media.

ЗАПОЛНЕНИЕ ВОДОЙ И ЛЬДОМ (ПРОДОЛЖЕНИЕ)

ФИЛЬТР ДЛЯ ВОДЫ*

Контейнеры для воды на некоторых моделях оборудованы фильтром, который препятствует попаданию в контейнер пыли, волос и других частиц. При заполнении контейнера просто лейте воду на фильтр.

Для очистки фильтра для воды, просто нажмите на фильтр снизу, чтобы освободить его из держателя. Удалите пыль и волосы из губки фильтра и промойте его чистой водой. После очистки установите губку на место и закрепите корпус фильтра в держателе.

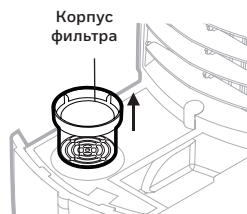
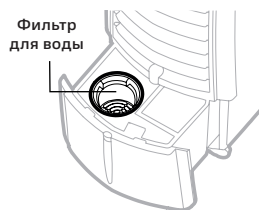

СИСТЕМА АВТОМАТИЧЕСКОГО ЗАЩИТНОГО ОТКЛЮЧЕНИЯ

Данное устройство оборудовано системой автоматического защитного отключения. Если из устройства вынимается контейнер для воды или контейнер установлен неправильно, климатическая установка выключится автоматически. Для перезапуска работы установки необходимо правильно установить в неё контейнер для воды.

*Относится только к тем моделям, которые имеют фильтр для воды..

СИГНАЛИЗАЦИЯ НИЗКОГО УРОВНЯ ВОДЫ*

Установка оборудована датчиком низкого уровня воды. Если при работе установки с включенным водяным насосом для охлаждения, увлажнения и очистки воздуха уровень воды в контейнере опуститься ниже минимального значения, прозвучит сигнал, индикатор будет мигать непрерывно, и питание насоса будет отключено.

Для отключения сигнализации и возобновления работы установки в режиме охлаждения, увлажнения и очистки воздуха выключите установку и отключите от сети питания. Залейте воду в контейнер выше минимального уровня, и снова включите установку.

Чтобы отключить сигнализацию, и продолжить использовать установку в режиме вентилятора (без охлаждения, увлажнения и очистки воздуха), выключите установку и затем снова включите. Если при работе в режиме вентилятора без добавления воды в контейнер включить режим охлаждения, увлажнения и очистки воздуха, то снова сработает сигнализация уровня воды.

*Применимо для моделей только с этой функцией.

ПОДСВЕТКА ИНДИКАТОРА УРОВНЯ ВОДЫ

При включении устройства на передней панели контейнера для воды загорится подсветка индикатора уровня. В темное время суток данную декоративную подсветку можно использовать как ночник. Подсветка будет гореть, пока включена установка.

CLEANING & DRAINING THE WATER TANK

Если охладитель не будет использоваться в течение длительного времени, пожалуйста, обратитесь к РЕКОМЕНДАЦИЯМ ПО ХРАНЕНИЮ И ОБСЛУЖИВАНИЮ, которые входят в отдельное Руководство по хранению и обслуживанию.

ПРЕДУПРЕЖДЕНИЕ:

Перед очисткой обязательно выключайте устройство и отсоединяйте адаптер электропитания как от устройства, так и от электрической розетки.

- Выдвиньте и опустошите контейнер для воды.
- Промойте контейнер для воды чистой водой.
- Аккуратно снимите фильтр контейнера для воды* (если установлен в вашей модели). Удалите пыль и волосы из фильтра, затем начисто промойте водой. Высушите и установите фильтр обратно в контейнер для воды.
- Используйте влажную ткань, чтобы удалить грязь и пыль с поверхности устройства. Никогда не используйте коррозионные элементы или химические вещества для очистки этого прибора.
- Когда прибор не используется, храните его в сухом месте вдали от прямых солнечных лучей.

*Применимо для моделей только с этой функцией.

ОЧИСТКА УГЛЕРОДНОГО ПЫЛЕВОГО ФИЛЬТРА* И СИСТЕМЫ HONEYCOMB COOLING MEDIA

ПРЕДУПРЕЖДЕНИЕ:

Перед очисткой обязательно выключайте устройство и отсоединяйте адаптер электропитания как от устройства, так и от электрической розетки.

- Данная установка оснащена Углеродным пылевым фильтром* и системой HONEYCOMB COOLING MEDIA.
- Углеродный пылевой фильтр* и система HONEYCOMB COOLING MEDIA находятся внутри задней решетки установки. Посмотрите на Рисунок 1 для получения инструкций о том, как извлечь их из установки для очистки и обслуживания.
- Не используйте установку с включенным водяным насосом для охлаждения, увлажнения и очистки воздуха, если вода в контейнере не менялась долгое время. Регулярно проводите замену воды и очистку контейнера.
- Периодичность очистки системы HONEYCOMB COOLING MEDIA зависит от качества воздуха и воды. В районах, где минерализация воды высока, минеральные отложения накапливаются на системе Honeycomb быстро и могут ограничить поток воздуха. Замена воды в баке на свежую не реже одного раза в неделю поможет снизить минеральные отложения. При образовании минеральных отложений на системе HONEYCOMB следует извлечь систему из установки и промыть чистой водой. Систему нужно чистить каждые два месяца или чаще, в зависимости от ваших потребностей.
- Рекомендуется после использования установки в режиме охлаждения, увлажнения и очистки воздуха после выключения данного режима просушить систему HONEYCOMB в режиме вентилятора в течении 15 минут перед выключением установки.

Снятие Углеродного пылевого фильтра*/ Системы HONEYCOMB COOLING MEDIA:

1. Осторожно отсоедините заднюю решетку от установки.
2. Чтобы снять углеродный фильтр*, удалите два держателя.
3. Промойте фильтр чистой водой, и дайте ему просохнуть перед установкой в заднюю решетку.
4. Извлеките ячеистый фильтр Honeycomb Cooling Media. Сдвиньте вниз и снимите рамку удержания ячеистого фильтра.
5. Замените или промойте систему чистой водой и протрите влажной тряпкой по мере необходимости.

ВНИМАНИЕ: Во избежание травмы или удара током не включайте установку со снятой задней решеткой корпуса установки или с ослабленными винтами крепления задней решетки.

Рисунок 1:

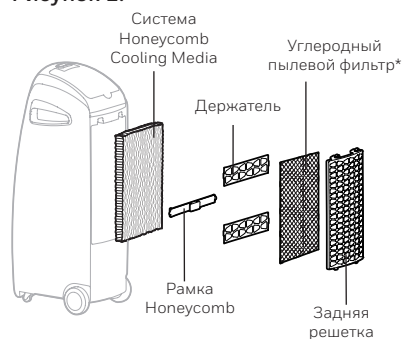

*Только для моделей с углеродным фильтром.

DESCRIÇÃO DAS PEÇAS

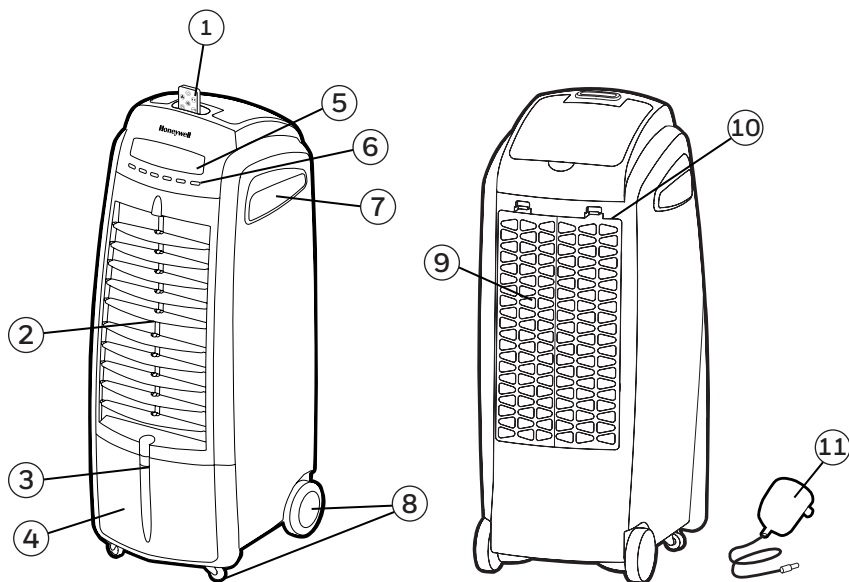





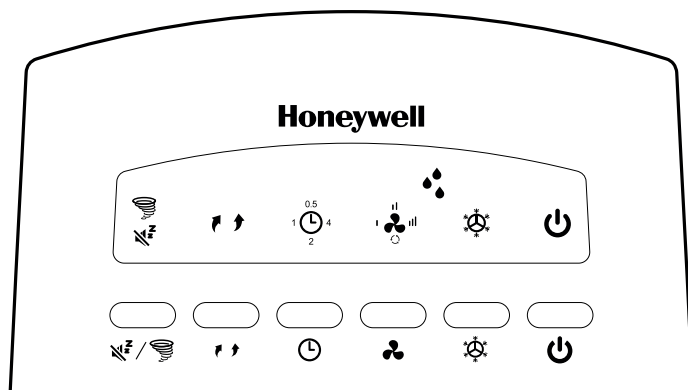

- | | |
|----------------------------------|-------------------------------------|
| 1) Controle Remoto | 7) Alças |
| 2) Grelhas | 8) Rodas |
| 3) Indicador do Nível de Água | 9) Grelha Traseira |
| 4) Removível do Depósito de Água | 10) Entrada de cabo de alimentação |
| 5) Recetor de controlo remoto | 11) Adaptador e cabo de alimentação |
| 6) Painel de Controle | |

AVISO LEIA E GUARDE O GUIA DE MANUTENÇÃO E SEGURANÇA E O MANUAL DO UTILIZADOR DO REFRIGERADOR DE AR ANTES DE UTILIZAR ESTE PRODUTO. SE NÃO RESPEITAR ESTAS INSTRUÇÕES PODE DANIFICAR E/OU PREJUDICAR O SEU FUNCIONAMENTO E INVALIDAR A GARANTIA. CASO HAJA QUALQUER INCONSISTÊNCIA OU CONFLITO ENTRE A VERSÃO EM INGLÊS E A VERSÃO EM QUALQUER OUTRO IDIOMA DO CONTEÚDO DESTA MATERIAL, PREVALECERÁ A VERSÃO INGLESA.

PAINEL DE CONTROLE



Ícones do visor

- | | |
|---|--|
|  Ligado/Desligado |  Temporizador |
|  Arrefecimento |  Oscilação |
|  Aviso De Pouca Água |  TurboBlast |
|  Velocidade |  QuietSleep |

BOTÕES DE FUNÇÕES

LIGAR/DESLIGAR

Ligue o adaptador de alimentação ao refrigerador e à tomada elétrica. Prima o botão  para ligar a unidade. O refrigerador começará a funcionar automaticamente a baixa velocidade. Para desligar a unidade, pressione o botão novamente.

ARREFECIMENTO

Pressione o  botão para selecionar o modo de arrefecimento.

Por favor, certifique-se de que o reservatório de água está cheio de água acima da marca do nível mínimo. Ao premir a luz indicadora COOL  (Fresco) no visor ativará a refrigeração evaporativa. A bomba de água começará a funcionar e irá sentir o ar mais fresco, logo que a estrutura de resfriamento em favo de mel esteja completamente molhado.

Nota: Quando a função de refrigeração é DESLIGADA, a unidade pode ainda funcionar no modo de ventilação apenas (sem a refrigeração evaporativa).

VELOCIDADE

Pressione o botão  repetidamente para mudar a velocidade entre .

Quando selecionar AUTO, a velocidade do vento diminuirá e aumentará gradualmente entre as velocidades do ventilador TurboBlast e QuietSleep.



QUIETSLEEP/ TURBOBLAST /

Pressione o botão para selecionar os modos TurboBlast ou QuietSleep. O modo TurboBlast provoca jactos de vento em alta velocidade para um fluxo de ar mais forte. O modo QuietSleep minimiza a velocidade do vento para um fluxo de ar mais baixo.

TEMPORIZADOR

Pressione o botão  até que o tempo desejado esteja selecionado. Quando o tempo configurado passar, o aparelho irá desligar automaticamente (fica em modo Standby até ser desligado da tomada). A função de TEMPORIZADOR permite-lhe programar o aparelho para até 7.5 horas de uso.

OSCILAÇÃO

Pressione o botão  até que  se acenda no visor. As grelhas vão começar a mover-se automaticamente.



CONTROLE REMOTO



	Ligar	: Ligado/ Desligado
	Velocidad del Ventilador	: Baixa/ Média/ Elevada/Automática Ventilador
	Oscilação	: Controla el movimiento de las persianas
	Arrefecimento	: Controla o movimento das grelhas
	Temporizador	: Controla o temporizador para encerramento automático
	QuietSleep/ TurboBlast	: QuietSleep / TurboBlast mode

Nota:

- O controle remoto requer uma pilha redonda CR2025 (1 x 3V) ou equivalente para substituição.
- Abra o compartimento das pilhas na parte de trás do controlo remoto e insira as pilhas no interior. Deve ter cuidado para inserir as pilhas de acordo com as marcações de polaridade correctas (+ / -) mostradas no compartimento das pilhas.
- Sempre aponte o transmissor do sinal do controle remoto para o aparelho quando estiver utilizando. Certifique-se de que o caminho do sinal não está obstruído.
- Remova as pilhas se o aparelho não for ser usado por muito tempo.
- Não deixe cair o controle remoto.
- Não misture diferentes tipos de pilhas como as alcalinas, carbono-zinco, ou pilhas recarregáveis.
- Não misture pilhas novas e usadas.
- Baterias gastas devem ser retiradas do aparelho.
- As baterias gastas são para ser removido do produto e segurança eliminados como por locais regulamentos.
- Não descarte as baterias no fogo. As baterias podem explodir ou vazar.
- Este produto contém uma bateria em forma de botão com célula de lítio. Se uma bateria em forma de botão com célula de lítio, nova ou usada, for engolida ou entrar no corpo, pode causar graves queimaduras internas e pode levar à morte em menos de 2 horas. Mantenha sempre o compartimento da bateria completamente seguro. Se o compartimento da bateria não fechar bem, pare de usar o produto, remova as baterias, e mantenha-o fora do alcance das crianças. Se achar que as baterias podem ter sido engolidas ou colocadas dentro de qualquer parte do corpo, procure cuidados médicos imediatos.
- As células devem ser eliminados de forma adequada, inclusive mantendo-as longe do alcance de crianças.
- Mesmo as células já gastas podem causar ferimentos.

AVISO: Perigo de queimadura química. Mantenha as baterias fora do alcance das crianças.

LOCALIZAÇÃO DO ARREFECEDOR

Certifique-se de posicionar o refrigerador de ar corretamente antes de configurar e começar a usar o produto. Por favor, consulte a seção LOCALIZAÇÃO DO ARREFECEDOR do Guia de Segurança e Manutenção.

PREENCHA COM ÁGUA E GELO

ATENÇÃO:

Retire o adaptador de alimentação e o cabo da unidade e da tomada antes de esvaziar ou reabastecer o depósito de água. Aguarde 2 minutos antes de retirar o reservatório de água para permitir que qualquer excesso de água existente na estrutura de refrigeração em favo de mel escorra para o reservatório antes de removê-lo.

Nota: Depois de retirar o reservatório, a água do favo de mel pode continuar a gotejar e a ser recolhido no compartimento do reservatório. Simplesmente, limpe com um pano limpo e seco.

Faça o deslizar o reservatório de água para fora. Encha o reservatório quando o nível da água estiver em baixo. Não encha de água acima da marca "Máx." do nível de água, para evitar que as gotas de água se acumulem sobre as grelhas. Verifique o nível de água no reservatório antes de executar a função COOL (Fresco). O alarme de água em baixo soará quando a água estiver em baixo. Colocar a unidade em funcionamento no modo COOL (Fresco) com um nível de água inadequado pode causar a avaria da bomba.

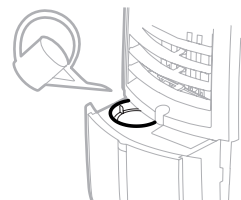

Porta frontal de enchimento de água para reenchimento

Se tiver gelo disponível, pode adicionar gelo no compartimento superior de gelo para melhorar o desempenho de refrigeração.

Nota: A capacidade de água refere-se ao volume total de água que pode estar contida no interior do reservatório de água fria e no sistema de distribuição de água. A capacidade de água no reservatório no nível "Máx." do indicador pode ser menor do que a capacidade real de água do refrigerador.

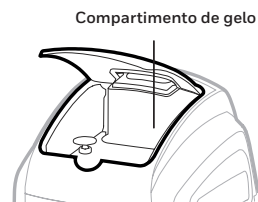

AVISO: Não encha o reservatório de água com água suja ou água salgada. Isso pode danificar o aparelho e a estrutura em favo de mel.

PREENCHA COM ÁGUA E GELO (CONTINUAÇÃO)

FILTRO DE ÁGUA*

Alguns modelos estão equipados com um filtro de água no reservatório, que ajuda a filtrar poeira, cabelos e outras partículas antes de depositar a água. Basta derramar a água sobre o filtro, quando voltar a encher o reservatório.

Para limpar o filtro de água, basta empurrar o fundo do copo para cima, para o soltar da moldura do filtro. Retire o lixo e cabelos do filtro em esponja e lave em água limpa. Quando estiver limpa, volte a colocar a esponja e encaixe o copo do filtro novamente na moldura.

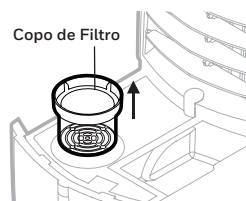
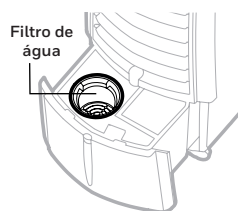

SISTEMA DE SEGURANÇA DE DESLIGAMENTO AUTOMÁTICO

Esta unidade está equipada com um sistema de segurança de desligamento automático. Quando o reservatório de água é retirado da unidade, ou se o reservatório for posicionado incorretamente, o refrigerador de ar desligar-se-á automaticamente. Para reiniciar o refrigerador, o reservatório deve estar corretamente fixado na unidade.

*Aplicável apenas a modelos com a funcionalidade de filtro de água.

AVISO DE POUCA ÁGUA*

O aparelho está equipado com um sensor de pouca água. No modo de refrigeração, quando a água no depósito está abaixo do nível mínimo, você ouvirá um sinal sonoro e o piscará continuamente. A unidade irá pausar automaticamente o arrefecimento evaporativo.

Abasteça o depósito de água para desativar o alarme no modo de arrefecimento. Primeiro desligue o aparelho e desligue da tomada. Abasteça o depósito de água com água acima da marca de nível mínimo de água. Ligue à tomada e volte a utilizar o aparelho.

Para desativar o alarme e continuar a utilizar o aparelho como um ventilador (sem arrefecimento evaporativo), desligue o aparelho e ligue novamente. O alarme de água não será ativado somente no modo Ventilador. O alarme de água soará novamente se a função COOL for ativada enquanto o depósito de água ainda estiver vazio.

*Aplicável para modelos com função de alarme de nível de água baixo.

LUZ INDICADORA DO NÍVEL DE ÁGUA

Quando a unidade é ligada, o indicador de nível de água localizado na parte da frente do reservatório acender-se-á, produzindo um brilho elegante. Isso pode ser conveniente como luz noturna durante a noite. Esta luz permanecerá acesa enquanto o refrigerador de ar estiver ligado.

LIMPAR E DRENAR O DEPÓSITO DE ÁGUA

Se o refrigerador não for usado durante um longo período de tempo, por favor, consulte as DIRETRIZES DE ARMAZENAMENTO E MANUTENÇÃO, que encontra no guia de segurança e manutenção, em separado.

AVISO:

Antes de limpar o aparelho, desligue-o e retire o adaptador de alimentação da unidade e da tomada de corrente.

- Faça-o deslizar para fora o reservatório de água e esvazie-o.
- Enxagúe-o com água limpa.
- Remova cuidadosamente o Filtro do Reservatório de Água* (se o seu aparelho o tiver) do reservatório. Remova a sujidade e cabelos do filtro e, em seguida, enxagúe com água até que fique limpo. Seque e volte a colocar o filtro no reservatório de água.
- Use um pano molhado para limpar sujeira e pó da superfície do aparelho. Nunca use produtos corrosivos ou químicos para limpar este produto.
- Quando o produto não for usado, armazene-o num local seco e sem luz solar direta.

*Aplicável apenas para modelos com filtro de água.

LIMPE O FILTRO DE CARBONO PARA RETENÇÃO DE POEIRA* E HONEYCOMB

AVISO:

Antes de limpar o aparelho, desligue-o e retire o adaptador de alimentação da unidade e da tomada de corrente.

- O aparelho inclui um Filtro de Carbono* e uma filtro Honeycomb.
- O Filtro de Carbono* e uma filtro Honeycomb esta localizado dentro da Grelha Traseira. Ver Imagem 1 para instruções sobre como removê-los do aparelho para limpeza e manutenção.
- Não coloque o aparelho em modo COOL com água antiga no depósito. Deve esvaziar e voltar a encher com água fresca, especialmente se o depósito não é limpo há muito tempo.
- A frequência de limpeza do filtro depende das condições locais do ar e da água. Em áreas onde o conteúdo mineral da água é elevado, depósitos minerais podem acumular-se no filtro e restringir o fluxo de ar. Drenar o depósito de água e encher com água fresca, pelo menos uma vez por semana vai ajudar a reduzir os depósitos minerais. Se os depósitos minerais permanecerem na Matriz, ela deve ser retirada e lavada com água fresca. A matriz deve ser limpa a cada dois meses ou antes, dependendo das necessidades.
- Para melhores resultados, permita que filtro seque após cada utilização desligando a função de arrefecimento 15 minutos antes de desligar o aparelho.

Remover o filtro de carbono*/ filtro Honeycomb:

1. Retire cuidadosamente a grelha traseira do aparelho.
2. Retire os dois suportes em banda para soltar o filtro de carbono para o pó*.
3. Enxague o filtro com água limpa e deixe-o secar antes de voltar a instalar na grelha traseira.
4. Puxe para fora o Filtro de Honeycomb . Faça deslizar para baixo e remova a armação Honeycomb.
5. Substitua ou limpe a matriz com água e um pano molhado como necessário.

AVISO: NÃO coloque o Arrefecedor a funcionar quando a Grelha Traseira está removida ou se ela não estiver bem colocada ou solta. Fazê-lo pode causar lesões graves ou choque elétrico.

Imagem 1:

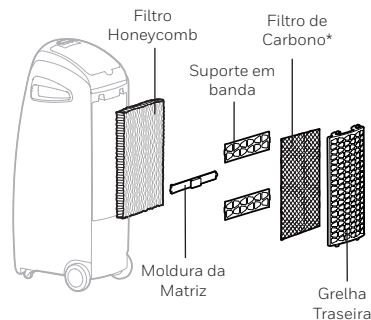

*Apenas aplicável para modelos com Filtro de Carbono.

PT Feito na china
© 2019 JMATEK Limited. todos os direitos reservados.
A marca comercial Honeywell é utilizada sob licença da Honeywell International Inc.
Honeywell International Inc. não tem representação ou garantia a respeito deste produto.
Este produto é fabricado pela Airtek Int'l Corp. Ltd. (subsidiária da JMATEK Ltd.).

RU Сделано в Китае
© 2019 JMATEK Limited. Все права защищены.
Торговая марка Honeywell используется по лицензии Honeywell International Inc.
Honeywell International Inc. не является представителем или гарантом данного продукта. Этот продукт изготовлен Airtek Int'l Corp. Ltd. (JMATEK Международная группа компаний)

TR Çin'de üretilmiştir
© 2019 JMATEK Limited. Ltd. Her hakkı saklıdır.
The Honeywell markası, Honeywell International Inc. lisansı altındadır. Honeywell International Inc. bu ürüne ilgili temsil ya da garanti vermez.
Bu ürün Airtek Int'l Corp. Ltd. tarafından üretilmiştir. (JMATEK Uluslar Arası Şirketler Grubu)

PL Wyprodukowano w Chinach
© 2019 JMATEK Limited. Wszystkie prawa zastrzeżone.
Honeywell Znak towarowy jest używany na podstawie licencji Honeywell International Inc.
Honeywell International Inc. nie ponosi odpowiedzialności lub gwarancji w odniesieniu do tego produktu.
Produkt ten wytwarzany jest przez Airtek Int'l Corp. Ltd. (zależną JMATEK Ltd.).

FI Valmistettu Kiinassa
© 2019 JMATEK Limited. Kaikki oikeudet pidätetään.
Honeywell on lisensioitu tuotemerkki Honeywell International Inc:lle.
Honeywell International Inc. Ei vastaa laitteen takuusta.
Tuotteen on valmistanut Airtek Int'l Corp. Ltd. (tytäryhtiö JMATEK Ltd.).

DK Fremstillet i Kina
© 2019 JMATEK Limited. Alle rettigheder forbeholdes.
Honeywell. Trademark bruges under licens fra Honeywell International Inc.
Honeywell International Inc. laver ingen forestillinger eller garantier med hensyn til dette produkt.
Dette produkt er fremstillet af Airtek Int'l Corp. Ltd (datterselskab af JMATEK Ltd.).

SE Tillverkad i Kina
© 2019 JMATEK Limited. Alla rättigheter reserverade.
Honeywell Varumärket går under licens från Honeywell International Inc.
Honeywell International Inc. är inte ansvariga för representation eller garantier för denna produkt.
Denna produkt har konstruerats av Airtek Int'l Corp. Ltd. (dotterbolag till JMATEK Ltd.).

IT Made in P.R.C.
© 2019 JMATEK Limited. Tutti i diritti riservati.
Il Marchio Honeywell è usato sotto licenza concessa da Honeywell International Inc.
Honeywell International Inc. non rilascia alcuna dichiarazione o garanzia relativamente a questo prodotto.
Questo prodotto è fabbricato da Airtek Int'l Corp. Ltd. (filiale di JMATEK Ltd.).

DE Hergestellt in China
© 2019 JMATEK Limited. Alle Rechte vorbehalten.
Die Honeywell Handelsmarke wird laut Lizenz unter Honeywell International Inc. Verwendet.
Honeywell International Inc. macht keine Darstellungen oder Garantien in Bezug auf dieses Produkt.
Dieses Produkt ist durch Airtek Int'l Corp. Ltd. (Tochtergesellschaft der JMATEK Ltd.).

NL Made in P.R.C.
© 2019 JMATEK Limited. Alle rechten voorbehouden.
De Honeywell handelsmerk wordt gebruikt onder licentie van Honeywell International Inc.
Honeywell International Inc. doet geen verklaringen of garanties met betrekking tot dit product.
Dit product wordt vervaardigd door Airtek Int'l Corp. Ltd. (dochteronderneming van JMATEK Ltd.).

ES Hecho en China
© 2019 JMATEK Limited. Todos los derechos reservados.
La marca Honeywell es usada bajo licencia de Honeywell International Inc. Honeywell International Inc. no representa ni garantiza este producto.
Este producto es fabricado por Airtek Int'l Corp. Ltd. (subsidiaria de JMATEK Limited).

FR Fabriqué en Chine
© 2019 JMATEK Limited. Tous droits réservés.
La marque déposée Honeywell est utilisée en vertu d'une licence de Honeywell International Inc.
Honeywell International Inc. ne fait aucune déclaration et ne donne aucune garantie à l'égard de ce produit.
Ce produit est fabriqué par Airtek Int'l Corp. Itée (une filiale de JMATEK Limited).

EN Made in China
© 2019 JMATEK Limited. All rights reserved.
The Honeywell Trademark is used under license from Honeywell International Inc.
Honeywell International Inc. makes no representations or warranties with respect to this product.
This product is manufactured by Airtek Int'l Corp. Ltd. (subsidiary of JMATEK Ltd.).

JMATEK Limited
Manulife Financial Centre,
Kwun Tong, Hong Kong
Phone: 852-2559-5522
Email: info@jmatek.com
Web: www.jmatek.com

Honeywell