

This Owner's Manual is provided and hosted by [Appliance Factory Parts](http://ApplianceFactoryParts.com).



ROYAL SOVEREIGN ARP-9409C Owner's Manual

[Shop genuine replacement parts for ROYAL SOVEREIGN ARP-9409C](#)

1. Control panel
2. Air outlet
3. Remote control
4. Handle
5. Exhaust hose
6. Air intake
7. Exhaust outlet
8. Filter
9. Drain port
10. Power cord
11. Power cord hooks
12. Secondary drain port
13. Castor wheel



[Find Your ROYAL SOVEREIGN Air Conditioner Parts - Select From 62 Models](#)

----- Manual continues below -----



OWNER'S MANUAL

ARP-9407CA, ARP-9409CA

ARP-9407CA / ARP-9409CA



**PORTABLE AIR CONDITIONER
CONDITIONNEUR D' AIRE PORTABLE**

Page en Français 17

Read and retain these instructions for future reference.

**For any Customer Support needs, please choose the Support tab on
www.royalsovereign.com**

Royal Sovereign International, Inc

PORTABLE AIR CONDITIONER

ARP-9407CA, ARP-9409CA

INTRODUCTION

Thank you for choosing Royal Sovereign to provide you and your family with all of the “Home Comfort” requirements for your home, apartment, or office. This Portable Air Conditioner can be set-up in just minutes and can be easily moved from room to room. It is a multi-functional room air comfort system that offers you Air Conditioning, Dehumidification and Air Circulation modes. This manual will provide you with valuable information necessary for the proper care and maintenance for your new appliance. Please take a few moments and read the instructions thoroughly. If properly maintained, your appliance will give you many years of troublefree operation.

CONTENTS

	Page
Precautions for use	4
Notes on operation and identification of parts	5
Installation instructions	6~7
Operation	8~11
Maintenance	12
Troubleshooting	13
Specifications	14
Warranty	15
Contact information	16
Page en Français	17

PRECAUTIONS FOR USE

Electrical Specifications and Power Cord

Check to ensure that the electrical service being used is adequate for the model you've chosen. The electrical rating of your new air conditioner is defined on the serial plate of the unit. Please refer to the rating when checking electrical requirements to ensure they meet the electrical codes of your location.

- Install the air conditioner according to the installation instructions supplied.
- Do not modify any part of this product.
- Do not insert any objects into the product or block the airflow in any way.
- Ensure that the power supply you use has an appropriate voltage rating.
- Only use a properly installed 3 pin, grounded AC socket that is rated 115V, 60Hz, 15 amps or more.
- If the electrical outlet you intend to use is not adequately grounded or protected by a time delay fuse or circuit breaker, you should have a qualified electrician install the proper outlet.
- This unit uses a plug with a built-in fuse. Conduct a Power Plug Check (see page 9) before use to confirm normal operation.
- **Do not use this unit with any extension cords or adapter plugs.**
- If the cord or plug is damaged in any way, please call the Royal Sovereign Service Department (see page 16.)
- Do not plug this cord into a loose electrical outlet.
- Turn the unit off and unplug, when cleaning the air conditioner, removing the filter or when the air conditioner will not be used for an extended time period.

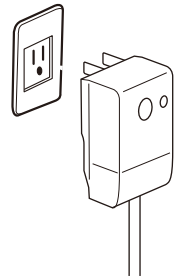

General Use

- Do not block air outlets or intake with obstacles.
- Do not insert any objects into the air conditioner.
- Do not splash or pour water on the housing or control panel.
- Do not place heavy items or sit on unit.
- Make sure the drainage plug is installed on bottom of machine.
- Drain the unit when moving the air conditioner or when storing the unit.

IDENTIFICATION OF PARTS

1. Control panel
2. Air outlet
3. Remote control
4. Handle
5. Exhaust hose
6. Air intake
7. Exhaust outlet
8. Filter
9. Drain port
10. Power cord
11. Power cord hooks
12. Secondary drain port
13. Caster wheel

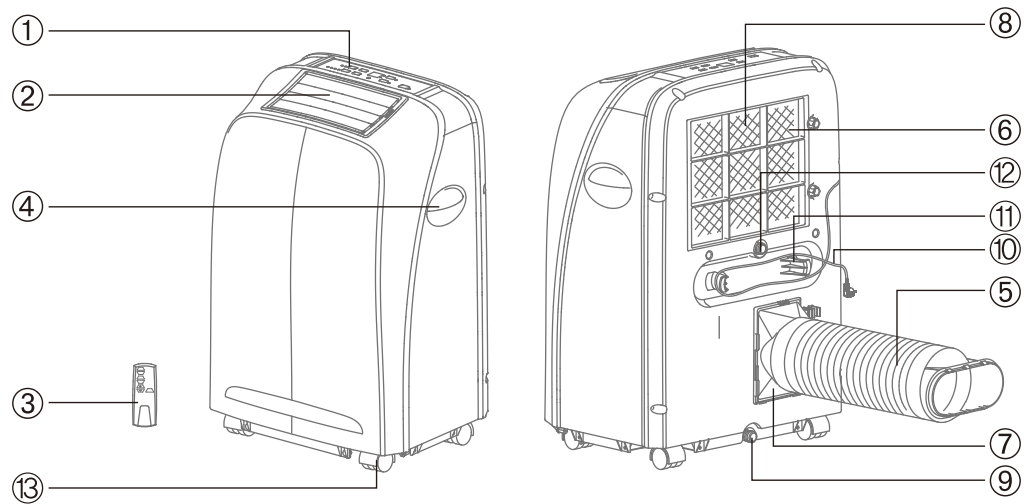

INSTALLATION

Unpack your new portable air conditioner and let the machine stand upright for 2 hours before starting. Unpack all parts listed below. If any parts are missing do not return this product to the place of purchase. Please visit our website www.royalsovereign.com and click on the "Support" tab .

Accessories Include

1. Exhaust hose
2. Hose connector
3. Hose adapter
4. Remote control
5. Water tray
6. Drainage hose
7. Window slider

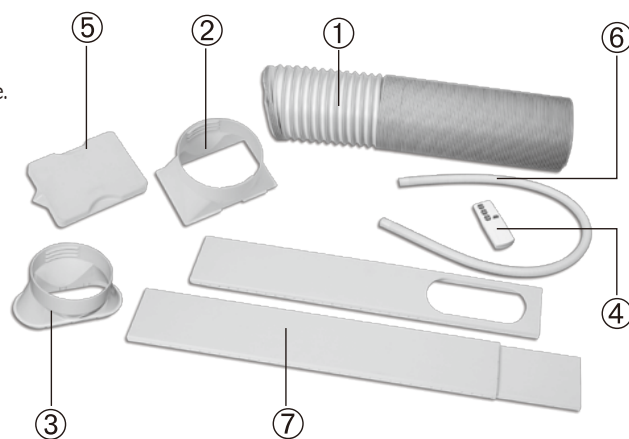

Part 1: Exhaust hose, connector and adapter

1. Extend one end of the exhaust hose.
2. Take the hose connector and twist it counterclockwise onto one end of the exhaust hose.
3. Extend the opposite end of the exhaust hose.
4. Take the hose adapter and twist it counterclockwise onto the unused end of the exhaust hose.

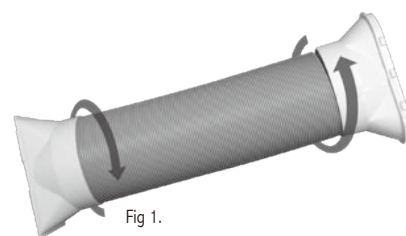

Fig 1.

Part 2: Attaching exhaust hose

1. Hold the exhaust hose parallel to the floor with the hose connector positioned up and down
2. Line up the hose connector above the tabs on the exhaust outlet. Slide connector down into the tabs locking the connector in place.



Fig 2.

Part 3: Installing window slider kit

1. Open the window and place the window slider on the inside edge of the window.
2. Adjust the window slider to the width of the window.
3. Insert a screw into the top of the window slider to secure it at the correct length.
4. Take window slider out and attach to exhaust hose by snapping the hose adapter into the hole on the window slider. Make sure that the tabs on the window slider are facing outside.
5. Extend exhaust hose to desired length.
6. Place window slider and hose into the edge of the window.
7. Close window to secure slider.

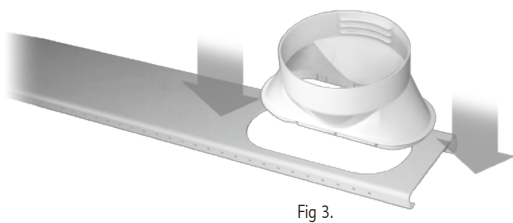

Fig 3.

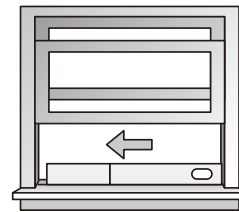
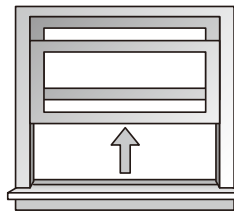
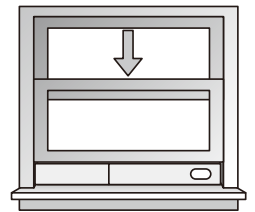

Fig 4.



OPERATION

Before Use

- Check to make sure rubber drain plugs are securely plugged into the drain ports on the back of the unit to prevent water leaks
- Check to make sure that air conditioner has been properly vented out the window (See Installation pg 7.)
- Check to make sure air conditioner is on a flat surface
- Conduct a Power Plug Check:
 1. Press the RESET button on the power cord.
 2. Plug cord into an electrical outlet.
 3. Press the TEST button on the power cord. The RESET button should pop up.
 4. Press the RESET button for use.
 5. Do not use the air conditioner if the test fails. The green light on the power cord will turn on if the plug is working properly.

Note: If you turn the air conditioner off and immediately restart it, allow 3 minutes for the compressor to restart cooling.
In the event of a power failure, wait 3 minutes before restarting unit.

Control Panel

Buttons

- | | |
|-----------------------------------|---------------------------------|
| ⏻ Power button | 🕒 Timer button |
| 🌙 Sleep mode button | 🌀 Fan speed button |
| ▲ Mode button | + Temperature / Timer up button |
| — Temperature / Timer down button | |

Indicator Lights

- | | |
|--------------------|------------------|
| ⦿ Low fan speed | ⦿ High fan speed |
| ▲ Automatic mode | ❄️ Cool mode |
| 🌧️ Dehumidify mode | 🌀 Fan only mode |

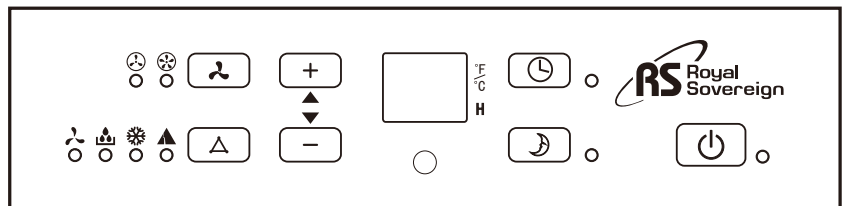

Control Panel Operation

Automatic, Cool, Dehumidify, Fan Only Mode Operation

1. Turn the unit on

Press the Power button to turn the unit on. The red light next to the power button and the Mode, Fan speed, and temperature indicators will light up.

2. Select operating mode

Press the  button to select desired operating mode:

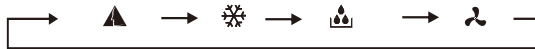

3. Adjust temperature

The temperature can be set within a range of 59°F to 87°F by 1 °F intervals.

Press ,  to increase or decrease the temperature. The LED display will flash the desired temperature for 5 seconds then display the current room temperature.

4. Adjust fan speed

Press the  button to select desired fan speed.

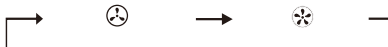

5. Power down

Press the power button again to turn the unit off.

Mode Descriptions

Automatic mode

When  is selected the unit will automatically select the operation mode with  or .

When room temperature is greater than 75°F / 24°C the unit will automatically select  mode.

When room temperature is less than 75°F / 24°C the unit will automatically select  mode.



Cool mode

When  mode is chosen the air conditioner will run when the room temperature is higher than the set temperature. When the room temperature is lower than the set temperature only the fan will run.

Dehumidify mode



When in  mode then fan will run at low speed and cannot be adjusted. Temperature cannot be adjusted during dehumidify mode. The compressor will stop running after 8 minutes and will turn back on after 6 minutes and will continue to cycle on and off.



Fan mode

When  is selected the unit will only run the fan at low or high speed. Temperature cannot be adjusted during fan mode.

Timer Operation

The timer can be used to turn the unit off after a set amount of time, or to turn the unit on after a set amount of time.

To use the timer to turn the unit on: While air conditioner is off press the  button. The light next to the timer button will blink and 0 will show on the LED display. Press the  ,  buttons to adjust the time up to 24 hours. You can also pre-select Mode and Fan speed while timer light is blinking. The light next to the timer will stay lit up to show that timer is set. The unit will turn on after the set time has passed.

To use the timer to turn the unit off: Press the  button. The light next to the timer button will blink and 0 will show on the LED display. Press the  ,  buttons to adjust the time up to 24 hours. The unit will shut down after the set time has passed.

Sleep Mode Operation

Sleep mode can only be operated when the unit is in Cool mode. When in Sleep mode the set temperature will 1 °F after one hour and 2 °F after two hours. After six hours have passed the unit will stop running.

To use sleep mode: Make sure the unit is in Cool mode. Press the  button. The light next to the sleep button will turn on.

NOTE: The unit has a memory function, when the unit is turned off and back on the previous setting should remain intact. This function does not work when unit is left in Automatic mode.

Remote Control

To use: aim remote control at the sensor on the control panel.

- ⏻ Power button : Press to turn the unit on or off
- ⏶ Mode button : Press to choose operation mode: Automatic, Cool, Dehumidify, Fan
- 🌀 Fan button : Press to choose between High and Low fan speed
- ▲ / ▼ Temperature / Timer button : Press up or down to control room temperature or timer hours
- 🌙 Sleep mode button : Press to set or cancel sleep mode operation
- 🕒 Timer button : Press to set unit to automatically turn off or on with a timer

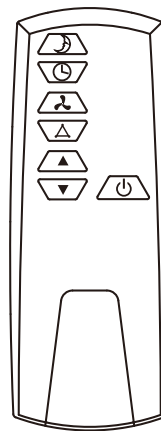

Remote Control Battery Installation

- The remote control uses two AAA batteries which have been included for your convenience.
- Remove the battery cover on back of the remote.
- Insert the batteries, making sure the (+) and (-) polarity is aligned correctly.
- Replace the battery cover.

NOTES:

- When replacing batteries, always change both batteries at the same time.
- Remove the batteries if the remote control is not used for a month or longer.
- Do not dispose of batteries in a fire.

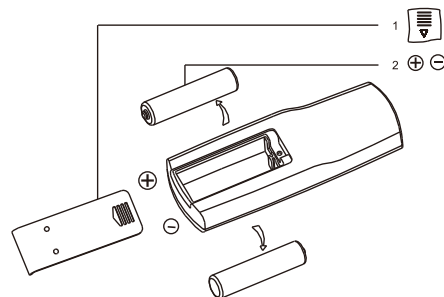

MAINTENANCE

Drainage

Occasionally, you may need to drain the unit. The LED display will show E4 when draining is necessary.

To drain:

1. Turn off the power to the unit and unplug.
2. Place the water tray under the drainage port to collect water.
3. Remove the rubber drainage plug.
4. Replace the plug, when drainage water stops flowing.

For continuous drainage into a floor drain:

1. Turn off the power to the unit and unplug.
2. Remove the rubber drainage plug from the secondary drainage port.
3. Attach the drainage hose to the secondary port.
4. Place other end of drainage hose into a floor drain.
5. Replace the rubber drainage plug after operation to prevent leaks.

Cleaning the filter

The filter should be cleaned about every 2 weeks to maintain proper airflow.

1. Turn off the power to the unit.
2. Locate the 2 filter knobs on the back of the unit.
3. Twist both knobs counter clockwise to unlock the filter and remove the knobs.
4. Remove the filter.
5. Filter can be cleaned by a vacuum or soft cloth. If the filter is very dirty it can be washed with a mild detergent and rinsed with water. Make sure filter is dry before replacement.
6. Replace filter and knobs and turn knobs clockwise to the lock position.

NOTE: Never run the unit without the filter in. This could damage the unit.

Cleaning the unit

1. Turn off the power to the unit and unplug.
2. Wipe down unit with a soft, dry, or damp cloth. A mild detergent can be used.



3. Never use a volatile substance such as gasoline or abrasive cleaners.
4. Do not splash water onto the unit.

Storing the air conditioner

If the unit will not be used for a long time, be sure to drain the air conditioner, clean the air filter, pull out the power supply plug and wrap around power cord hooks, and remove the batteries from the remote control before storage. After draining, keep the air conditioner running on FAN mode for at least 8 hours to dry the unit completely to prevent mold.

TROUBLESHOOTING

Problem	Possible Reasons
Air Conditioner does not operate	<ul style="list-style-type: none"> - Check and reset the power plug. Wait 3 minutes and try to run the unit again. - The batteries in the remote may need to be replaced. Replace the batteries and try to run the unit again. - Make sure the plug is properly plugged into the outlet. - The set temperature may be too close to room temperature. Lower the set temperature. - The air outlet may be blocked. Check the air outlet and remove any items that may be found.
Air Conditioner runs but does not cool	<ul style="list-style-type: none"> - Check the room for open doors or windows and close them. - There may be another appliance in the room giving off heat. Check the room and turn off the appliance. - The air filter may be dirty. Check the filter and clean if necessary. - The air exhaust or intake may be blocked. - The set temperature may be too high. Check the set temperature and reduce it if necessary.
Air Conditioner does not run and LED shows E4	<ul style="list-style-type: none"> - There may be excess water in the unit. Drain the unit.
Water is leaking from the unit	<ul style="list-style-type: none"> - Make sure unit is on a flat surface - Drain the unit.
Machine automatically turns off	<ul style="list-style-type: none"> - Timer may have been set to shut off. Turn power back on.
LED display shows E4	<ul style="list-style-type: none"> - Water full. Drain the unit.
LED display shows E2	<ul style="list-style-type: none"> - Temperature sensor error
LED display shows E3	<ul style="list-style-type: none"> - Evaporator error



SPECIFICATIONS

- Figures noted in the contents are for reference only; variation may result due to the application in different countries or regions, and shall be based on practical operation.

Model	ARP-9407CA	ARP-9409CA
Cooling Capacity	7,000 BTU / 2000W	9,000 BTU/ 2600W
Dehumidifying Capacity	1.9 pints / h / .9L/h	2.3 pints/ h / 1.1 L/h
Standard Cooling Input Power / Current	735 W / 6.5 A	950 W / 8.4 A
Air Flow Volume	340 m ² /h	340 m ² /h
Voltage / Frequency	AC115V / 60 Hz	AC115V / 60 Hz
Sound Pressure Level	≤ 54dB	≤ 54dB
Net Weight	53 lbs / 24 kg	59.5 / 27 kg
Unit Dimensions	16.5 x 12 x 25 in / 420 x 305 x 636 mm	16.5 x 12 x 25 in / 420 x 305 x 636 mm
Packaging Dimensions	18.9 x 14.6 x 32.3 in / 480 x 370 x 820 mm	18.9 x 14.6 x 32.3 in / 480 x 370 x 820 mm
Refrigerant	R410A	R410A

"Electrical waste products should not be disposed of with household waste.
Please recycle where facilities exist. Check with your local authority or retailer for recycling advice."



FULL ONE YEAR WARRANTY

Royal Sovereign warrants each Portable Air Conditioner to be free from defects in material and workmanship. Our obligation under this warranty is limited to the repair or replacement, free of charge, when delivered to an authorized Royal Sovereign service center, of any defective part(s) thereof, other than parts damaged in transit. This warranty is in effect to the original purchaser, for a period of one year from the date of purchase and is not transferable. This warranty shall apply only if the air conditioner is used on Alternating Current (AC) circuit, in accordance with the factory provided instructions which accompany it.

LIMITED FIVE YEAR WARRANTY (COMPRESSOR)

For a period of five years from the date of purchase, when this Royal Sovereign Portable Air Conditioner is operated and maintained according to the instruction manual provided with the product, Royal Sovereign will supply a replacement compressor (parts only), free of charge, if the original compressor is determined to be defective in workmanship or material. If repair becomes necessary, please contact our customer service center. You will be responsible for all freight, insurance, and any other transportation charges to get the unit to our factory or service center. If shipping is required, be sure to pack the unit properly to avoid shipping damages, as we will not be responsible for such damages.

EXCLUSIONS

This warranty excludes and does not cover defects, malfunctions or failures of your Royal Sovereign Portable Air Conditioner, caused by repairs by unauthorized persons or service centers, mishandling, improper installation, modification or unreasonable use including incorrect voltage, acts of God, or failure to provide reasonable and necessary maintenance. This warranty is in lieu of any and all expressed warranties. In no event shall Royal Sovereign be liable for consequential or incidental damages. This limitation would not apply if you live in a location that does not permit the exclusion of limitation of incidental or consequential damages. This warranty gives you specific legal rights and you may also have other rights which vary from state to state.



ROYAL SOVEREIGN INTERNATIONAL, INC.

2 Volvo Drive Rockleigh, NJ 07647 USA
TEL : +1) 800-397-1025 FAX : +1) 201-750-1022

ROYAL SOVEREIGN INC.

1001, World Meridian II, 426-5, Gasan-dong, Geumcheon-gu, Seoul, 153-759, KOREA
TEL : +82)2-2025-8800 FAX : +82)2-2025-8830

RS INTERNATIONAL AUSTRALIA PTY. LTD.

30 Prime Drive, Seven Hills, NSW 2147, AUSTRALIA
TEL : +61) 2-9674-2127 FAX : +61) 2-9674-2027

RS CANADA INC.

1025 Westport Crescent, Mississauga On L5T 1E8 CANADA
TEL : +1) 905-461-1095 TF: +1) 866 961-6673
Fax: +1) 905-461-1096

RS Holland B.V.

Industrieweg 6K, 4104AR, Culemborg, The Netherlands
Tel: +31 (0)345 473 097 Fax: 31 (0)345 519 811



GUIDE DE L'UTILISATEUR

ARP-9407CA, ARP-9409CA

ARP-9407CA / ARP-9409CA



CONDITIONNEUR D'AIR PORTABLE

Veillez lire et conserver ces instructions pour référence future.

**Pour le service à la clientèle, veuillez cliquer sur l'onglet « Support » du site
www.royalsovereign.com**

Royal Sovereign International, Inc

CONDITIONNEUR D'AIR PORTABLE

ARP-9407CA, ARP-9409CA

INTRODUCTION

Merci de faire confiance à Royal Sovereign afin de vous procurer, à vous et votre famille, tout le « confort au foyer » dont vous avez besoin dans votre domicile, appartement ou bureau. Vous pouvez installer ce conditionneur d'air portable en quelques minutes et le déplacer aisément d'une pièce à l'autre. Il s'agit d'un appareil multifonctionnel pouvant fonctionner en mode conditionneur d'air, déshumidificateur et ventilateur. Le présent manuel vous fournira des renseignements précieux et nécessaires au bon entretien de votre nouvel appareil. Veuillez prendre un moment pour le lire entièrement. Un appareil bien entretenu vous procurera des années de fonctionnement sans soucis.

TABLE DES MATIÈRES

	Page
Précautions à prendre lors de l'utilisation	20
Remarques sur l'utilisation et identification des pièces	21
Instructions d'installation	22~23
Fonctionnement	24~27
Entretien	28
Fiche technique.....	30
Garantie	31
Coordonnées de communication.....	32

PRÉCAUTIONS À PRENDRE LORS DE L'UTILISATION

Caractéristiques électriques et cordon d'alimentation

Assurez-vous que l'alimentation électrique utilisée convient au modèle choisi. Les caractéristiques électriques de votre nouvel appareil sont indiquées sur la plaque signalétique de l'appareil. Veuillez vous assurer que l'alimentation nominale de l'appareil respecte le code de l'électricité de votre région.

- Installez votre conditionneur d'air selon les instructions fournies dans ce guide.
- Ne modifiez aucune pièce de cet appareil.
- N'insérez pas d'objets dans le produit et n'obstruez pas les prises d'air.
- Assurez-vous que l'alimentation électrique utilisée correspond à la tension nominale de l'appareil.
- Utilisez seulement une prise c. a. à trois fentes mise à la terre et dont les caractéristiques sont les suivantes : 115 V, 60 Hz, 15 A ou plus.
- Si la prise électrique que vous prévoyez utiliser n'est pas mise à la terre ou protégée par un fusible temporisé ou un disjoncteur, faites installer une prise adéquate par un électricien qualifié.
- Cet appareil est muni d'une prise à disjoncteur intégré. Vérifiez la prise électrique (reportez-vous à la page 25) avant l'utilisation afin d'assurer le fonctionnement normal.
- **N'utilisez pas cet appareil avec une rallonge ou une prise électrique munie d'un adaptateur de fiche.**
- Si le cordon d'alimentation ou la prise électrique sont endommagés d'une quelconque manière, veuillez communiquer avec un représentant du service à la clientèle de Royal Sovereign (reportez-vous à la page 32).
- Ne branchez pas le cordon d'alimentation de cet appareil dans une prise électrique lâche.
- Fermez l'appareil et débranchez-le avant de le nettoyer ou lorsque vous prévoyez que l'appareil ne sera pas utilisé pendant une période prolongée.

Utilisation générale

- N'obstruez pas les ouvertures de sortie et d'admission d'air.
- N'introduisez aucun objet dans le conditionneur d'air.
- Ne versez pas d'eau sur le boîtier extérieur ou sur le panneau de commande de l'appareil.
- Ne placez pas d'objets lourds sur l'appareil et ne vous assoyez pas sur celui-ci.
- Vérifiez que le bouchon de drainage est installé sous l'appareil.
- Drainez l'appareil lorsque vous le déplacez ou avant de le ranger.

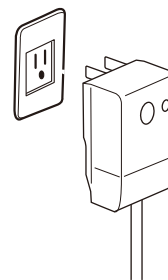

IDENTIFICATION DES PIÈCES

1. Panneau de commande
2. Sortie d'air
3. Télécommande
4. Poignée
5. Tuyau d'évacuation
6. Admission d'air
7. Sortie d'évacuation
8. Filtre
9. Port de drainage
10. Cordon d'alimentation
11. Crochets pour cordon d'alimentation
12. Port de drainage secondaire
13. Roulettes pivotantes

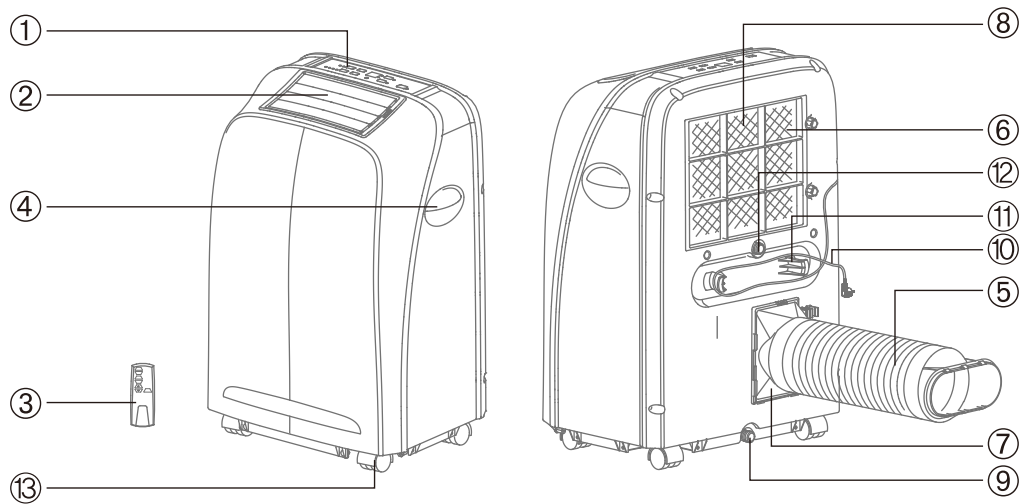

INSTALLATION

Déballez votre nouveau conditionneur d'air portable et laissez-le reposer à la verticale pendant 2 heures avant l'utilisation. Déballez toutes les pièces indiquées ci-dessous. S'il manque des pièces, ne retournez pas l'appareil au marchand.

Veuillez consulter notre site Web, au www.royalsovereign.com et cliquer sur l'onglet « Support ».

Accessoires inclus :

1. Tuyau d'évacuation
2. Raccord de tuyau
3. Adaptateur de tuyau
4. Télécommande
5. Plateau d'eau
6. Tuyau de drainage
7. Glissière de fenêtre

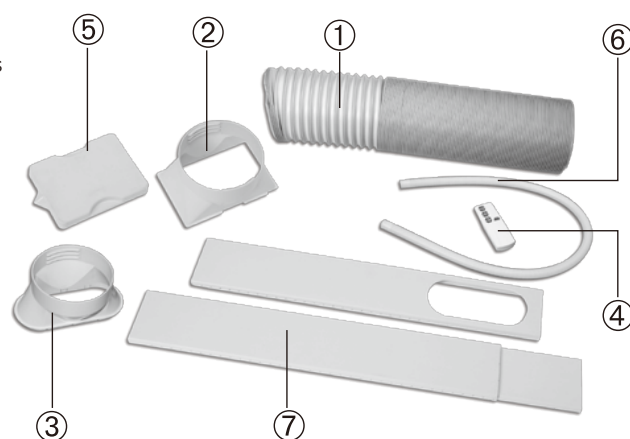

Partie 1 : Tuyau d'évacuation, raccord et adaptateur

1. Étendez l'une des extrémités du tuyau d'évacuation.
2. Enfoncez en le tournant dans le sens antihoraire le raccord de tuyau sur l'une des extrémités du tuyau d'évacuation.
3. Étendez l'extrémité opposée du tuyau d'évacuation.
4. Enfoncez en le tournant dans le sens antihoraire l'adaptateur du tuyau sur l'extrémité libre du tuyau d'évacuation.

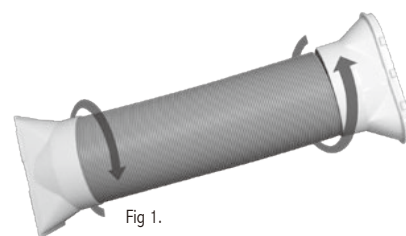

Fig 1.

Partie 2 : Fixation du tuyau d'évacuation

1. Tenez le tuyau d'évacuation parallèle au sol en positionnant le raccord de tuyau de haut en bas.
2. Alignez le raccord de tuyau au-dessus des languettes de la sortie d'évacuation. Glissez le raccord vers le bas dans les languettes pour fixer le raccord en place.



Fig 2.

Partie 3 : Installation de l'ensemble de glissière pour fenêtre

1. Ouvrez la fenêtre et placez la glissière pour fenêtre sur le rebord intérieur de la fenêtre.
2. Réglez la glissière pour fenêtre de façon à couvrir la largeur de la fenêtre.
3. Fixez une vis au haut de la glissière pour fenêtre pour la maintenir à la longueur appropriée.
4. Retirez la glissière pour fenêtre et fixez-la au tuyau d'évacuation en enfonçant l'adaptateur de tuyau dans l'ouverture de la glissière pour fenêtre. Veillez à diriger les languettes de la glissière pour fenêtre vers l'extérieur.
5. Étendez le tuyau d'évacuation à la longueur voulue.
6. Installez la glissière pour fenêtre et le tuyau sur le bord de la fenêtre.
7. Fermez la fenêtre pour fixer la glissière.

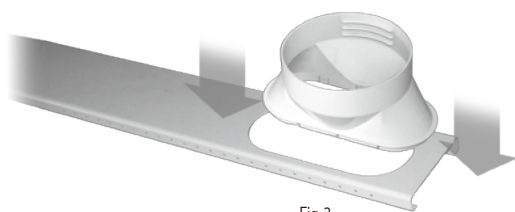

Fig 3.

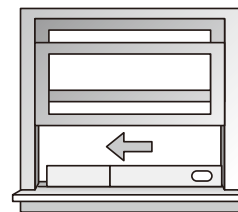
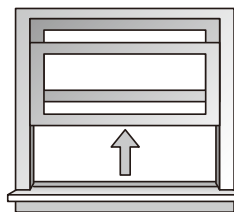
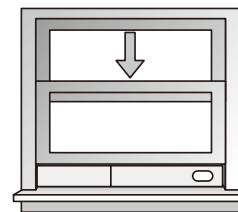

Fig 4.



FONCTIONNEMENT

Avant l'utilisation

- Vérifiez que les bouchons de drainage en caoutchouc sont fermement enfoncés dans les ports de drainage au dos de l'appareil pour prévenir les fuites.
- Vérifiez que la ventilation du conditionneur d'air est correctement dirigée hors de la fenêtre (voir Installation à la p. 23).
- Veillez à ce que le conditionneur soit posé sur une surface plane.
- Vérifiez le raccordement d'alimentation :
 1. Appuyez sur le bouton RESET du cordon d'alimentation.
 2. Branchez le cordon dans une prise de courant.
 3. Appuyez sur le bouton TEST du cordon d'alimentation. Le bouton RESET devrait s'éjecter.
 4. Appuyez sur le bouton RESET pour l'utilisation.
 5. Si l'essai ne réussit pas, n'utilisez pas le conditionneur d'air. Le voyant vert du cordon d'alimentation s'illumine pour indiquer que la fiche fonctionne de façon appropriée.

Remarque : si vous éteignez le conditionneur d'air et le redémarrez immédiatement, le compresseur n'actionnera le refroidissement qu'au bout de 3 minutes. Advenant une panne de courant, attendez trois minutes avant de redémarrer l'appareil.

Panneau de commande

Touches

- ⏻ Touche d'alimentation
- ☾ Touches de mode de sommeil
- △ Touche de mode
- + Touche descendante de température/minuterie
- Touche ascendante de température/minuterie
- 🕒 Touche de minuterie
- 🌀 Touche du régime du ventilateur

Voyants lumineux

- 🌀 Régime faible du ventilateur
- 🌀 Régime élevé du ventilateur
- ▲ Mode automatique
- ❄️ Mode refroidissement
- 💧 Mode déshumidification
- 🌀 Mode ventilation seulement

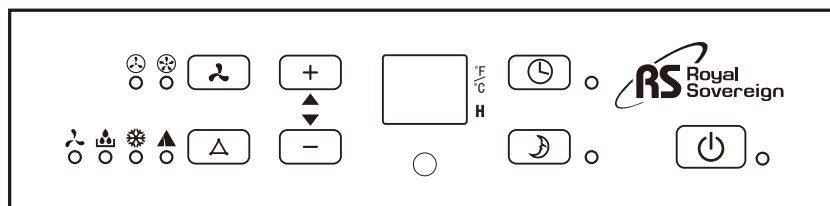

Fonctionnement du panneau de commande

Fonctionnement des modes automatique, refroidissement, déshumidification, ventilation seulement

1. Mettez l'appareil en fonction

Appuyez sur la touche d'alimentation pour mettre en fonction l'appareil. Le voyant rouge situé près de la touche d'alimentation et les voyants du mode, du régime du ventilateur et de la température s'illumineront.

2. Sélectionnez le mode de fonctionnement

Appuyez sur la touche (insert symbol) pour sélectionner le mode de fonctionnement :

**3. Réglez la température**

La température est réglable à l'intérieur d'une plage de 59 °F à 87 °F par tranches de 1 °F.

Appuyez sur **+** ou **-** pour hausser ou abaisser la température. Le réglage de la température voulue clignotera à l'afficheur à DEL, suivi de l'affichage de la température ambiante actuelle.

4. Réglez le régime du ventilateur

Appuyez sur la touche (insert symbol) pour sélectionner le mode du ventilateur voulu.

**5. Fermez l'appareil**

Appuyez de nouveau sur la touche d'alimentation pour mettre hors fonction l'appareil.

Descriptions des modes**Mode automatique**

Sur sélection de ▲, l'appareil sélectionne automatiquement le mode de fonctionnement avec (insert symbol) ou (insert symbol).

Lorsque la température ambiante est supérieure à 75°F / 24°C, l'appareil sélectionne automatiquement le mode ❄️.

Lorsque la température ambiante est inférieure à 75°F / 24°C, l'appareil sélectionne automatiquement le mode 🌀.

Mode refroidissement

Sur sélection de , le conditionneur d'air entre en fonction lorsque la température ambiante est supérieure à la température du réglage. Lorsque la température ambiante est inférieure à la température du réglage, le ventilateur seul fonctionne.

Mode déshumidification



En mode , le ventilateur fonctionne à faible régime et n'est pas réglable. La température n'est pas réglable en mode déshumidification. Le compresseur s'arrête au bout de 8 minutes, puis redémarre après 6 minutes, et continue d'alterner ces modes par la suite.



Mode ventilation

Sur sélection de , l'appareil n'actionne le ventilateur qu'en régime faible ou régime élevé. La température n'est pas réglable en mode ventilation.

Fonctionnement de la minuterie

La minuterie peut servir à mettre l'appareil hors fonction ou en fonction suivant une période donnée.

Pour mettre en fonction l'appareil à l'aide de la minuterie : pendant que le conditionneur d'air est hors fonction, appuyez sur la touche . Le voyant situé près de la touche de minuterie clignotera et l'afficheur à DEL indiquera 0. Appuyez sur la touche  ou  pour régler l'heure jusqu'à un maximum de 24 heures. Il est également possible de présélectionner le mode et le régime du ventilateur pendant que le voyant clignote. Le voyant situé près de la minuterie s'illuminera en permanence pour indiquer que la minuterie est réglée. L'appareil se mettra en fonction à la fin de la période réglée.

Pour mettre hors fonction l'appareil à l'aide de la minuterie : appuyez sur la touche . Le voyant situé près de la touche de minuterie clignotera et l'afficheur à DEL indiquera 0. Appuyez sur la touche  ou  pour régler l'heure jusqu'à un maximum de 24 heures. L'appareil se mettra hors fonction à la fin de la période réglée.

Fonctionnement du mode sommeil

Le mode sommeil ne peut s'engager que lorsque l'appareil est en mode refroidissement. En mode sommeil, le réglage de la température variera de 1 °F au bout d'une heure et de 2 °F après deux heures. Au bout de six heures, l'appareil se mettra hors fonction.

Pour utiliser le mode sommeil : veillez à ce que l'appareil soit en mode refroidissement. Appuyez sur la touche . Le voyant situé près de la touche du mode sommeil s'illuminera.

REMARQUE : l'appareil mémorise les fonctions : s'il est mis hors fonction puis remis en fonction, les réglages précédents devraient rester inchangés. Cette fonction est annulée lorsque l'appareil est laissé en mode automatique.

Télécommande

Utilisation : pointez la télécommande vers le capteur situé sur le panneau de commande.

- ⏻ Touche d'alimentation : appuyez pour mettre en fonction ou hors fonction l'appareil.
- ⏏ Touche de mode : appuyez pour sélectionner le mode de fonctionnement : automatique, refroidissement, déshumidification, ventilation
- 🌀 Touche du ventilateur : appuyez pour sélectionner le régime faible ou élevé du ventilateur
- ▲ / ▼ Touche de la température/minuterie : appuyez sur la touche ascendante ou descendante pour contrôler la température ambiante ou régler l'heure
- 🌙 Touche du mode sommeil : appuyez pour régler ou annuler le fonctionnement en mode sommeil
- 🕒 Touche de minuterie : appuyez pour régler la mise en fonction ou hors fonction automatique minutée de l'appareil

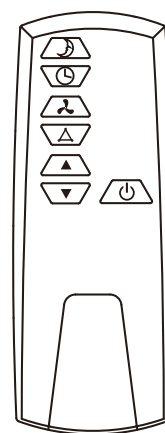

Installation des piles dans la télécommande

- La télécommande fonctionne grâce à deux piles AAA comprises de façon pratique.
- Retirez le couvercle du compartiment des piles, à l'arrière de la télécommande.
- Installez les piles en vous assurant que les symboles (+) et (-) sont alignés correctement.
- Remplacez le couvercle du compartiment des piles.

REMARQUES :

- Remplacez toujours les deux piles à la fois.
- Si vous n'utilisez pas l'appareil pendant un mois ou plus, retirez les piles de la télécommande.
- Ne jetez pas les piles au feu.

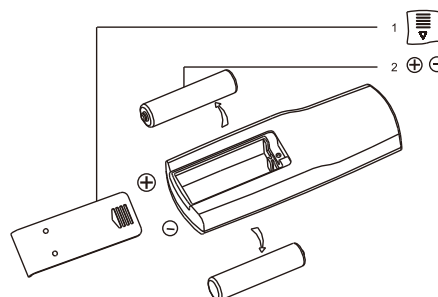

ENTRETIEN

Drainage

Il peut arriver à l'occasion que vous deviez drainer l'appareil. L'afficheur à DEL indiquera E4 lorsqu'un drainage est requis.

Pour le drainage :

1. Éteignez l'appareil et débranchez le cordon d'alimentation.
2. Placez le plateau d'eau sous le port de drainage pour recueillir l'eau.
3. Retirez le bouchon de drainage en caoutchouc.
4. Lorsque l'eau ne s'écoule plus, remplacez le bouchon.

Pour le drainage continu vers un drain de sol :

1. Éteignez l'appareil et débranchez le cordon d'alimentation.
2. Retirez le bouchon de drainage en caoutchouc du port de drainage secondaire.
3. Relevez le tuyau de drainage au port secondaire.
4. Introduisez l'autre extrémité du tuyau dans un drain de sol.
5. Réinstallez ensuite le bouchon de drainage en caoutchouc pour prévenir les fuites.

Nettoyage du filtre

Le filtre doit être nettoyé toutes les 2 semaines pour maintenir un bon débit d'air.

1. Coupez l'alimentation à l'appareil.
2. Localisez les deux boutons du filtre au dos de l'appareil.
3. Tournez les deux boutons dans le sens antihoraire pour dégager le filtre et retirez les boutons.
4. Retirez le filtre.
5. Un aspirateur ou un linge doux peut être utilisé pour nettoyer le filtre. Si le filtre est très souillé, il peut être aisément nettoyé à l'aide d'un détergent doux et rincé à l'eau. Veillez à ce que le filtre soit asséché avant de le réinstaller.
6. Réinstallez le filtre et les boutons en tournant ces derniers dans le sens horaire pour verrouiller le filtre en place.

REMARQUE : l'appareil ne doit jamais fonctionner sans le filtre en place. Cela pourrait endommager l'appareil.

Nettoyage de l'appareil

1. Éteignez l'appareil et débranchez le cordon d'alimentation.
2. Essuyez l'appareil avec un linge doux, sec ou humide. Un détergent doux peut être utilisé.



3. N'utilisez jamais les substances volatiles telles que l'essence ni les nettoyeurs abrasifs.
4. N'éclaboussez pas d'eau l'appareil.

Entreposage du conditionneur d'air

Si l'appareil doit demeurer inutilisé pendant une longue période, assurez-vous de bien le drainer, de nettoyer le filtre, d'enrouler sur les crochets à cette fin le cordon d'alimentation débranché, puis de retirer les piles de la télécommande avant l'entreposage. Après avoir drainé l'appareil, faites-le fonctionner en mode VENTILATEUR pendant au moins huit heures afin de bien le sécher et d'empêcher la formation de moisissure.

DÉPANNAGE

Problème	Causes possibles
Le conditionneur d'air ne fonctionne pas	<ul style="list-style-type: none"> - Vérifiez la fiche du cordon d'alimentation et réinitialisez-la. Attendez trois minutes, puis remettez l'appareil en marche. - Les piles de la télécommande peuvent être épuisées. Remplacez les piles puis ressayer de faire fonctionner l'appareil. - Assurez-vous que le cordon d'alimentation est bien branché dans la prise murale. - La température de réglage peut être trop près de la température ambiante. Abaissez la température de réglage. - La sortie d'air peut être bloquée. Vérifiez la sortie d'air et enlevez toute obstruction.
Le conditionneur d'air fonctionne, mais ne refroidit pas l'air.	<ul style="list-style-type: none"> - Vérifiez si des fenêtres ou des portes sont ouvertes dans la pièce. Le cas échéant, fermez-les. - Un autre appareil dans la pièce peut émettre de la chaleur. Vérifiez dans la pièce et éteignez cet appareil, le cas échéant. - Le filtre à air peut être bloqué. Vérifiez le filtre et nettoyez-le au besoin. - Il peut y avoir obstruction à la sortie ou l'admission d'air. - La température de réglage peut être trop élevée. Vérifiez la température de réglage et abaissez-la au besoin.
Le conditionneur d'air ne fonctionne pas et l'afficheur à DEL indique E4	<ul style="list-style-type: none"> - Il peut y avoir trop d'eau dans l'appareil. Drainez l'appareil.
L'eau fuit de l'appareil	<ul style="list-style-type: none"> - Veillez à placer l'appareil sur une surface plane - Drainez l'appareil.
La machine s'arrête d'elle-même	<ul style="list-style-type: none"> - Il est possible que l'arrêt soit réglé par minuterie. Remettez en fonction l'appareil.
L'afficheur à DEL indique E4	<ul style="list-style-type: none"> - Trop-plein d'eau. Drainez l'appareil.
L'afficheur à DEL indique E2	<ul style="list-style-type: none"> - Erreur de sonde de température
L'afficheur à DEL indique E3	<ul style="list-style-type: none"> - Erreur d'évaporateur

FICHE TECHNIQUE

- Les données indiquées sont fournies à titre informatif seulement; elles peuvent varier selon le pays ou la région où est utilisé l'appareil et sont fondées sur une utilisation pratique.

Modèle	ARP-9407CA	ARP-9409CA
Capacité de refroidissement	7000 BTU/2 000 W	9000 BTU/2 600 W
Capacité de déshumidification	1,9 pinte/h / 0,9 L/h	2,3 pintes/h / 1,1 L/h
Puissance d'entrée/intensité mode de refroidissement standard	735 W / 6,5 A	950 W / 8,4 A
Volume du débit d'air	340 m ² /h	340 m ² /h
Tension/fréquence	115 V c.a./60 Hz	115 V c.a./60 Hz
Pression sonore	≤ 54dB	≤ 54dB
Poids net	53 lbs / 24 kg	59.5 / 27 kg
Dimensions (Appareil)	16,5 x 12 x 25 po / 420 x 305 x 636 mm	16,5 x 12 x 25 po / 420 x 305 x 636 mm
Dimensions (Emballage)	18,9 x 14,6 x 32,3 po / 480 x 370 x 820 mm	18,9 x 14,6 x 32,3 po / 480 x 370 x 820 mm
Frigorigène	R410A	R410A

Les déchets électriques ne doivent pas être éliminés avec les déchets domestiques. Veuillez recycler là où des installations existent. Renseignez-vous auprès des autorités locales ou de votre marchand pour des conseils sur le recyclage.



GARANTIE INTÉGRALE D'UN AN

Royal Sovereign garantit que ses conditionneurs d'air portables sont exempts de tout défaut de matériau ou de main-d'œuvre. En vertu de la présente garantie, nous avons l'obligation de réparer ou de remplacer gratuitement toute pièce défectueuse d'un appareil livré à un centre de service autorisé par Royal Sovereign, sauf les pièces endommagées durant le transport. Cette garantie est offerte à l'acheteur d'origine pour une période d'un an à compter de la date d'achat. La garantie n'est pas transférable. La présente garantie est en vigueur uniquement si le conditionneur d'air a été alimenté sur un circuit électrique c.a., conformément aux instructions du fabricant, fournies avec l'appareil.

GARANTIE LIMITÉE DE CINQ ANS (COMPRESSEUR)

Pendant une période de cinq et à compter de la date d'achat, Royal Sovereign s'engage à fournir gratuitement un compresseur de remplacement (la pièce uniquement) si la pièce d'origine présente un défaut de matériau ou de main-d'œuvre et si le conditionneur d'air a été utilisé et entretenu de la façon indiquée dans le manuel d'instructions fourni avec l'appareil. S'il s'avère nécessaire de réparer l'appareil, veuillez communiquer avec le centre de service à la clientèle. L'acheteur est responsable des frais d'expédition, d'assurance et des autres frais de transport pour acheminer l'appareil à notre usine ou centre de service. S'il est nécessaire d'expédier l'appareil, il faut l'emballer adéquatement de façon à éviter tout dommage causé par le transport. Nous ne serons pas tenus responsables de tels dommages.

EXCLUSIONS

La présente garantie exclut et ne couvre pas les défaillances et les pannes de votre conditionneur d'air Royal Sovereign qui ont été causées par des réparations effectuées par une personne ou un centre de service non autorisé, une mauvaise manipulation de l'appareil, une mauvaise installation, des modifications ou une utilisation abusive, y compris l'utilisation d'une tension d'alimentation inadéquate, des catastrophes naturelles ou le défaut de bien entretenir l'appareil. Cette garantie remplace toute autre garantie expresse. Royal Sovereign n'accepte aucune responsabilité pour les dommages consécutifs ou indirects. Cette restriction ne s'applique pas si vous résidez dans un endroit qui ne permet pas l'exclusion d'une restriction de dommages consécutifs ou indirects. La présente garantie vous accorde des droits juridiques précis et il est possible que vous puissiez bénéficier d'autres droits qui varient selon l'État.



ROYAL SOVEREIGN INTERNATIONAL, INC.

2 Volvo Drive Rockleigh, NJ 07647 USA
TEL : +1) 800-397-1025 FAX : +1) 201-750-1022

ROYAL SOVEREIGN INC.

1001, World Meridian II, 426-5, Gasan-dong, Geumcheon-gu, Seoul, 153-759, KOREA
TEL : +82)2-2025-8800 FAX : +82)2-2025-8830

RS INTERNATIONAL AUSTRALIA PTY. LTD.

30 Prime Drive, Seven Hills, NSW 2147, AUSTRALIA
TEL : +61) 2-9674-2127 FAX : +61) 2-9674-2027

RS CANADA INC.

1025 Westport Crescent, Mississauga On L5T 1E8 CANADA
TEL : +1) 905-461-1095 TF: +1) 866 961-6673
Fax: +1) 905-461-1096

RS Holland B.V.

Industrieweg 6K, 4104AR, Culemborg, The Netherlands
Tel: +31 (0)345 473 097 Fax: 31 (0)345 519 811