

This Owner's Manual is provided and hosted by [Appliance Factory Parts](http://www.appliancefactoryparts.com).



Black & Decker T2560B Owner's Manual

[Shop genuine replacement parts for Black & Decker
T2560B](#)



[Find Your Black & Decker Toaster Ovens Parts - Select From 63 Models](#)

----- Manual continues below -----

Please Read and Save this Use and Care Book

Por favor lea este instructivo antes de usar el producto

Veillez lire et conserver ce guide d'entretien et d'utilisation

BLACK&DECKER Home

**TOASTER
TOSTADOR
GRILLE-PAIN**



Register your product online at www.prodprotect.com/applica, for a chance to WIN \$100,000!

Registre su producto en la Internet en el sitio Web www.prodprotect.com/applica y tendrá la oportunidad de GANAR \$100,000!

Inscrivez votre produit en ligne à l'adresse www.prodprotect.com/applica et courez la chance de GAGNER 100 000 \$!

? USA/Canada 1-800-231-9786
Mexico 01-800-714-2503
www.applicaconsumerproductsinc.com

Accessories/Parts (USA/Canada)
Accesorios/Partes (EE.UU./Canadá)
Accessoires/Pièces (É.-U./Canada)
1-800-738-0245

**Models
Modelos
Modèles**

- T2560
- T2560B
- T4560
- T4560B

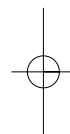

IMPORTANT SAFEGUARDS

When using electrical appliances, basic safety precautions should always be followed including the following:

- Read all instructions.
- Do not touch hot surfaces. Use handles or knobs.
- To protect against electrical shock, do not immerse cord, plug, or appliance in water or other liquid.
- Close supervision is necessary when any appliance is used by or near children.
- WARNING** - To prevent electric shock, unplug before cleaning.
- Unplug from outlet when not in use and before cleaning. Allow to cool before putting on or taking off parts.
- Do not operate any appliance with a damaged cord or plug or after the appliance malfunctions or has been damaged in any manner. Return the appliance to an authorized service facility for examination, repair, or adjustment.
- The use of accessory attachments not recommended by the appliance manufacturer may cause injuries.
- Do not use outdoors.
- Do not let cord hang over edge of table or counter or touch hot surfaces.
- Do not place on or near a hot gas or electric burner or in a heated oven.
- To disconnect, turn any control to "off", then remove plug from wall outlet.
- Do not use appliance for other than intended use.
- Oversized foods, metal foil packages, or utensils must not be inserted in a toaster, as they may create a fire or risk of electric shock.
- A fire may occur if the toaster is covered or touching flammable material, including curtains, draperies, walls and the like, when in operation.
- Do not attempt to dislodge food when toaster is plugged in.

SAVE THESE INSTRUCTIONS.

POLARIZED PLUG (120V Models Only)

This appliance has a polarized plug (one blade is longer than the other). To reduce the risk of electric shock, this plug is intended to fit into a polarized outlet only one way. If the plug does not fit fully into the outlet, do not force it. If it does not fit, contact a qualified electrician. Do not attempt to modify the plug.

ELECTRICAL CORD

- a) A short power-supply cord (or detachable power-supply cord) is provided to reduce the risk resulting from using a longer cord.
- b) Longer detachable power-supply cords may be used if care is exercised in the use of the cord.
- c) If a long detachable power-supply cord is used:
 - 1) The marked electrical rating of the cord or extension cord should be at least that of the appliance,
 - 2) If the appliance is of the grounded type, use a grounding-type 3-wire cord, and
 - 3) The longer cord should be arranged so that it will not be run under a countertop or tabletop where it can be tripped over.

Note: If the power supply cord is damaged, do not use it. Contact a qualified service personnel or in Latin America by an authorized service center.

Product may vary slightly from what is illustrated.

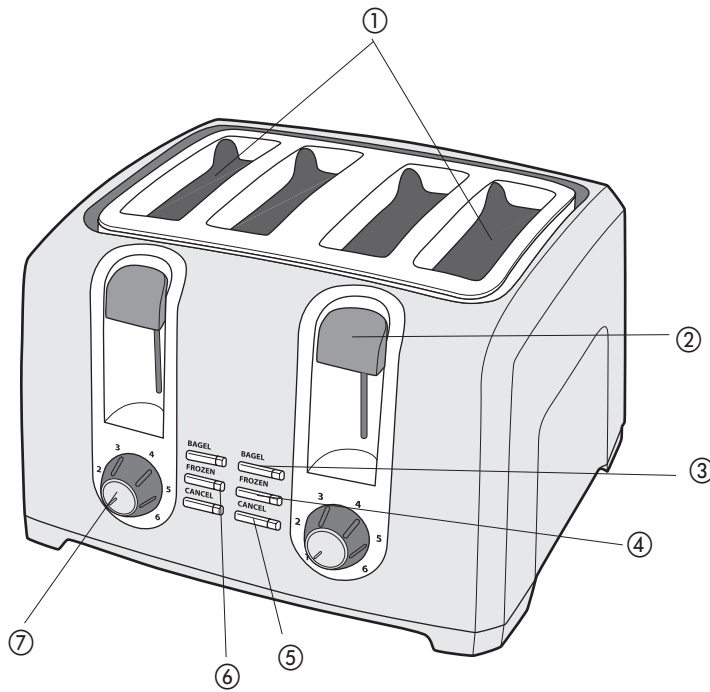

1. Extra-wide slots with automatic adjusting guides
2. Toast lever
3. BAGEL button
4. FROZEN button
5. CANCEL button
6. LED indicator light
7. Toast shade selector dial
- † 8. Removable slide-out crumb trays (not shown)
Models T2560, T2560B (Part# T2030-01)
Models T4560, T4560B, (Part# T4030-01)
9. Cord wrap (under unit)
- † Consumer replaceable/removable parts

How to Use

This product is for household use only.

GETTING STARTED

- Unpack the unit and remove any packing
- Wipe the toaster with a damp cloth and
- Insert slide-out crumb trays in place in the
- Plug the power cord into a standard wall

TOAST FUNCTION

Models T4560 and T4560B only: Your toaster has four slots, each with individual toast shade selectors, to adjust each toast shade selector individually for different kinds of foods (for example, waffles on one setting and toast on another).

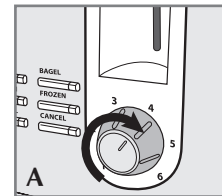

1. Adjust the toast shade selector dial to the desired setting (A). For first use, set the dial to the middle setting to suit your taste.

Tip: Toast thin slices on a lower setting.

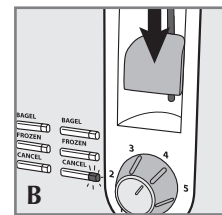

2. Place bread slices on the toaster. Push down the toast lever until it is fully engaged. The toast lever will automatically illuminate when the toaster is ready. Press the toast control lever and remove the toast when you hear the toast pop.

- The bread guides will automatically adjust to fit the bread slices in place.

- When toasting is done, the toast control lever will illuminate.

Important: You must press down the toast control lever. If not, the function will not be activated.

BAGEL FUNCTION

Use the BAGEL function to toast bagels crisp and golden on the outside.

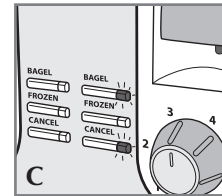

1. Insert cut bagel into the toaster.
2. Adjust the toast shade selector dial to the BAGEL setting.
3. Press down the toast control lever. The toast control lever will illuminate. Press the BAGEL button (C). The toast control lever will illuminate or until you press the toast control lever.

Important: If you select the wrong button, you can cancel the function by pressing the CANCEL button. Then select the button you want.

- The bread guides will automatically adjust to fit the bagel in place.
- When toasting is done, the toast control lever will illuminate.

FROZEN FUNCTION

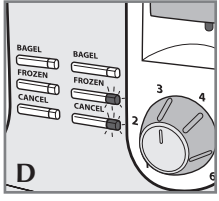

1. Place food in the slots and press down the toast control lever until it locks into the down position. The CANCEL button illuminates until toasting is done or you press the button.
2. Press the FROZEN button (D). The button illuminates until toasting is done or you press the CANCEL button. When toasting is done, the toast control lever goes up and the unit shuts off.

Important: If you select the wrong button, you must press the CANCEL button and then select the button you want after you press down the toast lever.

HELPFUL TIPS

- If food becomes jammed, unplug the cord and move the toast lever up and down a few times to raise jammed food.
 - Do not touch the metal area around the slots as it may be hot.
 - Never use metal utensils to free food.
- To interrupt toasting at any time, press the CANCEL button.

Care and Cleaning

This product contains no user serviceable parts. Refer service to qualified service personnel.

CLEANING

Always unplug the cord from the electrical outlet and allow the toaster to cool before cleaning. Do not immerse the toaster in water.

Crumb Trays

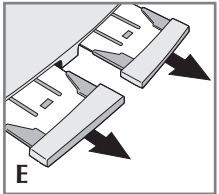

1. Grasp the handle(s) at the back of the toaster and slide out the crumb tray(s) (E).

Note: Models T2560 and T2560B have only one crumb tray.

2. Dispose of crumbs and wash the tray(s) in warm, sudsy water. The tray(s) are not dishwasher safe. You can remove stubborn spots using a nylon mesh pad.

3. Dry tray(s) thoroughly before sliding back into the toaster.

Cleaning Outside Surfaces

The cool-touch exterior on the sides will not burn your hand if accidentally touched. **However, the metal top does get hot. Allow the toaster to cool completely before cleaning.**

- Wipe the exterior with a damp cloth or sponge and dry with a paper towel.
- Do not use strong cleaners or abrasives that may scratch surfaces and never spray cleaners directly onto the toaster.

STORAGE

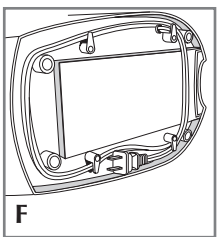

Use the cord wrap on the bottom of the toaster to minimize clutter on your counter and for easy storage (F).

INSTRUCCIONES DE SEGURIDAD

Al utilizar electrodomésticos, siempre de seguridad básicas, incluidas las siguientes:

- Lea todas las instrucciones.
- No toque las superficies calientes.
- Para protegerse contra el riesgo de electrocución, no toque el cable, el enchufe ni el electrodoméstico con líquidos.
- Los electrodomésticos requieren un uso seguro. No los utilicen niños o cerca de ellos.
- ADVERTENCIA - Para evitar el riesgo de incendio, desenchufe el electrodoméstico antes de limpiarlo.
- Desenchufe el electrodoméstico de la toma de corriente en funcionamiento y antes de limpiarlo, repararlo o incorporar o sacar piezas.
- No opere ningún electrodoméstico si está dañado, ni después de que el electrodoméstico se haya dañado de alguna manera. Consulte un servicio técnico autorizado para que lo repare.
- El uso de accesorios no recomendados con el electrodoméstico podría causar lesiones.
- No lo utilice a la intemperie.
- No permita que el cable cuelgue sobre la superficie o mostrador; tampoco permita que el cable sea tocado.
- No coloque el electrodoméstico sobre superficies calientes ni cerca de ellos. Tampoco lo coloque sobre superficies inflamables.
- Para desconectarlo, coloque los dedos sobre el botón y desconecte el enchufe de la toma de corriente.
- No use el electrodoméstico para un propósito que no fue diseñado.
- No se deben insertar alimentos de aluminio ni utensilios en una toasting rack para evitar un incendio o el riesgo de descarga eléctrica.
- Podría ocurrir un incendio si la toasting rack es inflamable, o está cubierta por este tipo de materiales. Los materiales inflamables son cortinas, alfombras, etc.
- No intente retirar los alimentos cuando están siendo tostados.

CONSERVE ESTAS

ENCHUFE POLARIZADO

(Solamente para los modelos de 120V)

Este aparato cuenta con un enchufe polarizado (un contacto es más ancho que el otro). A fin de reducir el riesgo de un choque eléctrico, este enchufe encaja en una toma de corriente polarizada en un solo sentido. Si el enchufe no entra en la toma de corriente, inviértalo y si aun así no encaja, consulte con un electricista. Por favor no trate de alterar esta medida de seguridad.

CABLE ELÉCTRICO

- El producto debe proporcionarse con un cable corto (o uno desmontable) para reducir el riesgo de enredarse o de tropezar con un cable largo.
- Se encuentran disponibles cables desmontables o de extensión más largos, que es posible utilizar si se emplea el cuidado debido.
- Si se utiliza un cable desmontable o de extensión,
 - El voltaje eléctrico del cable desmontable o del cable de extensión debe ser, como mínimo, igual al del voltaje del aparato,
 - Si el aparato es del tipo que va conectado a tierra, el cable de extensión deberá ser un cable de tres alambres conectado a tierra.
 - El cable más largo debe acomodarse de modo que no cuelgue del mostrador o de la mesa, para evitar que un niño tire del mismo o que alguien se tropiece.

Nota: Si el cordón de alimentación es dañado, en América Latina debe sustituirse por personal calificado o por el centro de servicio autorizado.

El producto puede variar ligeramente del

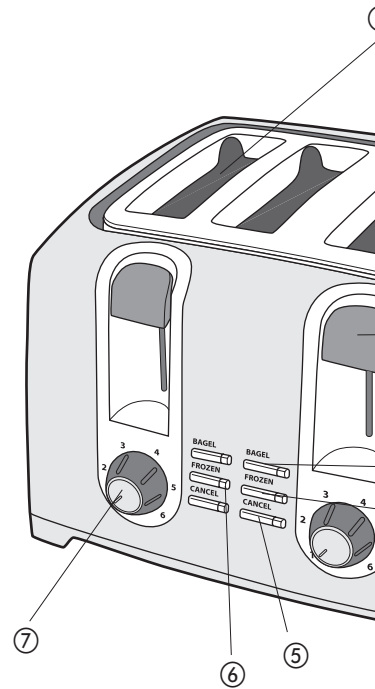

1. Ranuras extra anchas con guías de ajuste
 2. Palanca de control de tostado
 3. Botón para bagels (BAGEL)
 4. Botón para alimentos congelados (FROZEN)
 5. Botón para CANCELAR (CANCEL)
 6. Luz indicadora DEL
 7. Control para seleccionar el grado de tostado
 - + 8. Bandejas de residuos corredizas y removibles
Modelos T2560, T2560B (No. de pieza T2560)
Modelos T4560, T4560B, (No. de pieza T4560)
 9. Enrollado del cable (debajo del aparato)
- + Reemplazable/removible por el consumidor

Como usar

Este aparato es solamente para uso doméstico.

PASOS PRELIMINARES

- Desempaque el aparato y retire toda etiqueta y material de protección.
- Limpie el tostador con un paño humedecido y séquelo bien.
- Introduzca las bandejas corredizas en su lugar en la parte de atrás de la unidad.
- Enchufe el aparato a una toma de corriente.

Solamente Modelos T4560 and T4560B: Su tostador cuenta con dos juegos de ranuras independientes; cada una con selector de grado de tostado y botones de bagel, alimentos congelados y de cancelar. Asegúrese de ajustar los controles del grado de tostado individualmente a fin de preparar dos tipos de alimentos a la vez; por ejemplo, uno puede tostar bagels y waffles simultáneamente con ajustes de temperatura diferentes.

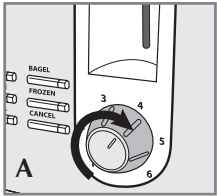

1. Ajuste el selector del grado de tostado al gusto (de 1 a 6) **(A)**. Si es la primera vez que utiliza este aparato, gire el control a la posición 4 y luego al gusto.

Consejo: Las rebanadas finas se deben de tostar a un nivel de temperatura bajo.

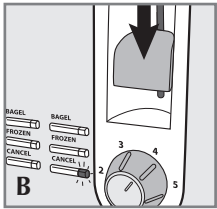

2. Coloque las rebanadas de pan/alimentos en las ranuras y presione la palanca de control de tostado hasta que quede asegurada **(B)**. El botón de anulación (CANCEL) se ilumina automáticamente siempre que uno presiona para abajo la palanca del control de tostado y permanece así hasta finalizar el ciclo de tostado o hasta que uno presiona el mismo botón nuevamente.

- Las guías de ajuste acomodan las rebanadas gruesas o finas automáticamente.
- Una vez finalizado el ciclo de tostado, la palanca de control de tostado se eleva y el aparato se apaga.

Importante: Uno debe presionar la palanca de control de tostado antes de elegir una función, de lo contrario, la función deseada no es activada.

PARA TOSTAR BAGELS

Use la función para tostar los bagels dorados por la parte cortada; suaves y tibios por fuera.

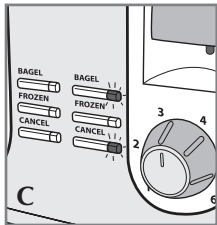

1. Corte los bagels por mitad e introdúzcalos en el tostador con los centros hacia adentro del tostador.
2. Ajuste el selector del grado de tostado al gusto (1 a 6).
3. Presione para abajo la palanca de control de tostado hasta que encaje en su lugar y luego presione el botón (BAGEL) **(C)**.

Este botón se ilumina y permanece iluminado hasta que uno presiona el botón de anulación (CANCEL) y se debe elegir la función deseada.

Importante: Si uno presiona el botón equivocado (CANCEL) y se debe elegir la función deseada.

- Las guías de ajuste acomodan las rebanadas gruesas o finas automáticamente.
- Una vez finalizado el ciclo de tostado, la palanca de control de tostado se eleva y el aparato se apaga.

PARA TOSTAR LOS ALIMENTOS CONGELADOS

1. Coloque los alimentos en las ranuras y presione la palanca de control de tostado hasta que quede asegurada. El botón de anulación (CANCEL) se ilumina hasta finalizar el ciclo de tostado o hasta que uno presiona el mismo botón nuevamente.

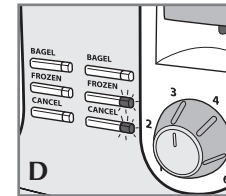

2. Presione el botón de anulación (CANCEL) **(D)**. Este botón se ilumina hasta finalizar el ciclo de tostado o hasta que uno presiona el mismo botón de anulación (CANCEL) nuevamente. La palanca de control de tostado se eleva y el aparato se apaga.

Importante: Si uno presiona el botón equivocado (CANCEL) y se debe elegir la función deseada, uno debe presionar para abajo la palanca de control de tostado.

SUGERENCIAS ÚTILES

- Los alimentos se llegasen a trabar, desconecte el tostador y tire de cada una de las ranuras de tostado de arriba hacia abajo.
 - No toque el área de metal alrededor de las ranuras de tostado cuando están calientes.
 - Jamás utilice utensilios metálicos para desatascar las ranuras de tostado.
- Para interrumpir el ciclo de tostado, presione el botón de anulación (CANCEL).

Cuidado y limpieza

El aparato no contiene piezas reparables por el usuario. Para asistencia personal de asistencia calificado.

LIMPIEZA

Siempre desconecte el cable de la toma de corriente y asegúrese de que el tostador se enfríe antes de limpiarlo. No sumerja el aparato en agua.

Bandeja de residuos

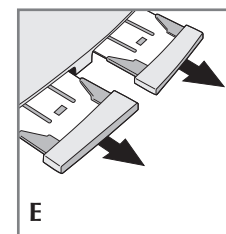

1. Sujete el asa de cada una de las ranuras de tostado y tire de cada una de ellas hacia adentro del tostador y tire de cada una de ellas hacia adentro del tostador.

Nota: Los Modelos T2560 and T2560B tienen una bandeja de residuos.
2. Deseche las migajas de pan y la bandeja de residuos enjabonada. Estas bandejas se lavan con agua caliente y jabón. Utilice un cepillo de dientes para eliminar las manchas persistentes.

3. Asegúrese de secar bien la bandeja antes de volver a usarla.

Limpeza de las superficies exteriores

El exterior fresco al tacto a los costados de este aparato no quema si uno lo toca inadvertidamente. **Sin embargo, la superficie superior de metal se calienta. Espere que el tostador se enfríe bien antes de limpiarlo.**

- Limpie el exterior con una esponja o con un paño húmedo y séquelo con una toalla de papel.
- No utilice limpiadores fuertes ni abrasivos que puedan rallar las superficies y jamás rocíe limpiadores directamente al tostador.

ALMACENAMIENTO

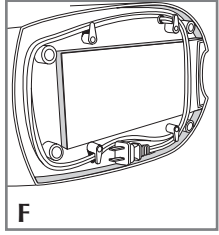

Utilice el enrollado del cable en el inferior del aparato que ayuda a descongestionar el mostrador y permite almacenar el aparato fácilmente (F).

IMPORTANTES M

Lorsqu'on utilise des appareils électriques, certaines règles de sécurité fondamentales doivent être respectées.

- Lire toutes les directives.
- Ne pas toucher aux surfaces chaudes, boutons.
- Afin d'éviter les risques de choc électrique, débrancher la fiche ou l'appareil.
- Exercer une étroite surveillance lorsqu'un enfant est présent, surtout si l'appareil est utilisé par un enfant ou près d'un enfant.
- AVERTISSEMENT - Pour éviter les risques de choc électrique, débrancher l'appareil avant de le nettoyer.
- Débrancher l'appareil lorsqu'il ne sert plus, avant d'y placer ou d'en retirer des aliments.
- Ne pas utiliser un appareil dont la température fonctionne mal ou qui a été endommagé. Contacter le service de service autorisé pour qu'il y soit remédié.
- L'utilisation d'accessoires non recommandés avec l'appareil présente des risques de brûlures.
- Ne pas utiliser l'appareil à l'extérieur.
- Ne pas laisser pendre le cordon d'alimentation, ne pas laisser entrer en contact avec une surface chaude.
- Ne pas placer l'appareil sur le dessus d'un meuble électrique ou à gaz ni dans un four.
- Pour débrancher l'appareil, placer le commutateur en position « arrêt », puis enlever la fiche de la prise.
- Utiliser l'appareil uniquement aux fins prévues.
- Ne pas introduire dans l'appareil des objets métalliques, des emballages en papier d'aluminium, des objets pointus, ce qui provoque un incendie ou un choc électrique.
- Il y a risque d'incendie lorsque le grille-pain est utilisé sur des surfaces inflammables, comme des rideaux, des tapis, des murs, ou lorsqu'il entre en contact avec des objets inflammables lorsqu'il fonctionne.
- Ne pas tenter de déloger des aliments coincés.

CONSERVER CES M

FICHE POLARISÉE (Modèles de 120 V seulement)

L'appareil est muni d'une fiche polarisée (une lame plus large que l'autre). Afin de minimiser les risques de secousses électriques, ce genre de fiche n'entre que d'une façon dans une prise polarisée. Lorsqu'on ne peut insérer la fiche à fond dans la prise, il faut tenter de le faire après avoir inversé les lames de côté. Si la fiche n'entre toujours pas dans la prise, il faut communiquer avec un électricien certifié. Il ne faut pas tenter de modifier la fiche.

CORDON

- a) Le cordon d'alimentation de l'appareil est court (ou amovible) afin de minimiser les risques d'enchevêtrement ou de trébuchement.
- b) Il existe des cordons d'alimentation amovibles ou de rallonge plus longs et il faut s'en servir avec prudence.
- c) Lorsqu'on utilise un cordon d'alimentation amovible ou de rallonge plus long, il faut s'assurer que :
 - 1) la tension nominale du cordon d'alimentation amovible ou de rallonge soit au moins égale à celle de l'appareil, et que;
 - 2) lorsque l'appareil est de type mis à la terre, il faut utiliser un cordon de rallonge mis à la terre à trois broches, et;
 - 3) le cordon plus long soit placé de sorte qu'il ne soit pas étalé sur le comptoir ou la table d'où des enfants pourraient le tirer, ni placé de manière à provoquer un trébuchement.

Note : Lorsque le cordon d'alimentation est endommagé, il faut le faire remplacer par du personnel qualifié ou, en Amérique latine, par le personnel d'un centre de service autorisé.

Le produit peut différer légèrement de c

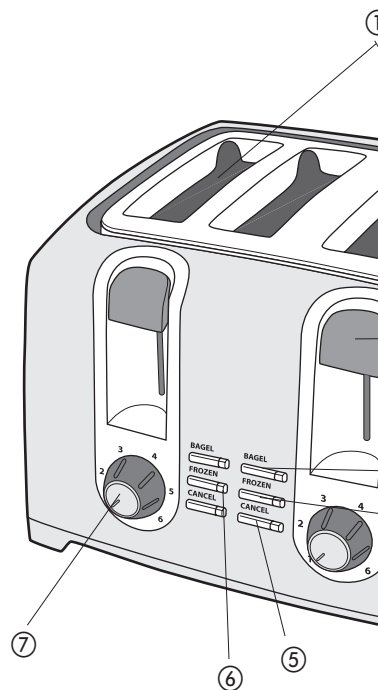

1. Fentes très larges munies de guides à réglage
2. Levier souples pour les aliments
3. Bouton des bagels (BAGEL)
4. Bouton pour aliments surgelés (FROZEN)
5. Bouton d'annulation (CANCEL)
6. Témoin à DEL
7. Sélecteurs du degré de grillage
- † 8. Plateaux à miettes amovible (non montré)
Modèles T2560, T2560B (No. de pièce T2560)
Modèles T4560, T4560B, (No. de pièce T4560)
9. Enrouleur de cordon (sous l'appareil)
- † Pièce amovible e remplaçable par le consor

Utilisation

L'appareil est conçu pour une utilisation domestique seulement.

POUR COMMENCER

- Déballer l'appareil et retirer les matériaux d'emballage et les étiquettes.
- Essuyer le grille-pain avec un chiffon humide et bien l'assécher.
- Insérez les plateaux à miettes au fond d'appareil.
- Brancher l'appareil dans une prise de courant électrique.

GRILLAGE

Modèles T4560 et T4560B seulement : L'appareil comporte deux jeux distincts de sélecteurs du degré de grillage, de boutons pour baguels, pour aliments surgelés et d'annulation de manière à faire griller deux types d'aliments simultanément (des gaufres d'un côté et des baguels de l'autre, par exemple) à des réglages différents.

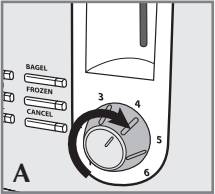

1. Régler le sélecteur du degré de grillage au réglage voulu (de 1 à 6) (A). À la première utilisation, le régler au centre. Régler plus pâle ou plus foncé au goût.

Conseil pratique : Faire griller les tranches minces aux réglages inférieurs.

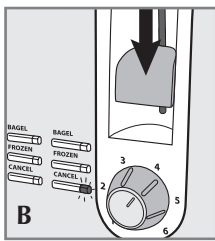

2. Déposer les tranches ou les aliments dans les fentes et abaisser le levier de commande jusqu'à ce qu'il s'enclenche (B). Le bouton d'annulation s'allume automatiquement chaque fois que le levier de commande du grillage est abaissé et il reste allumé jusqu'à la fin du cycle de grillage ou jusqu'à ce qu'on enfonce le bouton.

- Les guides pour les tranches se règlent automatiquement pour retenir les tranches minces ou épaisses en place.

- Les aliments grillés montent automatiquement à la fin du cycle de grillage.

GRILLAGE DE BAGUELS

Utiliser pour griller la face coupée des baguels tout en laissant l'extérieur chaud et moelleux.

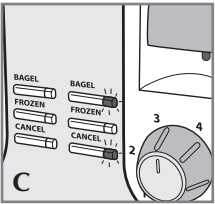

1. Pour s'en servir, placer la face coupée du baguel vers l'intérieur du grille-pain.
2. Régler le sélecteur du degré de grillage au réglage voulu (de 1 à 6).
3. Abaisser le levier de commande jusqu'à ce qu'il s'enclenche (C).

Important : Lorsqu'on enfonce le mauvais bouton, il faut alors enfonce le bouton d'annulation puis choisir le bouton voulu.

- Les guides pour les tranches se règlent automatiquement pour retenir les tranches minces ou épaisses en place.
- Les aliments grillés montent automatiquement à la fin du cycle de grillage.

ALIMENTS SURGELÉS

1. Placer l'aliment dans les fentes et abaisser le levier de commande jusqu'à ce qu'il s'enclenche en place. Le bouton d'annulation s'allume jusqu'à la fin du cycle de grillage ou jusqu'à ce qu'on enfonce le bouton d'annulation.

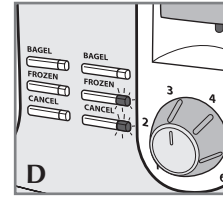

2. Enfonce le bouton d'annulation jusqu'à ce qu'il s'allume et il reste allumé jusqu'à la fin du cycle de grillage ou jusqu'à ce qu'on enfonce le bouton d'annulation. L'appareil s'arrête.

Important : Lorsqu'on enfonce le bouton d'annulation, il faut alors enfonce le bouton d'annulation.

CONSEILS PRATIQUES

- Lorsqu'un aliment reste coincé, débrancher l'appareil et appuyer sur la commande du grillage à quelques reprises jusqu'à ce que l'aliment soit coincé.
 - Ne touchez pas le secteur en métal.
 - Ne jamais utiliser d'utensiles métalliques.
- Pour interrompre le cycle de grillage en cours, appuyer sur le bouton d'annulation.

Entretien et nettoyage

L'utilisateur ne peut entretenir aucune partie de l'appareil sans l'aide de personnel qualifié.

NETTOYAGE

Toujours débrancher le cordon de la prise de courant avant de nettoyer. Ne pas immerger l'appareil.

Plateau à miettes

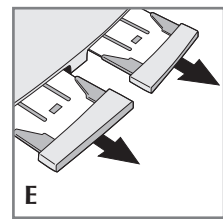

1. Saisir la poignée sur le plateau à miettes et le retirer de l'appareil.
- Note :** Les modèles T4560 et T4560B ont un plateau à miettes.
2. Jeter les miettes et nettoyer le plateau à miettes avec une éponge savonneuse. Les plaques à miettes ne doivent pas être lavées à l'eau.
 3. On peut enlever les miettes avec un chiffon en nylon. Bien assécher le plateau à miettes avant de le remettre en place.

Nettoyage de la paroi extérieure

La paroi extérieure athermane ne brûle pas. Toutefois, le dessus métallique de l'appareil est complètement refroidi avant de nettoyer.

- Essuyer la paroi extérieure à l'aide d'un chiffon humide et bien l'assécher à l'aide d'un essuie-tout.
- Ne pas utiliser des produits nettoyants abrasifs, car ils égratignent la surface et ne jamais vaporiser de produits nettoyants sur l'appareil.

RANGEMENT

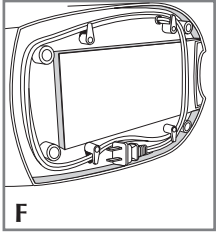

Utiliser l'enrouleur de cordon qui se trouve sous l'appareil afin de minimiser l'encombrement du comptoir et pour en faciliter le rangement (F).

NEED HELP?

For service, repair or any questions regarding your product, call the "800" number on the cover of this book. For more information on your purchase, **Do not** mail the product back to the service center. You may also want to consult this manual.

One-Year Limited Warranty (Applies only in the United States and Canada)

What does it cover?

- Any defect in material or workmanship, provided the replacement will not exceed the purchase price of the product.

For how long?

- One year after the date of original purchase.

What will we do to help you?

- Provide you with a reasonably similar replacement product or a factory refurbished product.

How do you get service?

- Save your receipt as proof of the date of purchase.
- Check our on-line service site at www.philips.com.
- Call our toll-free number, 1-800-231-9786, for general information.
- If you need parts or accessories, please contact your local Philips distributor.

What does your warranty not cover?

- Damage from commercial use
- Damage from misuse, abuse or neglect
- Products that have been modified in any way
- Products used or serviced outside the country of purchase
- Glass parts and other accessory items that are not included in the product
- Shipping and handling costs associated with the product
- Consequential or incidental damages (Philips does not allow the exclusion or limitation of these damages, but this limitation may not apply to you.)

How does state law relate to this warranty?

- This warranty gives you specific legal rights, and you may also have other rights that vary from state to state or province to province.

¿NECESITA AYUDA?

Para servicio, reparaciones o preguntas relacionadas al producto, por favor llame al número del centro de servicio en el país donde usted compró su producto. NO devuelva el producto al fabricante. Llame o lleve el producto a un centro de servicio autorizado.

DOS AÑOS DE GARANTÍA LIMITADA

(No aplica en México, Estados Unidos o Canadá)

¿Qué cubre la garantía?

- La garantía cubre cualquier defecto de materiales o de mano de obra. Applica no se responsabiliza por ningún costo que exceda el valor de compra del producto.

¿Por cuánto tiempo es válida la garantía?

- Por dos años a partir de la fecha original de compra.

¿Cómo se puede obtener servicio?

- Conserve el recibo original de compra.
- Por favor llame al número del centro de servicio autorizado.

Esta garantía **no** cubre:

- Los productos que han sido utilizados en condiciones distintas a las normales
- Los daños ocasionados por el mal uso, el abuso o negligencia.
- Los productos que han sido alterados de alguna manera
- Los daños ocasionados por el uso comercial del producto
- Los productos utilizados o reparados fuera del país original de compra
- Las piezas de vidrio y demás accesorios empacados con el aparato
- Los gastos de tramitación y embarque asociados al reemplazo del producto
- Los daños y perjuicios indirectos o incidentales

BESOIN D'AIDE?

Pour communiquer avec les services d'entretien, adressez toute question relative au produit approprié indiqué sur la page couverture de votre produit acheté. **Ne pas** poster le produit au fabricant. On peut également consulter le service. On peut également consulter le service.

Garantie limitée de un an

(Valable seulement aux États-Unis et au Canada)

Quelle est la couverture?

- Tout défaut de main-d'oeuvre ou de matériaux. Applica se limite au prix d'achat du produit.

Quelle est la durée?

- Un an après l'achat original.

Quelle aide offrons nous?

- Remplacement par un produit raisonnablement équivalent.

Comment se prévaut-on du service?

- Conserver son reçu de caisse comme preuve de l'achat.
- Visiter notre site web au www.prodprot.com ou le 1 800 231-9786, pour obtenir des renseignements sur la garantie.
- On peut également communiquer avec le service au 1 800 738-0245.

Qu'est-ce que la garantie ne couvre pas?

- Des dommages dus à une utilisation commerciale
- Des dommages causés par un mauvais usage
- Des produits qui ont été modifiés.
- Des produits utilisés ou entretenus hors des conditions normales
- Des pièces en verre et tout autre accessoire
- Les frais de transport et de manutention
- Des dommages indirects (il faut toutefois noter que nous ne permettons pas l'exclusion ni la limitation de responsabilité)

Quelles lois régissent la garantie?

- Les modalités de la présente garantie de service sont régies par la loi de la province qu'il habite.

Póliza de Garantía
(Válida sólo para México)

Duración

Applica de México, S. de R. L. de C.V. garantiza este producto por 2 años a partir de la fecha original de compra.

¿Qué cubre esta garantía?

Esta Garantía cubre cualquier defecto que presenten las piezas, componentes y la mano de obra contenidas en este producto.

Requisitos para hacer válida la garantía

Para reclamar su Garantía deberá presentar al Centro de Servicio Autorizado la póliza sellada por el establecimiento en donde adquirió el producto. Si no la tiene, podrá presentar el comprobante de compra original.

¿Donde hago válida la garantía?

Llame sin costo al teléfono 01 800 714 2503, para ubicar el Centro de Servicio Autorizado más cercano a su domicilio en donde usted podrá encontrar partes, componentes, consumibles y accesorios.

Procedimiento para hacer válida la garantía

Acuda al Centro de Servicio Autorizado con el producto con la póliza de Garantía sellada o el comprobante de compra original, ahí se reemplazará cualquier pieza o componente defectuoso sin cargo alguno para el usuario final. Esta Garantía incluye los gastos de transportación que se deriven de su cumplimiento.

Excepciones

Esta Garantía no será válida cuando el producto:

- A) Se hubiese utilizado en condiciones distintas a las normales.
- B) No hubiese sido operado de acuerdo con el instructivo de uso que le acompaña.
- C) Cuando el producto hubiese sido alterado o reparado por personas no autorizadas por Applica de México, S. de R. L. de C.V.

Nota: Usted podrá encontrar partes, componentes, consumibles y accesorios en los centros de servicios autorizados. Esta garantía incluyen los gastos de transportación que se deriven de sus cumplimiento dentro de sus red de servicio.

Por favor llame al número correspondiente que aparece en esta póliza para que se haga efectiva la garantía y donde Ud. puede solicitar el servicio en el lugar donde el producto fué comprado. También puede escribir al correo electrónico "servicio@applicamail.com.mx"

Argentina

Servicio Técnico Central
Attendance
Atención al Cliente
Av. Monroe 3351
Buenos Aires, Argentina
Tel.: 0810-999-8999

Chile

Servicio Máquinas y
Herramientas Ltda.
Av. Apoquindo No. 4867 -
Las Condes
Santiago, Chile
Tel.: (562) 263-2490

Colombia

PLINARES
Avenida Quito # 88A-09
Bogotá, Colombia
Tel. sin costo 01 800 7001870

Costa Rica

Aplicaciones
Electromecanicas, S.A.
Calle 26 Bis y Ave. 3
San Jose, Costa Rica
Tel.: (506) 257-5716
223-0136

Ecuador

Servicio Master Ecuador
Av. 6 de Diciembre 9276 y
Los Alamos
Tel. (593) 2281-3882

El Salvador

Sedebblack
Calle San Antonio Abad 2936
San Salvador, El Salvador
Tel. (503) 2284-8374

Guatemala

MacPartes SA
3ª Calle 414 Z
Frente a Tecun
Tel. (502) 2331-
2332

Honduras

ServiTotal
Contigua a Tele
Tegucigalpa, H
Tel. (504) 235-

México

Art. 123 y José
#28-D Centro.
Mexico D.F.
Tel.: 01 (800) 7
(55) 1106

Nicaragua

ServiTotal
De semáforo de
500 metros al s
Managua, Nica
Tel. (505) 248-

Panamá

Servicios Técnic
Tumbamuerto E
El Dorado
Panamá.
Tel. (507) 2360
(507) 2360

Perú

Servicio Técnico
Fast Service
Calle Jorge Mu
San Borja
Lima Perú
Tel.(0511) 225

Sello del Distribuidor:

Fecha de compra:

Modelo:

BLACK&DECKER is a trademark of The Black & Decker Corporation, Towson, Maryland, USA
Marca registrada de The Black & Decker Corporation, Towson, Maryland, E.U.
Marque de commerce déposée de la société The Black & Decker Corporation,
Towson, Maryland, É.-U.

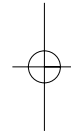

850 W 120 V ~ 60 Hz

1500 W 120 V ~ 60 Hz

Copyright © 2007 Applica Consumer Products, Inc.
Made in People's Republic of China
Printed in People's Republic of China

Importado por:

Applica de México S. de R.L. de C.V.
Blvd. Manuel Avila Camacho 2900-902, Fracc Los Pirules
Tlalnepantla, Edo. de México. C.P. 54040
Teléfono: (55) 1106-1400

Del interior marque sin costo

01 (800) 714-2503

Fabricado en la República Popular de China
Impreso en la República Popular de China

Fabriqué en République populaire de Chine
Imprimé en République populaire de Chine

Applica Consumer Products, Inc.

2007/1-8-19E/S/F