

⚠ ATTENTION!

Read all safety rules carefully before attempting to operate. Retain for future reference.

⚠ ¡ATENCIÓN!

Lea cuidadosamente todas las reglas de seguridad antes de empezar a operar. Consérvelo para futuras referencias.

⚠ DANGER!

Never operate this unit when flammable materials or vapors are present because electrical devices produce arcs or sparks that can cause a fire or explosion.

NEVER OPERATE UNATTENDED!

⚠ ¡PELIGRO!

Nunca opere esta unidad cuando existan materiales inflamables o vapores, ya que los aparatos eléctricos producen chispas que pueden causar un incendio o explosión.

NUNCA OPERE SIN AYUDA!

User manual. Please review before operating vac.

Manual del usuario. Por favor repase antes de usar la aspiradora.

shop•vac®

BRAND/MARCA

Wet/Dry Vacuum • Household and Workshop Use

SERIES 87M, 87MT, 87L

Aspiradora para Líquidos/Sólidos • Para Uso Doméstico y Empresarial

SERIES 87M, 87MT, 87L

If your Shop-Vac® Wet/Dry Vac ever needs repair or maintenance during the warranty period or any time thereafter, simply contact Shop-Vac Corporation, Customer Service, at (570) 326-3557 or go to www.shopvac.com/support. Do not attempt to service your Shop-Vac® beyond that described in the User Manual.

Visit our website for your vacuum's parts list schematic.

SHOP-VAC CORPORATION
2323 Reach Road, P.O. Box 3307
Williamsport, PA 17701-0307
(570) 326-3557
Web site: www.shopvac.com
Patents Issued and Pending

Si su aspiradora para aspiración de líquidos/sólidos de marca Shop-Vac® alguna vez necesita reparación o mantenimiento durante el período de garantía o con posterioridad al mismo, simplemente póngase en contacto con el Servicio de Atención al cliente de Shop-Vac Corporation, al (570) 326-3557 o visite www.shopvac.com/support. No intente reparar usted mismo su aspiradora Shop-Vac®. El único mantenimiento que usted debe darle es el que se describe en el Manual del Usuario. Visite nuestro sitio web para un listado esquemático de repuestos de su aspiradora.

Patentes expedidas y establecidas.

© 2012 Shop-Vac Corporation. All Rights Reserved.
© 2012 Shop-Vac Corporation. Todos los derechos reservados.

87547-61

IMPORTANT SAFETY INSTRUCTIONS

When using an electrical appliance, basic precautions should always be followed, including the following: **READ ALL INSTRUCTIONS BEFORE USING THIS APPLIANCE.**

⚠ WARNING – TO REDUCE THE RISK OF FIRE, ELECTRIC SHOCK OR INJURY:

1. Do not leave appliance when plugged in. Unplug from outlet when not in use and before servicing. Connect to a properly grounded outlet only. See Grounding Instructions.
2. Do not expose to rain – store indoors.
3. Do not allow to be used as a toy. Close attention is necessary when used by or near children.
4. Use only as described in this manual. Use only Manufacturer's recommended attachments.
5. Do not use with damaged cord or plug. If appliance is not working as it should, has been dropped, damaged, left outdoors or dropped into water, contact Shop-Vac Corporation for assistance.
6. Do Not: pull or carry by cord, use cord as a handle, close a door on cord or pull cord around sharp edges or corners. Do not run appliance over cord. Keep cord away from heated surfaces.
7. Do not unplug by pulling on cord. To unplug, grasp the plug; not the cord.
8. Do not handle plug or appliance with wet hands.
9. Do not put any object into openings. Do not use with any openings blocked; keep free of dust, lint, hair and anything that may reduce air flow.
10. Keep hair, loose clothing, fingers and all parts of body away from openings and moving parts.
11. Do not pick up anything that is burning or smoking, such as cigarettes, matches or hot ashes.
12. Do not use without dust bag and/or filters in place.

13. Turn off all controls before unplugging.
14. Use extra care when cleaning on stairs.
15. Do not use to pick up flammable or combustible liquids such as gasoline or use in areas where they may be present.
16. Do not use your cleaner as a sprayer of flammable liquids such as oil base paints, lacquers, household cleaners, etc.
17. Do not vacuum toxic, carcinogenic, combustible or other hazardous materials such as asbestos, arsenic, barium, beryllium, lead, pesticides or other health endangering materials. Specially designed units are available for these purposes.
18. Do not pick up soot, cement, plaster or drywall dust without cartridge filter and collection filter bag in place. These are very fine particles that may pass through the foam and affect the performance of the motor or be exhausted back into the air. Additional collection filter bags are available.
19. Do not leave the cord lying on the floor once you have finished the cleaning job. It can become a tripping hazard.
20. Use special care when emptying heavily loaded tanks.
21. To avoid spontaneous combustion, empty tank after each use.
22. The operation of a utility vac can result in foreign objects being blown into eyes, which can result in eye damage. Always wear safety goggles when operating vacuum.
23. **STAY ALERT.** Watch what you are doing and use common sense. Do not use vacuum cleaner when you are tired, distracted or under the influence of drugs, alcohol or medication causing diminished control.
24. **WARNING!** Do **NOT** use this vacuum cleaner to vacuum lead paint debris because this may disperse fine lead particles into the air. This vacuum cleaner is not intended for use under EPA Regulation 40 CFR Part 745 for lead paint material cleanup.

SAVE THESE INSTRUCTIONS

⚠ **WARNING** – DO NOT LEAVE VACUUM UNATTENDED WHEN IT IS PLUGGED IN AND/OR OPERATING. UNPLUG UNIT WHEN NOT IN USE.

GROUNDING INSTRUCTIONS

This appliance must be grounded. If it should malfunction or breakdown, grounding provides a path of least resistance for electric current to reduce the risk of electric shock. This appliance is equipped with a cord having an equipment-grounding conductor and grounding plug. The plug must be inserted into an appropriate outlet that is properly installed and grounded in accordance with all local codes and ordinances.

⚠ WARNING – IMPROPER CONNECTION OF THE EQUIPMENT-GROUNDING CONDUCTOR CAN RESULT IN A RISK OF ELECTRIC SHOCK. CHECK WITH A QUALIFIED ELECTRICIAN OR SERVICE PERSON IF YOU ARE IN DOUBT AS TO WHETHER THE OUTLET IS PROPERLY GROUNDED. DO NOT MODIFY THE PLUG PROVIDED WITH THE APPLIANCE – IF IT WILL NOT FIT THE OUTLET, HAVE A PROPER OUTLET INSTALLED BY A QUALIFIED ELECTRICIAN.

This appliance is for use on a nominal 120-volt circuit, and has a grounded plug that looks like the plug illustrated in **sketch A**. A temporary adaptor that looks like the adaptor illustrated

in **sketches B and C** may be used to connect this plug to a 2-pole receptacle as shown in **sketch B** if a properly grounded outlet is not available. The temporary adaptor should be used only until a properly grounded outlet (**sketch A**) can be installed by a qualified electrician. The green colored rigid ear, lug or the like extending from the adaptor must be connected to a permanent ground such as a properly grounded outlet box cover. Whenever the adaptor is used, it must be held in place by a metal screw.

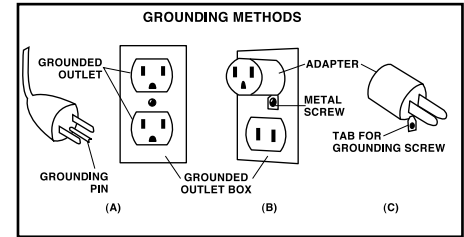

IN CANADA, THE USE OF A TEMPORARY ADAPTOR IS NOT PERMITTED BY THE CANADIAN ELECTRICAL CODE. Make sure that the appliance is connected to an outlet having the same configuration as the plug. No adaptor should be used with this appliance.

EXTENSION CORDS

When using the appliance at a distance where an extension cord becomes necessary, a 3-conductor grounding cord of adequate size must be used for safety, and to prevent loss of power and overheating. Use the table below to determine A.W.G. wire size required. To determine ampere rating of your vacuum, refer to nameplate located on rear of motor cover. Before using appliance, inspect power cord for loose or exposed wires and damaged insulation. Make any needed repairs or replacements before using your appliance. Use only three-wire outdoor extension cords which have three-prong grounding-type plugs and three-pole receptacles which accept the extension cord's plug. When vacuuming liquids, be sure the extension cord connection does not come in contact with the liquid.

NOTE: STATIC SHOCKS ARE COMMON IN DRY AREAS OR WHEN THE RELATIVE HUMIDITY OF THE AIR IS LOW. THIS IS ONLY TEMPORARY AND DOES NOT AFFECT THE USE OF THE APPLIANCE. TO REDUCE THE FREQUENCY OF STATIC SHOCKS IN YOUR HOME, THE BEST REMEDY IS TO ADD MOISTURE TO THE AIR WITH A CONSOLE OR INSTALLED HUMIDIFIER.

Volts	Total length of cord in feet			
	25	50	100	150
120V				
Ampere Rating	AWG			
0 - 6	18	16	16	14
6 - 10	18	16	14	12
10 - 12	16	16	14	12
12 - 16	14	12	Not recommended	

UNPACKING AND SET-UP

- Pull lid latches in an outward motion, remove tank cover and any accessories which may have been shipped in the tank.
- Attach caster system following the instructions and illustrations in this manual.
- Before replacing tank cover, refer to Dry Pick Up or Wet Pick Up Operation in this manual to ensure you have the proper filters installed for your cleaning operation.
- Replace tank cover and apply pressure with thumbs to each latch until it snaps tightly in place. Make sure both lid latches are clamped securely.
- Insert long machine hose end with locking-nut into inlet of tank and tighten. Do not over-tighten.
- Attach the extension wands to the accessory end of the hose. Twist slightly to tighten the connection (**Figure A**).
- Attach one of the cleaning accessories (depending on your cleaning requirements) on the extension wands. Twist slightly to tighten the connection (**Figure A**).
- Plug the cord into the wall outlet. Your cleaner is ready for use.

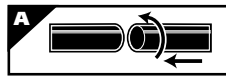

I = ON, 0 = OFF

NOTE: MANY MORE USEFUL TOOLS ARE AVAILABLE AT YOUR LOCAL DEALER OR SHOP-VAC® WEBSITE.

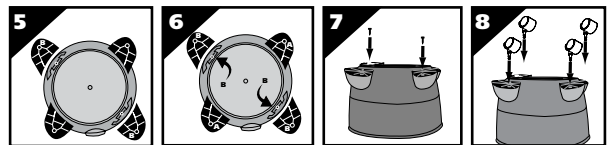

With Rear Caster Dolly

You will find four casters (**b.**), two caster feet (**c.**), rear caster dolly/tool holder (**d.**), and four screws with your wet/dry vacuum. Assemble as follows:

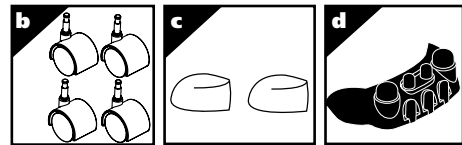

- With cord disconnected from receptacle and tank cover removed, turn tank upside down so that the bottom is facing up.
- Take rear caster dolly and place into slots (on rear of tank, opposite of drain) and secure with screws provided (**Figure 9**).
- If flat washers are included in hardware package place flat washer over stem of caster before installing casters into rear caster dolly. **NOTE:** Flat washers are not required with all units.
- Insert casters into bottom of rear caster dolly by placing stem of caster into holes provided. Apply pressure and twisting motion until casters snap into place (**Figure 10**).
- With tank drain facing you, take caster foot marked with the letter A (**Figure 11**) and place in slot on left side of tank also marked with the letter A and secure with screw provided (**Figure 12**).
- Take caster foot marked with the letter B (**Figure 13**) and place in slot on right side of tank also marked with the letter B and secure with screw provided (**Figure 14**).
- Insert casters into feet by placing stem of casters into holes provided. Apply pressure and twisting motion until casters snap into place (**Figure 15**).
- Return tank to upright position.
- Place tool basket (**not standard with all models**) with curved surface against tank on rear caster dolly assembly (**Figure 16**).

CASTER SYSTEM ASSEMBLY

Not all units are equipped with the same caster system. Follow the instructions that apply to your specific unit.

PLASTIC TANK:

With Four Caster Feet

You will find four caster feet, four casters and four screws (**Figure 1**) with your wet/dry vacuum. Assemble as follows:

- With cord disconnected from receptacle and tank cover removed, turn tank upside down so that bottom is facing up.
- With front of tank facing you, take caster feet marked with the letter A (**Figure 2**) and place in slots on left front and right rear of tank also marked with the letter A (**Figure 3**) and secure with screws provided (**Figure 4**).
- Take caster feet marked with the letter B (**Figure 5**) and place in slots on right front and left rear of tank also marked with the letter B (**Figure 6**) and secure with screws provided (**Figure 7**).
- If flat washers are included in hardware package place flat washer over stem of caster before installing casters into feet. **NOTE:** Flat washers are not required with all units.
- Insert casters into feet by placing stem of caster into holes provided. Apply pressure and twisting motion until casters snap into place (**Figure 8**).
- Return tank to upright position.

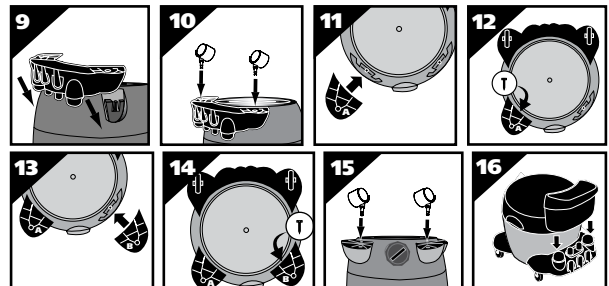
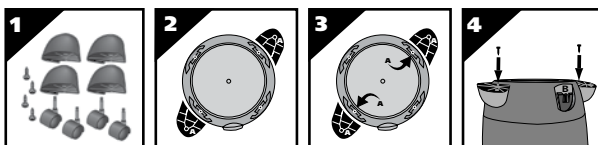

With Rear Wheel Dolly

You will find two casters (e.), two large rear wheels (f.), one axle (g.), rear dolly/ basket (h.), two caster feet (i.) and four screws with your wet/dry vacuum. Assemble as follows:

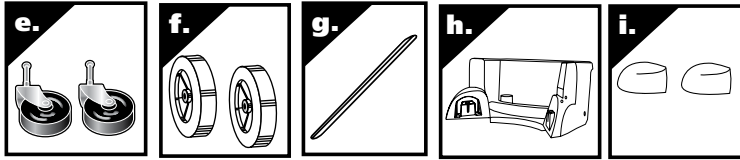

1. With cord disconnected from receptacle and tank cover removed, turn tank upside down so that the bottom is facing up.
2. Place axle upright on a hard surface and hammer on (1) cap nut. Place (1) wheel on axle and slide down to cap nut (Figure 17). Be sure flat side of wheel hub is facing outward.
3. Slide axle through holes provided in dolly/basket (Figure 18).
4. Slide remaining wheel onto axle and hammer on second cap nut (Figure 19).
5. Take rear dolly assembly and place into slots (on rear of tank opposite drain) and secure with screws provided (Figure 20).
6. With tank drain facing you, take caster foot marked with the letter A (Figure 21) and place in slot on left side of tank also marked with the letter A and secure with screw provided (Figure 22).
7. Take caster foot marked with the letter B (Figure 23) and place in slot on right side of tank also marked with the letter B and secure with screw provided (Figure 24).
8. If flat washers are included in hardware package place flat washer over stem of caster before installing casters into feet. **NOTE:** Flat washers are not required with all units.
9. Insert casters into feet by placing stem of caster into holes provided. Apply pressure and twisting motion until casters snap into place (Figure 25).
10. Return tank to upright position.

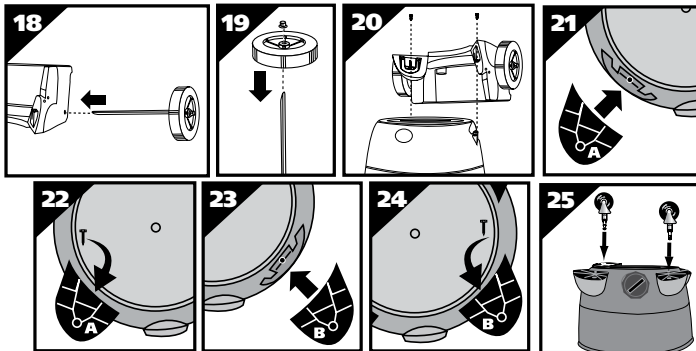
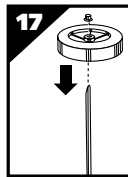

METAL TANK:

Rear Wheel Dolly/Tool Holder and Front Caster Feet Assembly

You will find two casters (j.), two large rear wheels (k.), one axle (l.), rear dolly (m.), two caster feet (n.) and four screws with your wet/dry vacuum. Assemble as follows:

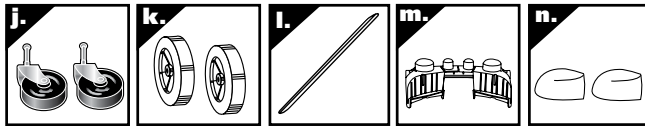

1. With cord disconnected from receptacle and tank cover removed, turn tank upside down so that the bottom is facing up.
2. Place axle upright on a hard surface and hammer on (1) cap nut. Place (1) wheel on axle and slide down to cap nut (Figure 26). Be sure flat side of wheel hub is facing outward.
3. Slide axle through holes provided in dolly (Figure 27).
4. Slide remaining wheel onto axle and hammer on second cap nut (Figure 28).
5. With a pair of scissors, trim the enclosed template to fit your size tank. Sizes will be 11", 14" or 16" diameters.
6. Once template is cut out, place on bottom of tank, align inlet arrow on template with center of inlet on tank (Figure 29).
7. Align cutouts in center of rear dolly with bars on template (Figure 30).
8. Place groove of rear dolly over rim of tank and push until the dolly is tight against bottom of tank (Figure 31).
9. Secure dolly with screw and washer provided (Figure 32).
10. If caster feet are attached together, separate by removing webbing.
11. Take caster foot marked with the letter A and align arrow on foot (Figure 33) with arrow on template also marked with the letter A (Figure 34).
12. Place groove of foot over rim of tank and push until the caster foot is tight against bottom of tank (Figure 35).
13. Secure feet with screw and washer provided (Figure 36).
14. If flat washers are included in hardware package place flat washer over stem of caster before installing casters into feet. **NOTE:** Flat washers are not required with all units.
15. Insert casters into feet by placing stem of caster into holes provided. Apply pressure and twisting motion until casters snap into place (Figure 37).
16. Place tool basket (not standard with all models), with curved surface against tank, on rear wheel dolly assembly (Figure 38).

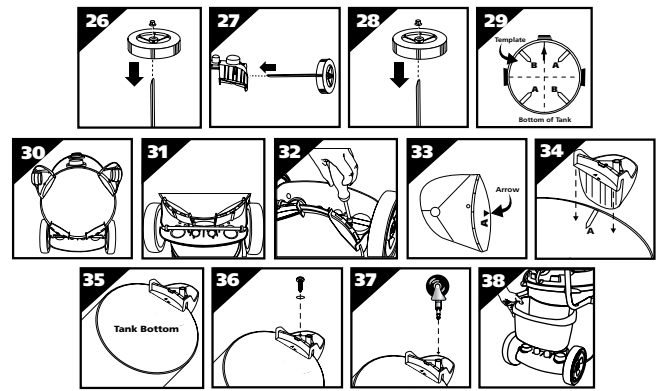

INSTALLING THE CARRIAGE HANDLE

(Not standard with all models)

PLASTIC TANK:

Stand vacuum right side up. Place metal carriage handle outside of tank and under the side carrying handles. Be sure to spread the ends of the carriage handles when assembling to prevent damage to the tank. Align holes of carriage handle to holes in tank and fasten tightly with screws, washers, and nuts provided. The sealing washer and screw have a close fitting tolerance. Rubber side of sealing washer should fit against inside wall of tank. Failure to properly install rubber washer could result in water leakage or loss of performance. Replace the tank cover and clamp the lid latches securely.

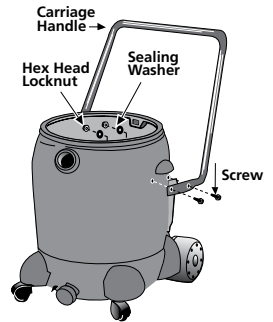

METAL TANK:

Attach carriage handle to tank by inserting bolt through the center hole of handle and tank, secure with nut provided. Attach side handles with screws provided. Be sure to spread ends of carriage handle when assembling to prevent damage to tank.

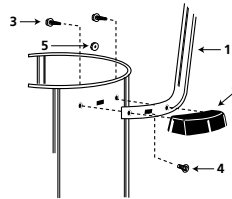

Item	Description
1	Metal tank handle
2	Side tank handle
3	#10 x 3/4" Screw hex head
4	Bolt 1/4 - 20 x 1/2"
5	1/4 - 20 Hex nut

TOOL HOLDER ASSEMBLY

(Not standard with all models)

With units 6-12 gallon follow these instructions.

1. With rear of unit facing you, take tool holder and position it with tabs facing rear of unit (Figure 39).
2. Place "J" shaped tabs into the slots on cord wraps (Figure 40).
3. Press down until tabs snap into place.
4. Press down on center of tool holder until tab latches on bottom lid (Figure 41).

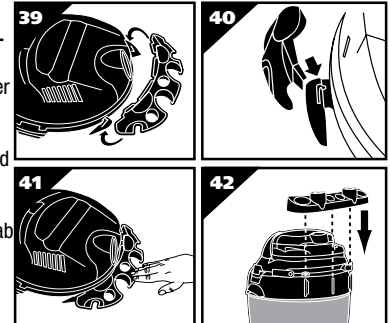

With units 14-20 gallon follow these instructions.

1. With rear of unit facing you, take tool holder and slide over notches on rear of tank (Figure 42).

DRY PICK UP OPERATION

INSTALLING FOAM SLEEVE AND REUSABLE DRY FILTER

(Not standard with all models)

WARNING – ALWAYS DISCONNECT THE PLUG FROM THE WALL OUTLET BEFORE REMOVING THE TANK COVER.

When using the reusable dry filter to pick up dust and dry material, you must install foam sleeve and reusable dry filter to ensure proper filtration. Make sure inlet deflector is fully inserted into deflector guide on inside of tank. If it is not, install inlet deflector by sliding it downward into slot on deflector guide (Figure 43). **NOTE:** Hose must be removed before inlet deflector can be inserted into or removed from deflector guide. Opening on inlet deflector can face either side of tank. Inlet deflector should always be in place for any type of cleaning. If the vacuum has

been used to pick up liquids, the foam sleeve must be cleaned and dried before installing for dry pick up. With tank cover in an upside down position, slide foam sleeve down over lid cage pulling until foam sleeve completely covers lid cage (**Figure 44**). **NOTE:** Bottom of foam sleeve must be positioned on the OUTSIDE of groove around lid cage for the reusable dry filter to fit properly (**Figure 45, 46**). Center the reusable dry filter on lid cage (**Figure 47**), slide mounting ring down over filter until ring is positioned against the ribs of the lid cage (**Figure 48**). The reusable dry filter should always be in position over the foam sleeve for dry pick up. To remove the filter for cleaning, remove mounting ring and filter from lid cage (**Figure 49**). To clean the reusable dry filter, shake off excess dirt and dust or (depending on the condition of the filter) rinse with water. Allow the filter to dry completely and reinstall. **DO NOT MACHINE WASH OR DRY.**

IMPORTANT: BEFORE INSTALLING REUSABLE FILTER BE SURE THAT FOAM SLEEVE IS OUTSIDE OF GROOVE AND AROUND LID CAGE. (**Figure 44, 45**)

NOTE: ENSURE THAT THE MOUNTING RING IS COMPLETELY SECURE AND IN POSITION BY PRESSING DOWN FIRMLY AROUND THE RING IN SEVERAL PLACES. BE SURE THE REUSABLE DRY DISC FILTER COMPLETELY COVERS THE FOAM SLEEVE. CHECK TO ENSURE THAT ALL EDGES OF THE REUSABLE DRY FILTER ARE SECURE UNDER THE MOUNTING RING.

⚠ CAUTION – KEEP FILTERS CLEAN

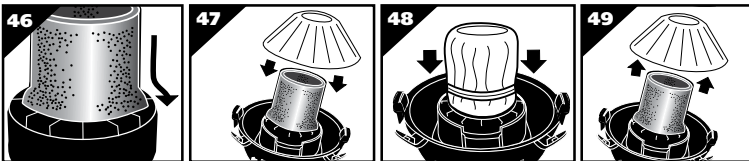
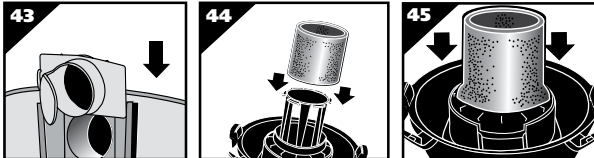

INSTALLING THE CARTRIDGE FILTER

(Not standard with all models)

NOTE: If foam sleeve is in position over lid cage, it does not need to be removed before installing cartridge filter. Foam sleeve must be positioned on the INSIDE of groove located around lid cage for cartridge filter to fit properly.

The cartridge filter can be used for wet or dry pick up; installation is the same for both. When picking up large quantities of liquid please refer to the Wet Pick Up Operation section in the manual. Use the cartridge filter in position over the lid cage for most general dry pick up. Make sure inlet deflector is fully inserted into deflector guide on inside of tank. If it is not, install inlet deflector by sliding it downward into slot on deflector guide (**Figure 50**). **NOTE:** Hose must be removed before inlet deflector can be inserted into or removed from deflector guide. Opening on inlet deflector can face either side of tank. Inlet deflector should always be in place for any type of cleaning. With the tank cover in an upside down position, slide the cartridge filter down over the lid cage, pushing until the filter seals against the cover (**Figure 51**). Place filter retainer into the top of the cartridge filter, hold the tank cover with one hand, turn the handle on the filter retainer clockwise to tighten, locking the filter into place (**Figure 52 & 53**). To remove filter for cleaning, hold the tank cover and turn the filter retainer counter-clockwise to loosen and remove, slide the cartridge filter off the lid cage (**Figure 54 & 55**). To clean filter shake or brush off excess dirt or rinse (from the inside of the filter) with water, dry completely (approximately 24 hours) and reinstall (**Figure 56 & 57**). **NOTE:** If the filter has been used for wet pick up, it must be cleaned and dried before using for dry pick up.

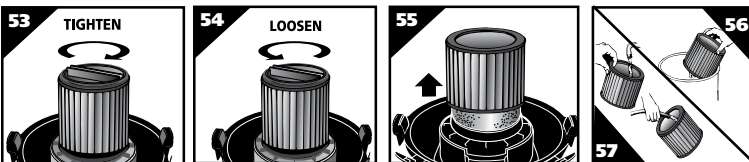
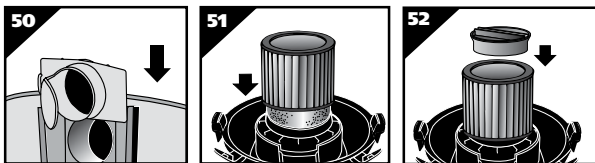

INSTALLING THE DISPOSABLE FILTER BAG

(Not standard with all models)

1. Use for dry pick up only. Use in conjunction with cartridge filter for picking up soot, cement, plaster or drywall dust.
2. With cord disconnected from receptacle, pull latches in an outward motion and remove tank cover.
3. Unscrew hose locking-nut and remove hose from inlet (**Figure 58**).
4. Remove inlet deflector from deflector guide (**Figure 59**). **NOTE:** Hose must be removed before inlet deflector can be taken out.

5. With the opening of the inlet deflector facing the left or right side of the filter bag, slide filter bag collar over deflector matching notches of bag collar to tabs on inlet deflector, bag will only fit properly one way (**Figure 60**).
6. Slide deflector with collection bag attached into deflector guide (**Figure 61**).
7. Reinsert hose into inlet and tighten locking-nut (**Figure 62**).
8. When secured in place, expand bag and position around the inside of tank.
9. Replace tank cover.

NOTE: When removing filter bag from tank, remove inlet deflector from filter bag collar and reinstall into deflector guide. Inlet deflector should always be in place for any type of cleaning.

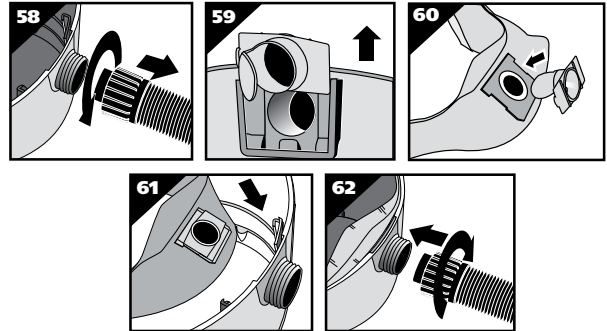

WET PICK UP OPERATION

Remove ALL dirt and debris found in the tank. The vacuum requires only a minimum of conversion when going from dry to wet pick up.

Remove all dry use filters from the vacuum. A clean cartridge filter may be used for vacuuming small amounts of liquids. For best results when vacuuming large quantities of liquid, remove the cartridge filter. When vacuuming liquids containing debris, it is recommended purchasing a foam sleeve and installing over filter cage; otherwise a foam sleeve is not required for wet pick up. Foam sleeve and additional filters may be purchased by visiting our website at www.shopvac.com, contacting our customer service department, or purchasing at your local Shop-Vac® distributor. Make sure inlet deflector is fully inserted into deflector guide on inside of tank. If it is not, install inlet deflector by sliding it downward into slot on deflector guide (**Figure 63**). **NOTE:** Hose must be removed before inlet deflector can be inserted into or removed from deflector guide. Opening on inlet deflector can face either side of tank. Inlet deflector should always be in place for any type of cleaning. Misting in exhaust air may occur if the filter becomes saturated during wet pick up. If misting occurs, remove filter and allow to dry or, replace with another dry filter to eliminate the misting and possible dripping of liquid around the lid. Turn the unit off immediately upon completing a wet pick up job or when tank is full and ready to be emptied. Raise the hose to drain any excess liquid into the tank. The interior of the tank should be periodically cleaned.

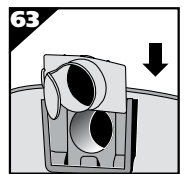

The foam sleeve should be cleaned periodically as described in the following steps:

1. Always disconnect the plug from the wall receptacle before removing the tank cover. Place tank cover in an upside down position. Remove foam sleeve by sliding it up and off the lid cage.
2. Shake excess dust off foam sleeve with a rapid up and down movement.
3. Hold foam sleeve under running water for a minute or two, rinsing from the inside. A water wash is not always required, depending on the condition of the foam sleeve.
4. Gently wring out excess water, blot foam sleeve with a clean towel, and allow to dry. The foam sleeve is now ready to be reinstalled on the lid cage.

NOTE: WET PICK UP ACCESSORIES SHOULD BE WASHED PERIODICALLY, ESPECIALLY AFTER PICKING UP WET, STICKY KITCHEN ACCIDENTS. THIS CAN BE ACCOMPLISHED WITH A WARM SOLUTION OF SOAP AND WATER.

BLOWER FEATURE

This vacuum can be used as a powerful blower. To use your unit as a blower unscrew blower port cover located on the backside of the motor housing (**Figure 64**). The blower port cover is equipped with a retaining strap to prevent loss of the port cover while blower is in use. Clear hose of any obstructions before attaching to blower port. Insert hose end with locking-nut into blower port on rear of unit and tighten. Do not over-tighten. Caution should be used when using as a blower due to the powerful force of air when using certain attachments.



NOTE: For maximum performance, when vacuuming, remove blower port cover.

⚠ WARNING – ALWAYS WEAR EYE PROTECTION TO PREVENT ROCKS OR DEBRIS FROM BEING BLOWN OR RICOCHETING INTO THE EYES OR FACE WHICH CAN RESULT IN SERIOUS INJURY.

EMPTYING LIQUID WASTE FROM THE TANK

Not all units are equipped with tank drains. Follow the instructions, which apply to your specific unit.

Without Tank Drain

Liquid waste may be emptied by removing the tank cover. To empty, stop the motor and remove the plug from the wall receptacle. Remove the tank cover and deposit the liquid waste contents in a suitable drain. After tank is empty, return the cover to its original position. To continue use, plug the

cord into the wall receptacle and turn the unit on.

With Tank Drain

Liquid waste may be emptied by removing cap drain. To empty, turn unit off and remove plug from wall receptacle. Remove the drain cap and deposit the liquid waste contents in a suitable drain. After the tank is empty, return the drain cap to its original position. To continue use, plug the cord into the wall receptacle and turn the unit on.

AUTOMATIC SUCTION SHUT-OFF

The vacuum is equipped with an automatic suction shut-off that operates when picking up liquids. As the level of the liquid rises in the tank, an internal float rises until it seats itself against a seal at the intake of the motor, shutting off suction. When this happens, the motor will develop a higher than normal pitch noise and the suction is drastically reduced. If this occurs, turn unit off immediately. Failure to turn unit off after float rises and shuts off suction will result in extensive damage to the motor. To continue use, empty the liquid waste from the tank as outlined in the previous paragraph.

NOTE: IF ACCIDENTALLY TIPPED OVER, THE VACUUM COULD LOSE SUCTION. IF THIS OCCURS, TURN UNIT OFF AND PLACE VAC IN UPRIGHT POSITION. THIS WILL ALLOW THE FLOAT TO RETURN TO ITS NORMAL POSITION, AND YOU WILL BE ABLE TO CONTINUE OPERATION.

LUBRICATION

No lubrication is necessary as the motor is equipped with lifetime lubricated bearings.

STORAGE

Before storing your vacuum cleaner the tank should be emptied and cleaned. The power cord can be wrapped around the cord wraps provided on the tank cover on rear of unit (Figure 65). The cleaner should be stored indoors.

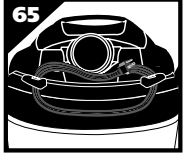

FOUR YEAR HOME USE WARRANTY

Your Shop-Vac® vacuum cleaner is warranted for normal household use, in accordance with the User Manual, against original defects in material and workmanship for a period of four years from date of purchase. Should this product be used for commercial or rental use, a 90 day limited warranty will apply. Shop-Vac Corporation warrants placing this vacuum cleaner in correct operating condition, by repair or parts replacement, during the warranty period, without charge. This warranty does not cover accessories. Use of non-recommended filters and/or accessories may void the manufacturer's warranty. Shop-Vac® assumes no responsibility for damage or faulty performance caused by misuse, careless handling, and where repairs or modifications have been made. Do not attempt to service your vacuum beyond that described in the User Manual. Proof of purchase date is required. The warranty gives you specific legal rights, and you may have other rights which vary from state to state. This warranty is void outside of the United States.

Customers in the United States: for product service contact Shop-Vac Corporation, Customer Service, at (570) 326-3557 or go to www.shopvac.com/support. Visit www.shopvac.com for your vacuum's parts list schematic.

INSTRUCCIONES IMPORTANTES SOBRE SEGURIDAD

Cuando esté usando un aparato eléctrico, deberá seguir siempre las precauciones básicas, entre las que se incluyen las siguientes: **LEA TODAS LAS INSTRUCCIONES ANTES DE UTILIZAR ESTE APARATO.**

⚠️ ADVERTENCIA – PARA REDUCIR EL RIESGO DE INCENDIO, DESCARGA ELÉCTRICA O LESIONES:

- No deje sin atención el aparato cuando esté conectado. Desconéctelo del tomacorriente cuando no lo esté utilizando y antes de realizarle el mantenimiento. Conéctelo a un tomacorriente debidamente conectado a tierra. Consulte las instrucciones de conexión a tierra.
- No lo exponga a la lluvia, guárdelo en el interior.
- No permita que lo utilicen como un juguete. Se requiere una estrecha vigilancia cuando se utilice cerca de los niños.
- Utilícelo solamente como se describe en este manual. Utilice solamente los accesorios recomendados por el fabricante.
- No utilice con el cable o el enchufe dañado. Si el aparato no está funcionando como debería hacerlo se ha caído, dañado, dejado en el exterior o caído al agua, póngase en contacto con Shop-Vac Corporation para solicitar ayuda.
- NO: tire del aparato o lo transporte por el cable, use el cable como mango, cierre una puerta sobre el cable o tire del cable alrededor de bordes filosos o cornisas. No pase el aparato sobre el cable. Mantenga alejado el cable de las superficies calientes.
- No lo desconecte tirando del cable. Para desconectarlo, tómelo por el enchufe, no por el cable.
- No manipule el enchufe o el aparato con las manos mojadas.
- No inserte ningún objeto en las aberturas. No lo utilice con las aberturas bloqueadas; manténgalas libres de polvo, pelusa, cabellos y cualquier otra cosa que pudiera reducir el flujo del aire.
- Mantenga el cabello, la ropa suelta, los dedos y todas las partes del cuerpo lejos de las aberturas y partes móviles.
- No recoja nada que esté ardiendo o humeando, como cigarrillos, fósforos o cenizas calientes.

- No lo utilice sin colocarle la bolsa para polvo y/o los filtros.
- Apague todos los controles antes de desconectar la unidad.
- Tenga especial cuidado cuando limpie las escaleras.
- No utilice la aspiradora para recoger líquidos inflamables o combustibles como gasolina ni la utilice en áreas en donde podrían estar presentes.
- No utilice su aspiradora como rociador para líquidos inflamables como pinturas a base de aceite, lacas, productos de limpieza para el hogar, etc.
- No aspire materiales tóxicos, carcinógenos, combustibles ni otros materiales peligrosos como amiantos, arsénicos, bario, berilio, plomo, pesticidas u otros materiales que representen un riesgo para la salud. Existen unidades especialmente diseñadas para estos propósitos.
- No recoja hollín, cemento, yeso o polvo de muro de mampostería sin un filtro de cartucho y bolsa colectoras filtrantes en su lugar. Estas son partículas muy finas que pueden pasar a través de la espuma y afectar el funcionamiento del motor o ser expelidas nuevamente al aire. Se encuentran disponibles bolsas colectoras filtrantes de repuesto.
- No deje el cable en el piso una vez que haya terminado su trabajo de limpieza. Puede tropezarse con él.
- Tenga cuidado especial al vaciar los depósitos excesivamente cargados.
- Para evitar la combustión espontánea, vacíe el depósito después de cada uso.
- El funcionamiento de una aspiradora de servicio podría ocasionar que objetos extraños sean sopladados hacia los ojos, lo que podría resultar en lesión ocular. Use siempre gafas de seguridad cuando haga funcionar una aspiradora.
- MANTÉNGASE ALERTA. Vigile lo que está haciendo y utilice el sentido común. No utilice una aspiradora para limpieza cuando esté cansado, distraído o bajo la influencia de drogas, alcohol o medicamento que cause una pérdida del control.
- ¡ADVERTENCIA! NO utilice esta aspiradora para aspirar residuos de pintura con plomo dado que al hacerlo se podrían dispersar partículas delgadas de plomo en el aire. Esta aspiradora no ha sido diseñada para ser utilizada, conforme a la Regulación de la EPA 40 CFR Parte 745, para limpieza de materiales de pintura con plomo.

GUARDE ESTAS INSTRUCCIONES

⚠️ **ADVERTENCIA** – NO DEJE LA ASPIRADORA SIN VIGILANCIA CUANDO ESTÁ ENCHUFADA O EN FUNCIONAMIENTO. DESENCHUFE LA ASPIRADORA CUANDO NO LA UTILICE.

INSTRUCCIONES DE CONEXIÓN A TIERRA

Este artefacto debe ir conectado a tierra. De ocurrir un desperfecto, la conexión a tierra ofrece una vía de menor resistencia para la corriente eléctrica y reduce el riesgo de descarga eléctrica. Este artefacto viene equipado con un cable, un conductor de conexión a tierra para el equipo y un enchufe. El enchufe debe ir insertado dentro de la toma de corriente apropiada que esté instalada correctamente y conectado a tierra de acuerdo con todos los códigos y regulaciones locales.

⚠️ **ADVERTENCIA** – LA CONEXIÓN INCORRECTA DEL CONDUCTOR A TIERRA PUEDE RESULTAR EN RIESGO DE DESCARGA ELÉCTRICA. VERIFIQUE CON UN ELECTRICISTA CALIFICADO O TÉCNICO DE SERVICIO SI TIENE DUDAS CON RESPECTO A SI LA TOMA DE CORRIENTE ESTÁ ADECUADAMENTE CONECTADA A TIERRA. NO HAGA

MODIFICACIONES EN EL ENCHUFE DEL ARTEFACTO. SI NO SE AJUSTA A LA TOMA DE CORRIENTE, HAGA QUE UN ELECTRICISTA CALIFICADO LE INSTALE UNA TOMA DE CORRIENTE APROPIADA.

Este artefacto es para utilizarse en un circuito de 120 voltios nominal y cuenta con un enchufe con conexión a tierra como el que aparece en la **ilustración A**. Puede usar un adaptador provisional como el que se muestra en las **ilustraciones B y C** para conectar este enchufe a una toma de corriente de 2 polos, como la que se exhibe en la **ilustración B** si no tiene disponible una toma de corriente debidamente conectada a tierra.

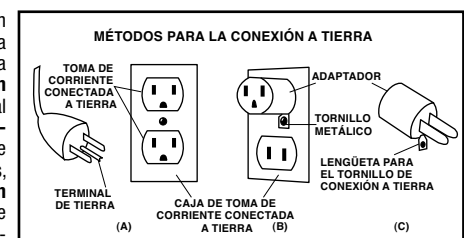

ra. El adaptador provisional debe ser utilizado solamente hasta que un electricista calificado pueda instalar una toma de corriente debidamente conectada a tierra (**ilustración A**). La espiga rígida de color verde, orejeta o accesorio similar que sale del adaptador debe conectarse a una conexión a tierra permanente tal como la tapa de la toma de corriente, debidamente conectada a tierra. Siempre que se

utilice un adaptador, debe ser sujetado en su lugar mediante un tornillo metálico.

EN CANADÁ, EL REGLAMENTO DE ELECTRICIDAD CANADIENSE NO PERMITE EL USO DE UN ADAPTADOR PROVISIONAL. Asegúrese de que este artefacto esté conectado a una toma de corriente que tenga la misma configuración que la del enchufe. No se debe utilizar ningún adaptador con este artefacto.

ALARGADORES

Cuando utilice el aparato a una distancia donde sea necesario utilizar un alargador, debe emplear un cable a tierra de 3 conductores del tamaño adecuado por razones de seguridad y para prevenir la pérdida de potencia y el sobrecalentamiento. Use la tabla que aparece más abajo para determinar el calibre (AWG) requerido para el cable. Para determinar el amperaje de su aspiradora, remítase a la placa localizada

Antes de utilizar el aparato, compruebe que el cable de corriente esté bien colocado y que no existan cables expuestos o aislamientos dañados. Haga los reemplazos o reparaciones que se requieran antes de utilizar su aparato. Utilice únicamente los alargadores para exteriores de tres hilos que tengan enchufes a tierra tipo trifásico y tomacorrientes de tres polos para poder conectar el enchufe del alargador. Cuando esté aspirando líquidos, asegúrese de que la conexión del alargador no entre en contacto con el líquido.

NOTA: LAS DESCARGAS ESTÁTICAS SON COMUNES EN ÁREAS SECAS O CUANDO LA HUMEDAD RELATIVA DEL AIRE ES MUY BAJA. ESTO ES TEMPORAL Y NO AFECTA EL USO DEL APARATO. PARA REDUCIR LA FRECUENCIA DE DESCARGAS ELÉCTRICAS EN SU HOGAR, EL MEJOR REMEDIO ES AGREGAR HUMEDAD AL AIRE CON UNA CONSOLA O HUMIDIFICADOR INSTALADO.

Voltios	Longitud total del cable en metros				
	7,62	15,24	30,48	45,72	
120V					
Amperaje Más	No Más	AWG			
0	- 6	18	16	16	14
6	- 10	18	16	14	12
10	- 12	16	16	14	12
12	- 16	14	12	No se recomienda	

DESEMPAQUE Y MONTAJE

1. Tire los seguros de la tapa hacia afuera y retire la cubierta del depósito y cualquier accesorio que esté empacado con el depósito.
2. Acople el sistema de ruedas siguiendo las instrucciones e ilustraciones de este manual.
3. Antes de volver a colocar la cubierta del depósito, consulte las secciones sobre Aspiración de Sólidos o Aspiración de Líquidos de este manual para asegurarse de que tiene instalados los filtros apropiados para su operación de limpieza.
4. Vuelva a colocar la cubierta del depósito y aplique presión con el pulgar a cada seguro hasta que se traben en su posición. Asegúrese de que ambos seguros se sujeten apropiadamente.
5. Inserte el extremo largo de la manguera con la tuerca de seguridad en la entrada del depósito y apriete. No apriete en exceso.
6. Acople las varillas de extensión al extremo del accesorio de la manguera. Tuerza ligeramente para apretar la conexión (**Figura A**).
7. Acople uno de los accesorios de limpieza (dependiendo de lo que usted requiera para limpiar) a las varillas de extensión. Tuerza ligeramente para apretar la conexión (**Figura A**).
8. Enchufe el cable al tomacorriente de pared. Su aspiradora está lista para usarse.

I = Encendido O = Apagado

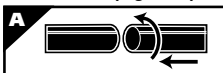

NOTA: SU DISTRIBUIDOR LOCAL O EN EL SITIO WEB DE SHOP-VAC® PODRÁ ENCONTRAR MUCHAS MÁS HERRAMIENTAS ÚTILES.

MONTAJE DEL SISTEMA DE RUEDAS

No todas las unidades vienen equipadas con el mismo sistema de ruedas. Siga las instrucciones que apliquen a su unidad específica.

DEÓSITO DE PLÁSTICO:

Con Cuatro Bases de Rueda

Encontrará cuatro bases de la rueda (**Figura 1**) y cuatro tornillos con su aspiradora para aspiración en húmedo y seco. Ensamble como se indica a continuación:

1. Con el cable desconectado de la toma de corriente y habiendo retirado la cubierta del depósito, voltee el depósito de modo que el fondo quede mirando hacia arriba.
2. Con la parte frontal del depósito mirando hacia usted, tome las bases con la rueda marcadas con la letra A (**Figura 2**) y colóquelas en las ranuras en la parte frontal izquierda y parte posterior o derecha del depósito también marcadas con la letra A (**Figura 3**) y sujételas con los tornillos suministrados (**Figura 4**).
3. Tome las bases con las ruedas marcadas con la letra B (**Figura 5**) y colóquelas en la parte frontal derecha y en la parte posterior izquierda del depósito que también están marcadas con la letra B (**Figura 6**) y sujételas con los tornillos suministrados (**Figura 7**).
4. Si las arandelas planas vienen incluidas en el paquete de accesorios, coloque la arandela plana sobre el vástago de la rueda antes de instalar las ruedas en las bases. **NOTA:** No son necesarias las arandelas planas con todas las unidades.
5. Inserte las ruedas en el fondo de la carretilla de rueda trasera colocando el vástago de la rueda dentro de los orificios provistos. Aplique presión y enrosque hasta que las ruedas encajen en su lugar (**Figura 8**).
6. Regrese el depósito a su posición normal.

Con Carretilla de Rueda Posterior

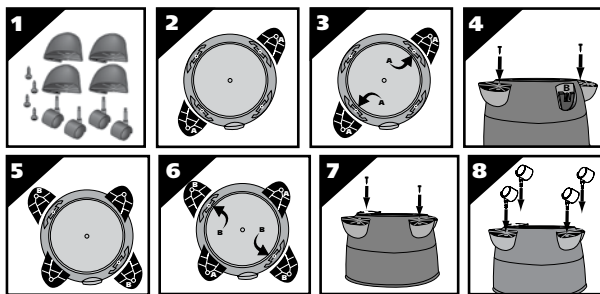

Esta aspiradora para servicio en seco/húmedo viene equipada con cuatro ruedas (**b.**), dos bases de rueda (**c.**), porta-herramientas /carretilla de rueda trasera (**d.**) y cuatro tornillos. Ensamble como se indica a continuación:

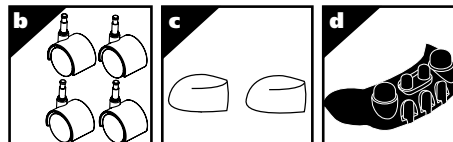

1. Con el cable desconectado de la toma de corriente y habiendo retirado la cubierta del depósito, voltee el depósito de modo que el fondo quede mirando hacia arriba.
2. Tome la carretilla de la rueda trasera y colóquela en las ranuras (en la parte posterior del depósito, opuesto al drenaje) y asegure con los tornillos suministrados (**Figura 9**).
3. Si las arandelas planas vienen incluidas en el paquete de accesorios, coloque la arandela plana sobre el vástago de la rueda antes de instalar las ruedas en la carretilla de la rueda trasera. **NOTA:** No son necesarias las arandelas planas con todas las unidades.
4. Inserte las ruedas en el fondo de la carretilla de rueda trasera colocando el vástago de la rueda dentro de los orificios provistos. Aplique presión y enrosque hasta que las ruedas en su lugar (**Figura 10**).
5. Con el drenaje del depósito mirando hacia usted, tome la base de la rueda marcada con la letra A (**Figura 11**) y colóquela en la ranura en el lado izquierdo del depósito marcado con la letra A y asegure con el tornillo suministrado (**Figura 12**).
6. Tome la base de la rueda marcada con la letra B (**Figura 13**) y colóquela en la ranura en el lado derecho del depósito también marcado con la letra B y asegure con el tornillo suministrado (**Figura 14**).
7. Inserte las ruedas en las bases colocando el vástago de la rueda dentro de los orificios. Aplique presión y enrosque hasta que las ruedas en su lugar (**Figura 15**).
8. Regrese el depósito a su posición vertical.
9. Coloque la cesta para herramientas (no es común a todas las unidades) con la superficie curvada contra el depósito en el montaje de la carretilla de la rueda trasera (**Figura 16**).

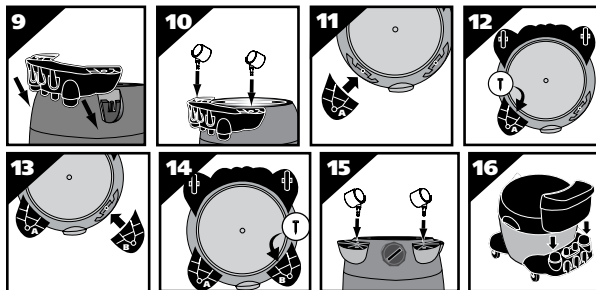

Con Ensamblado de Carretilla con Rueda Superior

Encontrará dos ruedas (**e.**), dos ruedas traseras grandes (**f.**), un eje (**g.**) cesta /carretilla trasera (**h.**) dos bases de rueda (**i.**) y cuatro tornillos con su aspiradora para aspiración de materiales sólidos y líquidos. Ensamble como se indica a continuación:

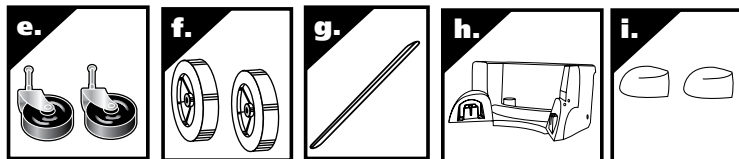

1. Con el cable desconectado de la toma de corriente y habiendo retirado la cubierta del depósito, voltee el depósito de modo que el fondo quede mirando hacia arriba.
2. Coloque el eje en posición vertical sobre una superficie dura y golpee con un martillo sobre la tuerca ciega (1). Coloque la rueda (1) sobre el eje y deslice hacia abajo en dirección de la tuerca ciega (**Figura 17**). Asegúrese de que el lado plano del cubo de la rueda esté mirando hacia fuera.
3. Deslice el eje a través de los orificios suministrados en la carretilla/cesta (**Figura 18**).
4. Deslice la rueda restante en el eje y golpee con un martillo en la segunda tuerca ciega (**Figura 19**).
5. Tome la carretilla con ruedas posteriores y colóquela en las ranuras (en la parte posterior

- del depósito, del otro lado del drenaje) y sujete con los tornillos suministrados (Figura 20).
- Con el depósito mirando hacia usted, tome las bases de la rueda marcadas con la letra A (Figura 21) y colóquelas dentro de la ranura en el lado izquierdo del depósito también marcado con la letra A y asegure con el tornillo suministrado (Figura 22).
 - Tome las bases de la rueda marcadas con la letra B (Figura 23) y colóquelas en la ranura en el lado derecho del depósito también marcado con la letra B y sujete con el tornillo suministrado (Figura 24).
 - Si las arandelas planas vienen incluidas en el paquete de accesorios, coloque la arandela plana sobre el vástago de la rueda antes de instalar las ruedas en las bases. **NOTA:** No son necesarias las arandelas planas con todas las unidades.
 - Inserte las ruedas dentro de las bases colocando el vástago de la rueda dentro de los orificios provistos. Aplique presión y enrosque hasta que las ruedas encajen en su lugar (Figura 25).
 - Regrese el depósito a su posición normal.

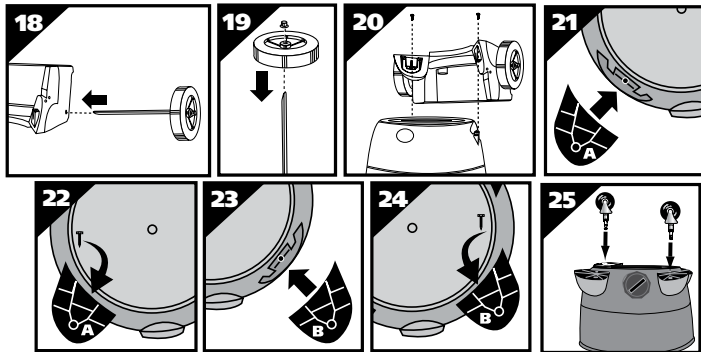
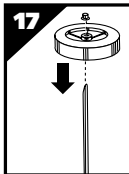

DEÓSITO DE METAL:

Ensamblado de la carretilla con rueda posterior/porta-herramientas y montaje de las bases de ruedas frontales

Encontrará dos ruedas (j.), dos ruedas traseras grandes (k.), un eje (l.) carretilla trasera (m.) dos bases de rueda (n.) y cuatro tornillos con su aspiradora para aspiración de materiales sólidos y líquidos. Ensamble como se indica a continuación:

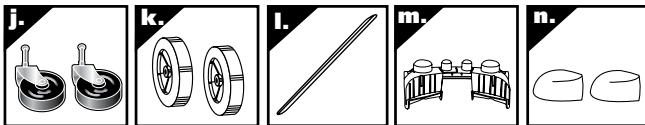

- Con el cable desconectado de la toma de corriente y habiendo retirado la cubierta del depósito, voltee el depósito de modo que el fondo quede mirando hacia arriba.
- Coloque el eje en posición vertical sobre una superficie dura y golpee con un martillo sobre la tuerca ciega (1). Coloque la rueda (1) sobre el eje y deslice hacia abajo en dirección de la tuerca ciega (Figura 26). Asegúrese de que el lado plano del cubo de la rueda esté mirando hacia fuera.
- Deslice el eje a través de los orificios suministrados en la carretilla (Figura 27).
- Deslice la rueda restante en el eje y golpee con un martillo en la segunda tuerca ciega (Figura 28).
- Con un par de tijeras, corte la plantilla que se provee para que se adapte a la medida de su depósito. Las medidas serán de un diámetro de 27 cm. (11"), 35 cm. (14") o 46 cm. (16").
- Una vez que se ha cortado la plantilla, colóquela sobre el fondo del depósito, proceda a alinear la flecha de entrada en la plantilla con el centro de la entrada en el depósito (Figura 29).
- Alinee los recortes en el centro de la carretilla trasera con las barras en la plantilla (Figura 30).
- Coloque la muesca de la carretilla trasera sobre el borde del depósito y empuje hasta que la carretilla esté bien firme contra el fondo del depósito (Figura 31).
- Asegure la carretilla con el tornillo y la arandelas que se han suministrado (Figura 32).
- Si las bases de la rueda están unidas, separe sacando las cintas.
- Tome las bases de la rueda marcadas con la letra A y proceda a alinear la flecha sobre la base (Figura 33) con la flecha sobre la plantilla también marcada con la letra A (Figura 34).
- Coloque la muesca de las bases sobre el borde del depósito y empuje hasta que la base de la rueda esté bien firme contra el fondo del depósito (Figura 35).
- Asegure las bases con el tornillo y arandela provistos (Figura 36).
- Si las arandelas planas vienen incluidas en el paquete de accesorios, coloque la arandela plana sobre el vástago de la rueda antes de instalar las ruedas en las bases. **NOTA:** No son necesarias las arandelas planas con todas las unidades.
- Inserte las ruedas dentro de las bases colocando el vástago de la rueda dentro de los orificios provistos. Aplique presión y enrosque hasta que las ruedas encajen en su lugar (Figura 37).
- Coloque la cesta de herramientas (**No es común para todos los modelos**) con la superficie curvada contra el depósito sobre el montaje de la carretilla con ruedas posteriores (Figura 38).

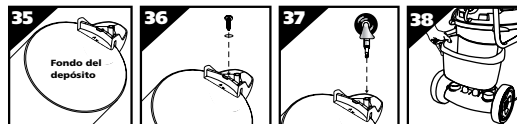
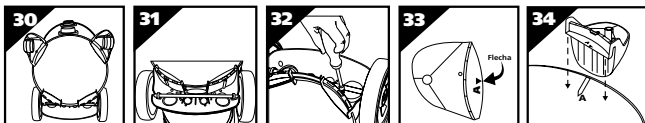
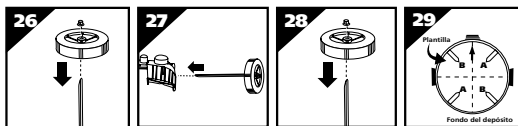

INSTALACIÓN DE MANGO DEL CARRO

(No es común para todos los modelos)

DEÓSITO DE PLÁSTICO:

Coloque la aspiradora en su posición vertical. Coloque el mango del carro de metal fuera del depósito y por debajo de los mangos de transporte laterales. Asegúrese de extender los extremos de los mangos del carro cuando ensambla para evitar daños al depósito. Alinee los orificios del mango del carro con los orificios en el depósito y asegure firmemente con tornillos, arandelas y tuercas provistas. La arandela de sellado y el tornillo tienen mucha tolerancia de fijación. El lado de goma de la arandela de sellado debe fijarse contra la pared interior del depósito. Si no se instala adecuadamente la arandela de goma se podrían producir filtraciones de agua o pérdida de rendimiento. Vuelva a colocar la cubierta del depósito y sujete los seguros de la tapa firmemente.



DEÓSITO DE METAL:

(No es común a todos los modelos)

Insertando el perno a través del orificio central de la manija y del depósito, asegure con la tuerca provista. Acople las manijas laterales con tornillos provistos. Asegúrese de extender los extremos de la manija del carro cuando ensamble para evitar daños al depósito.

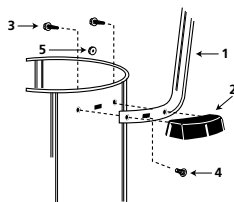

Pieza	Descripción
1	Manija del depósito de metal
2	Manija del depósito lateral
3	Tornillo #10 x 0,19 cm (3/4")
4	Tuerca 0,63 cm (1/4") - 20 1,27 cm (1/2")
5	Tuerca hexagonal 0,63 cm (1/4") - 20

ENSAMBLADO DEL PORTA HERRAMIENTAS

(No es común a todos los modelos) Con unidades de 6-12 galones (22,7 L - 45,4 L), siga las siguientes instrucciones.

- Con la parte posterior de la unidad mirando hacia usted, tome el porta-herramientas y colóquelo con las lengüetas mirando hacia la parte posterior de la unidad (Figura 39).
- Coloque las lengüetas en forma de "J" en las ranuras sobre las envolturas del cable (Figura 40).
- Presione hasta que las lengüetas encajen en su lugar.
- Presione en el centro del porta-herramientas hasta que la lengüeta quede asegurada en la parte inferior de la tapa (Figura 41).

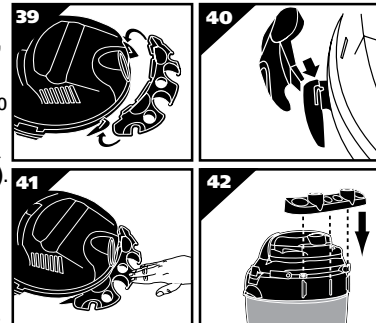

Con unidades de 14-20 galones (52,92 L - 75,6 L), siga las siguientes instrucciones.

- Con la parte posterior de la unidad mirando hacia usted, tome el porta-herramientas y deslícelo sobre las muescas en la parte posterior del depósito (Figura 42).

OPERACIÓN DE ASPIRACIÓN EN SECO

INSTALACIÓN DEL MANGUITO DE ESPUMA Y FILTRO PARA ASPIRACIÓN DE SÓLIDOS REUTILIZABLE

(No es común para todos los modelos)

⚠ ADVERTENCIA – SIEMPRE DESCONECTE EL ENCHUFE DEL TOMACORRIENTE DE PARED ANTES DE RETIRAR LA CUBIERTA DEL DEPÓSITO.

Cuando se utiliza el filtro para sólidos reutilizable para aspirar polvo y materiales sólidos, debe instalarse la manga de hule-espuma y el filtro para aspiración de sólidos reutilizable para garantizar un filtrado adecuado. Asegúrese de que el deflector de entrada esté totalmente insertado dentro de la guía del deflector sobre el interior del depósito. Si no fuera así, instale el deflector de entrada deslizando hacia abajo dentro de la ranura sobre la guía del deflector (Figura 43). **NOTA:** La manguera debe ser extraída antes de que el deflector de entrada pueda ser insertado o extraído de la guía del deflector. La abertura sobre el deflector de entrada puede mirar hacia

cualquier lado del depósito. El deflector de entrada siempre debería estar en su lugar para cualquier tipo de limpieza. Si la aspiradora ha sido utilizada para aspirar líquidos, se deberá limpiar y secar la manga de hule-espuma antes de instalarla para la aspiración de materiales sólidos. Con la cubierta del depósito en posición invertida, deslice la manga de hule-espuma hacia abajo sobre el alojamiento de la tapa jalando hasta que la manga cubra completamente el alojamiento de la tapa (**Figura 44**). **NOTA:** El fondo de la manga de hule-espuma debe estar posicionado en la PARTE EXTERIOR de la muesca alrededor del alojamiento de la tapa para que el filtro para aspiración de sólidos reutilizable se ajuste correctamente (**Figura 45, 46**). Coloque en el centro el filtro para aspiración de sólidos reutilizable sobre el alojamiento de la tapa (**Figura 47**), deslice el anillo de montaje hacia abajo sobre el filtro hasta que el anillo se posicione contra los montantes del alojamiento de la tapa (**Figura 48**). El filtro para aspiración de sólidos reutilizable siempre debe estar en posición sobre la manga de hule-espuma para la aspiración de materiales sólidos. Para sacar el filtro con el fin de limpiarlo, extraiga el anillo de montaje y filtro del alojamiento de la tapa (**Figura 49**). Para limpiar el filtro para sólidos reutilizable, quite la suciedad o el polvo sacudiéndolo (en función del estado del filtro) o enjuague con agua. Deje secar el filtro completamente y vuelva a instalarlo. **NO LAVE O SEQUE EL FILTRO A MÁQUINA.**

IMPORTANTE: ANTES DE INSTALAR EL FILTRO REUTILIZABLE ASEGÚRESE DE QUE EL MANGUITO DE ESPUMA SE ENCUENTRE EN LA PARTE EXTERIOR DE LA MUESCA Y ALREDEDOR DEL ALOJAMIENTO DE LA TAPA (**Figura 50, 51**)

NOTA: ASEGÚRESE DE QUE EL ANILLO DE MONTAJE SE ENCUENTRE BIEN AJUSTADO Y EN SU LUGAR PRESIONANDO FIRMEAMENTE ALREDEDOR DEL ANILLO EN DIVERSOS LUGARES. ASEGÚRESE DE QUE EL FILTRO DE DISCO PARA SÓLIDOS REUTILIZABLE CUBRA POR COMPLETO EL MANGUITO DE ESPUMA. CONTROLE PARA ASEGURARSE DE QUE TODOS LOS BORDES DEL FILTRO PARA SÓLIDOS REUTILIZABLE ESTÉN AJUSTADOS DEBAJO DEL ANILLO DE MONTAJE.

⚠ PRECAUCIÓN – MANTENGA LOS FILTROS LIMPIOS

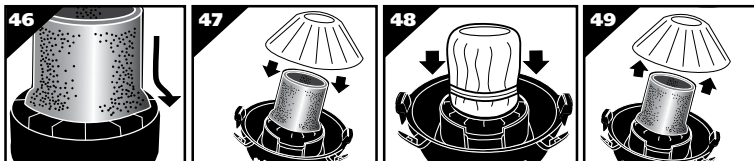
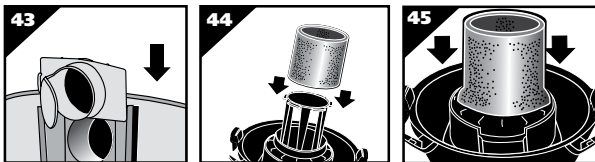

INSTALACIÓN DEL FILTRO DE CARTUCHO

(No es común a todos los modelos)

NOTA: Si la manga de hule-espuma está posicionada sobre el alojamiento de la tapa, no es necesario extraerla antes de instalar el filtro de cartucho. La manga de hule-espuma debe estar ubicada en la PARTE INTERIOR de la muesca alrededor del alojamiento de la tapa para que el filtro de cartucho se ajuste apropiadamente.

El filtro de cartucho puede utilizarse para aspiración de sólidos y líquidos; la instalación es la misma para ambos servicios. Cuando aspire grandes cantidades de líquido, por favor consulte la sección de Aspiración de Líquidos en este manual. Use el filtro de cartucho sobre el alojamiento de la tapa para la aspiración de mayoría de sólidos. Asegúrese de que el deflector de entrada esté totalmente insertado dentro de la guía del deflector sobre el interior del depósito. Si no fuera así, instale el deflector de entrada deslizando hacia abajo dentro de la ranura sobre la guía del deflector (**Figura 50**). **NOTA:** La manguera debe ser extraída antes de que el deflector de entrada pueda ser insertado o extraído de la guía del deflector. La abertura sobre el deflector de entrada puede mirar hacia cualquier lado del depósito. El deflector de entrada siempre debería estar en su lugar para cualquier tipo de limpieza. Con la cubierta del depósito en posición invertida, deslice el filtro de cartucho hacia abajo sobre el alojamiento de la tapa, empujando hasta que el filtro se selle contra la cubierta (**Figura 51**). Coloque el retenedor de filtro dentro de la parte superior del filtro de cartucho, sostenga la cubierta del depósito con una mano, gire la manija del retenedor del filtro en sentido de las agujas del reloj para apretar, asegurando el filtro en su lugar (**Figuras 52 y 53**). Para extraer el filtro para su limpieza, sostenga la cubierta del depósito y gire el retenedor de filtro en sentido contrario a las agujas del reloj para aflojar y extraer, deslice el filtro de cartucho fuera del alojamiento de la tapa (**Figuras 54 y 55**). Para limpiar el filtro de cartucho, saque la suciedad agitando o con un cepillo o enjuagándolo (desde el interior hacia fuera del filtro) con agua, deje que se seque por completo (aproximadamente 24 horas) antes de volver a instalarlo (**Figura 56 y 57**). **NOTA:** Si el filtro ha sido utilizado para aspiración de líquidos, se deberá limpiar y dejar secar antes de utilizarlo para la aspiración de sólidos.

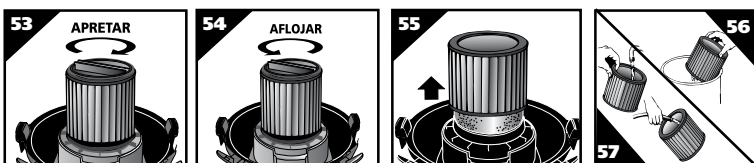
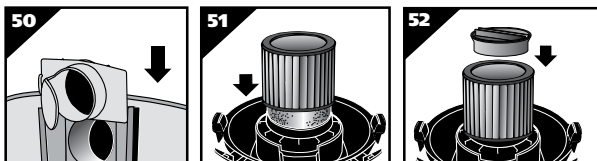

INSTALACIÓN DE LA BOLSA FILTRANTE DESECHABLE

(No es común a todos los modelos)

1. Utilice solamente para aspiración en seco. Utilice junto con el filtro de cartucho para recoger yeso, cemento, o polvo de muro de mampostería.
2. Con el cable desconectado del tomacorriente, tire de los seguros hacia afuera para retirar la cubierta del depósito.
3. Desatornille la tuerca de seguridad de la manguera y retire la manguera de la entrada (**Figura 58**).
4. Retire el deflector de entrada de la guía del deflector (**Figura 59**). **NOTA:** Debe retirar la manguera antes de poder sacar el deflector de entrada.
5. Con la abertura del deflector de entrada mirando hacia el lado izquierdo o derecho de la bolsa de filtro, deslice el collarín de la bolsa de filtro por encima del deflector de manera que las muescas del collarín de la bolsa coincidan con las lengüetas del deflector de entrada. La bolsa sólo encaja correctamente de una manera (**Figura 60**).
6. Deslice el deflector con la bolsa colectora acoplada dentro de la guía del deflector (**Figura 61**).
7. Vuelva a insertar la manguera en la entrada y apriete la tuerca de seguridad (**Figura 62**).
8. Cuando esté bien asegurado en su lugar expanda la bolsa y colóque alrededor del interior del depósito.
9. Vuelva a colocar la cubierta del depósito.

NOTA: Al extraer la bolsa de filtro del depósito, extraiga el deflector de entrada del collarín de la bolsa de filtro y vuelva a instalar dentro de la guía del deflector. El deflector de entrada siempre debería estar en su lugar para cualquier tipo de limpieza.

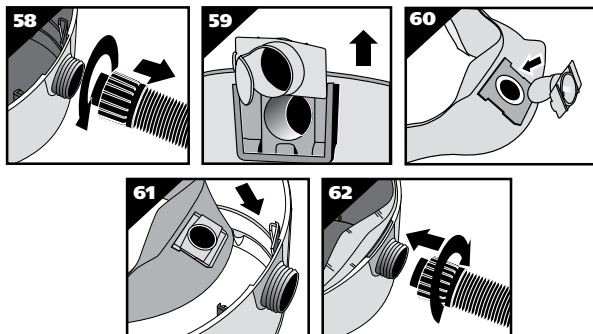

OPERACIÓN DE ASPIRACIÓN DE LÍQUIDOS

Extraiga TODA la suciedad y residuos que se encuentren en el depósito. La aspiradora requiere únicamente un mínimo de conversión para pasar del servicio de aspiración de sólidos a aspiración de líquidos. Retire todos los filtros usados para aspiración de sólidos de la aspiradora.

Se puede utilizar un filtro de cartucho limpio para aspirar pequeñas cantidades de líquidos. Para obtener mejores resultados cuando se aspiran grandes cantidades de líquido, retire el filtro de cartucho. Cuando se aspiran líquidos que contienen residuos, es recomendable comprar una manga de hule-espuma e instalarla sobre el alojamiento del filtro. En caso contrario, no es necesario utilizar una manga de hule-espuma para aspiración de líquidos. Se pueden adquirir mangas de hule-espuma y filtros adicionales visitando nuestro sitio en Internet www.shopvac.com o poniéndose en contacto con nuestro departamento de atención al cliente o comprando a su distribuidor local de Shop-Vac®. Asegúrese de que el deflector de entrada esté totalmente insertado dentro de la guía del deflector sobre el interior del depósito. Si no fuera así, instale el deflector de entrada deslizando hacia abajo dentro de la ranura sobre la guía del deflector (**Figura 63**). **NOTA:** La manguera debe ser extraída antes de que el deflector de entrada pueda ser insertado o extraído de la guía del deflector. La abertura sobre el deflector de entrada puede mirar hacia cualquier lado del depósito. El deflector de entrada siempre debería estar en su lugar para cualquier tipo de limpieza.

Puede presetarse un rocío en el aire de emisión si el filtro se satura durante la aspiración de líquidos. Si hay rocío, saque deje secar el filtro o reemplace con otro filtro seco para eliminar el rocío y el posible escurrimiento de líquido alrededor de la tapa. Apague la unidad inmediatamente después de terminar un trabajo de aspiración de sólidos o cuando el depósito esté lleno y listo para ser vaciado. Eleve la manguera para drenar cualquier exceso de líquido dentro del depósito. El interior del depósito debe limpiarse periódicamente.

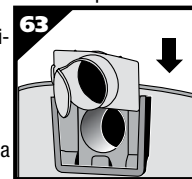

El manguito de espuma debe limpiarse periódicamente como se describe en los siguientes pasos:

1. Desconecte siempre el enchufe del tomacorriente de pared antes de retirar la cubierta del depósito. Coloque la cubierta del depósito en una posición invertida. Retire el manguito de espuma deslizando hacia arriba y afuera del alojamiento de la tapa.
2. Sacuda el exceso de polvo del manguito con un movimiento rápido hacia arriba y abajo.
3. Sostenga el manguito bajo el agua corriente enjuagándolo desde el interior. No siempre se requiere un lavado con agua, dependiendo de la condición del manguito.
4. Elimine el exceso de agua, seque el manguito con una toalla limpia y deje que se seque. El manguito de espuma está listo para ser reinstalado en el alojamiento de la tapa.

NOTA: LOS ACCESORIOS PARA ASPIRACIÓN DE LÍQUIDOS DEBEN LAVARSE DE MANERA PERIÓDICA, ESPECIALMENTE DESPUÉS DE ASPIRAR LÍQUIDOS O MATERIALES PEGAJOSAS

QUE SE HAN DERRAMADO DEBIDO A ACCIDENTES EN LA COCINA. ESTO PUEDE LOGRARSE CON UNA SOLUCIÓN DE JABÓN CON AGUA TIBIA.

FUNCIÓN DE SOPLADOR

Esta aspiradora puede ser usada como un potente soplador. Para utilizar su unidad como soplador, desatornille la cubierta del orificio del soplador localizada en la parte posterior del alojamiento del motor (**Figura 64**). La cubierta del orificio del soplador está equipada con una cinta de sujeción para prevenir la pérdida de la cubierta del orificio mientras el soplador se está utilizando. Elimine cualquier obstrucción de la manguera antes de anexarla al puerto del soplador. Inserte el extremo de la manguera con la tuerca de seguridad en el orificio del soplador del depósito y apriete. No apriete en exceso debe tener cuidado cuando utilice el aparato como soplador debido a la potente fuerza del aire cuando utiliza ciertos aditamentos.



NOTA: Para máximo rendimiento, cuando aspira, retire la tapa del puerto del soplador.

⚠ ADVERTENCIA – UTILICE SIEMPRE PROTECCIÓN OCULAR PARA PREVENIR EL INGRESO DE PIEDRECILLAS O RESIDUOS EN LOS OJOS O LA CARA, YA QUE PODRÍA SUFRIR LESIONES GRAVES.

VACIADO DEL DESECHO LÍQUIDO DEL DEPÓSITO

No todas las unidades vienen equipadas con drenajes del depósito. Siga las instrucciones, que se apliquen a su unidad en particular.

Sin drenaje del depósito

Su aspiradora para servicio en húmedo/seco Shop-Vac puede vaciarse de desechos líquidos retirando la cubierta del depósito. Para vaciar, apague el motor y retire el enchufe del tomacorriente de pared. Retire la cubierta del depósito y deposite el contenido de desperdicio líquido en un drenaje adecuado. Una vez que haya vaciado el depósito, regrese la cubierta a su posición original. Para continuar usando el aparato, enchufe el cable en el tomacorriente de pared y encienda la unidad.

Con drenaje del depósito

Su aspiradora para servicio en húmedo/seco Shop-Vac puede vaciarse de desechos líquidos retirando el drenaje del depósito. Para vaciar, apague la unidad y retire el enchufe del tomacorriente de pared. Retire la tapa del drenaje y deposite el contenido de desperdicio líquido en un drenaje adecuado. Una vez que haya vaciado el depósito, vuelva a colocar la tapa del drenaje en su posición original. Para continuar usando el aparato, enchufe el cable en el tomacorriente de pared y encienda la unidad.

APAGADO AUTOMÁTICO

La aspiradora está equipada con una función de apagado automático cuando está aspirando líquidos. A medida que se incrementa el nivel del líquido en el depósito, un flotador electrónico interno asciende hasta que se asienta contra un sello en la entrada del motor, cerrando la succión. Cuando ocurre esto, el motor producirá un ruido con un tono superior a lo normal y la succión se reducirá considerablemente. De ocurrir esto, apague la unidad de inmediato. Si no se apaga la unidad después que el flotador asciende y cierra la succión, podría resultar en un daño importante al motor. Para continuar utilizando la aspiradora, vacíe los residuos líquidos del depósito como se describe en el párrafo anterior.

NOTA: SI SE INCLINA ACCIDENTALMENTE, LA ASPIRADORA PODRÍA PERDER SUCCIÓN. SI ESTO OCURRE, APAGUE LA UNIDAD Y COLOQUE LA ASPIRADORA EN POSICIÓN VERTICAL. ESTO PERMITIRÁ QUE EL FLOTADOR REGRESE A SU POSICIÓN NORMAL Y USTED PODRÁ CONTINUAR CON LA OPERACIÓN.

LUBRICATION

No se requiere lubricación ya que el motor está equipado con cojinetes lubricados de por vida.

ALMACENAMIENTO

Antes de almacenar su aspiradora deberá vaciar y limpiar el depósito. Puede doblar el cable de corriente alrededor de las grapas en la cubierta del depósito en la parte posterior de la unidad (**Figura 65**). La aspiradora deberá almacenarse en el interior.

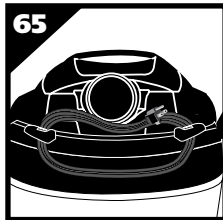

GARANTÍA DE USO DOMÉSTICO POR CUATRO AÑOS

Su aspiradora Shop-Vac® está garantizada para uso doméstico normal, de acuerdo con el Manual del Usuario, contra defectos originales en los materiales y en la mano de obra por un período de cuatro años desde la fecha de compra. Si este producto se utilizara para fines comerciales o de alquiler, se aplicará una garantía limitada de 90 días. Shop-Vac Corporation garantiza la puesta de esta aspiradora en condiciones operativas correctas, ya sea mediante su reparación o el reemplazo de sus piezas, durante el periodo de garantía, y sin cargo alguno. Esta garantía no cubre los accesorios. La utilización de filtros y/o accesorios no recomendados puede anular la garantía del fabricante. Shop-Vac® no asume ninguna responsabilidad por daños o funcionamiento defectuoso causados por uso incorrecto, manipulación negligente, o cuando se han realizado reparaciones o modificaciones al equipo. No intente reparar usted mismo su aspiradora. El único mantenimiento que usted debe darle es el que se describe en el Manual del Usuario. Es necesario presentar comprobante con la fecha de compra. Esta garantía le otorga derechos legales específicos, y usted también puede tener otros derechos, que varían de un estado a otro o de una provincia a otra. Esta garantía no es válida fuera del territorio de los Estados Unidos y Canadá.

Clientes en los Estados Unidos: para soporte técnico, póngase en contacto con Shop-Vac Corporation, Atención al Cliente, al número (570) 326-3557, o visite www.shopvac.com/support. Visite www.shopvac.com para un diagrama del listado de piezas de su aspiradora.