

This Owner's Manual is provided and hosted by [Appliance Factory Parts](#).



Shop Vac 6045AH Owner's Manual

[Shop genuine replacement parts for Shop Vac 6045AH](#)



[Find Your Shop Vac Vacuum Cleaner Parts - Select From 487 Models](#)

----- Manual continues below -----



USER MANUAL

Commercial/Industrial use

WET/DRY VACUUM

Series:
610
6045
87MT
92M
92L
970
QPL

Description

The Shop-Vac® Wet/Dry vacuum cleaners are for vacuuming wet and dry non-volatile materials. Equipped with powerful, permanently lubricated, Single or Two-Stage By-Pass motors. Standard filtration systems to handle dry or wet pick up. Double filtration is available for most Shop-Vac® Vacs and is standard on Shop-Vac® Commercial Vacuums. Equipped with heavy duty dolly or easy roll caster system. Automatic float shut off prevents overflow during wet pick up. Includes versatile 1¼" (3.18cm), 1½" (3.81cm) or 2½" (6.35cm) diameter accessories. Tank styles include steel with rust resistant epoxy phenolic coated interiors, durable stainless steel and rugged dent resistant polypropylene tank. cULus listed.

⚠ ATTENTION!

Read all safety rules carefully before attempting to operate. Retain for future reference.

⚠ DANGER!



Never operate this unit when flammable materials or vapors are present because electrical devices produce arcs or sparks that can cause a fire or explosion. NEVER OPERATE UNATTENDED!

For your records, please record the following information and store this user manual in a safe location.

Catalog No. _____
(Located on the carton)

Model No. _____
(Located on top portion of the vacuum)

Purchase Date: _____

TABLE OF CONTENTS

SECTION	PAGES
Important Safety Instructions	3
Grounding Instructions.....	3-4
Extension Cords.....	4
Unpacking	4
Assembly.....	5-9
Set Up and Operation.....	9-10
Filter Installation and Maintenance.....	10-13
Blower Feature	13
Empty Liquid Waste From the Tank	13
Automatic Suction Shut Off	13
Lubrication	13
Storage.....	14
Service	14
Troubleshooting	14
Warranty and Contact Information.....	14-15

TOOLS NEEDED



- Safety Glasses



- Flathead Screwdriver

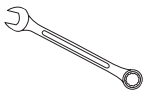

- $\frac{3}{8}$ " , $\frac{5}{16}$ " , (2) $\frac{7}{16}$ " and (2) $\frac{1}{2}$ " Wrench or socket (not needed with all vacuums)

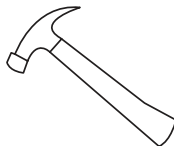

- Hammer (Not needed with all vacuums)

IMPORTANT SAFETY INSTRUCTIONS

When using an electric appliance, basic precautions should always be followed, including the following:
READ ALL INSTRUCTIONS BEFORE USING THIS APPLIANCE.

⚠ WARNING — TO REDUCE THE RISK OF FIRE, ELECTRIC SHOCK OR INJURY:

1. Do not leave appliance when plugged in. Unplug from outlet when not in use and before servicing. Connect to a properly grounded outlet only. See Grounding Instructions.
2. Do not expose to rain – store indoors.
3. Do not allow to be used as a toy. Close attention is necessary when used by or near children.
4. Use only as described in this manual. Use only Manufacturer's recommended attachments.
5. Do not use with damaged cord or plug. If appliance is not working as it should, has been dropped, damaged, left outdoors or dropped into water, contact Shop-Vac Corporation for assistance.
6. Do Not: pull or carry by cord, use cord as a handle, close a door on cord or pull cord around sharp edges or corners. Do not run appliance over cord. Keep cord away from heated surfaces.
7. Do not unplug by pulling on cord. To unplug, grasp the plug; not the cord.
8. Do not handle plug or appliance with wet hands.
9. Do not put any object into openings. Do not use with any openings blocked; keep free of dust, lint, hair and anything that may reduce air flow.
10. Keep hair, loose clothing, fingers and all parts of body away from openings and moving parts.
11. Do not pick up anything that is burning or smoking, such as cigarettes, matches or hot ashes.
12. Do not use without dust bag and/or filters in place.
13. Turn off all controls before unplugging.
14. Use extra care when cleaning on stairs.
15. Do not use to pick up flammable or combustible liquids such as gasoline or use in areas where they may be present.
16. Do not use your cleaner as a sprayer of flammable liquids such as oil base paints, lacquers, household cleaners, etc.
17. Do not vacuum toxic, carcinogenic, combustible or other hazardous materials such as asbestos, arsenic, barium, beryllium, lead, pesticides or other health endangering materials. Specially designed units are available for these purposes.
18. Do not pick up soot, cement, plaster or drywall dust without cartridge filter and collection filter bag in place. These are very fine particles that may pass through the foam and affect the performance of the motor or be exhausted back into the air. Additional collection filter bags are available.
19. Do not leave the cord lying on the floor once you have finished the cleaning job. It can become a tripping hazard.
20. Use special care when emptying heavily loaded tanks.
21. To avoid spontaneous combustion, empty tank after each use.
22. The operation of a utility vac can result in foreign objects being blown into eyes, which can result in eye damage. Always wear safety goggles when operating vacuum.
23. **STAY ALERT.** Watch what you are doing and use common sense. Do not use vacuum cleaner when you are tired, distracted or under the influence of drugs, alcohol or medication causing diminished control.
24. **WARNING!** Do **NOT** use this vacuum cleaner to vacuum lead paint debris because this may disperse fine lead particles into the air. This vacuum cleaner is not intended for use under EPA Regulation 40 CFR Part 745 for lead paint material cleanup.

SAVE THESE INSTRUCTIONS

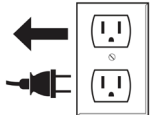

⚠ WARNING — DO NOT LEAVE VACUUM UNATTENDED WHEN IT IS PLUGGED IN AND/OR OPERATING. UNPLUG UNIT WHEN NOT IN USE.

GROUNDING INSTRUCTIONS

This appliance must be grounded. If it should malfunction or breakdown, grounding provides a path of least resistance for electric current to reduce the risk of electric shock. This appliance is equipped with a cord having an equipment-grounding conductor and grounding plug. The plug must be inserted into an appropriate outlet that is properly installed and grounded in accordance with all local codes and ordinances.

GROUNDING INSTRUCTIONS (CONT'D.)

⚠ WARNING — IMPROPER CONNECTION OF THE EQUIPMENT-GROUNDING CONDUCTOR CAN RESULT IN A RISK OF ELECTRIC SHOCK. CHECK WITH A QUALIFIED ELECTRICIAN OR SERVICE PERSON IF YOU ARE IN DOUBT AS TO WHETHER THE OUTLET IS PROPERLY GROUNDED. DO NOT MODIFY THE PLUG PROVIDED WITH THE APPLIANCE — IF IT WILL NOT FIT THE OUTLET, HAVE A PROPER OUTLET INSTALLED BY A QUALIFIED ELECTRICIAN.

This appliance is for use on a nominal 120-volt circuit, and has a grounded plug that looks like the plug illustrated in **sketch A**. A temporary adaptor that looks like the adaptor illustrated in **sketches B and C** may be used to connect this plug to a 2-pole receptacle as shown in **sketch B** if a properly grounded outlet is not available. The temporary adaptor should be used only until a properly grounded outlet (**sketch A**) can be installed by a qualified electrician. The green colored rigid ear, lug or the like extending from the adaptor must be connected to a permanent ground such as a properly grounded outlet box cover. Whenever the adaptor is used, it must be held in place by a metal screw.

IN CANADA, THE USE OF A TEMPORARY ADAPTOR IS NOT PERMITTED BY THE CANADIAN ELECTRICAL CODE. Make sure that the appliance is connected to an outlet having the same configuration as the plug. No adaptor should be used with this appliance.

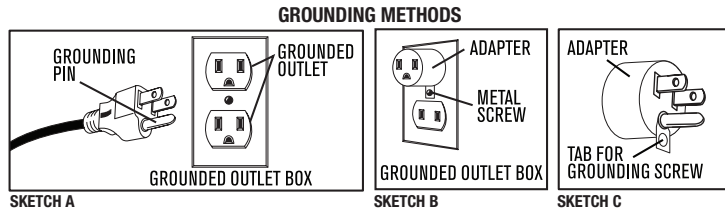

EXTENSION CORDS

When using the appliance at a distance where an extension cord becomes necessary, a 3-conductor grounding cord of adequate size must be used for safety, and to prevent loss of power and overheating. Use **Table A** to determine A.W.G. wire size required. To determine ampere rating of your vacuum, refer to nameplate located on motor housing. Before using appliance, inspect power cord for loose or exposed wires and damaged insulation. Make any needed repairs or replacements before using your appliance. Use only three-wire outdoor extension cords which have three prong grounding-type plugs and three-pole receptacles which accept the extension cord's plug. When vacuuming liquids, be sure the extension cord connection does not come in contact with the liquid.

NOTE: STATIC SHOCKS ARE COMMON IN DRY AREAS OR WHEN THE RELATIVE HUMIDITY OF THE AIR IS LOW. THIS IS ONLY TEMPORARY AND DOES NOT AFFECT THE USE OF THE APPLIANCE. TO REDUCE THE FREQUENCY OF STATIC SHOCKS IN YOUR HOME, THE BEST REMEDY IS TO ADD MOISTURE TO THE AIR WITH A CONSOLE OR INSTALLED HUMIDIFIER.

TABLE A

Volts	Total length of cord in feet				
	25	50	100	150	
120V					
Ampere Rating More Than	Not More Than	AWG			
0 - 6	18	16	16	14	
6 - 10	18	16	14	12	
10 - 12	16	16	14	12	
12 - 16	14	12	Not recommended		

UNPACKING

Remove vacuum cleaner and all accessories from the carton. Important: Open tank cover by pushing latches or clamps outward with thumbs and remove any accessories that may have been shipped in the tank.

ASSEMBLY

TOP HANDLE

If the top handle is not installed on your unit, align holes in handle and holes in motor cover and secure with screws provided.

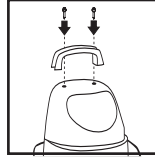

CASTER SYSTEM

Follow the instructions for the caster system that came with your vacuum.

METAL TANK WITH PLASTIC DOLLY AND FOUR CASTERS

You will find four casters with your wet/dry vacuum. Assemble as follows:

1. With the cord disconnected from the receptacle and tank cover removed, turn tank upside down so that bottom is facing up.
2. Insert casters into bottom of dolly by placing stem of caster into holes provided. Apply pressure and twisting motion until casters snap into place.

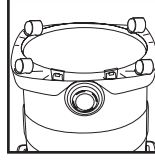

3. Return tank to upright position.

METAL TANK WITH PLASTIC DOLLY AND REAR WHEELS

You will find two casters, two large rear wheels, one axle, tool rack and two cap nuts. If your vacuum is 16 U.S. gallons (60.5 liters) or larger you will also find two screws, two metal flat washers and two square nuts with your wet/dry vacuum. Assemble as follows:

1. Make sure the cord is disconnected from the receptacle then remove the tank cover.
2. If your unit is 4 U.S. gallon (15.1 liter) to 14 U.S. gallon (53 liter), assemble as follows:
 - a. Turn tank upside down so the bottom is facing up.
 - b. Continue on to step 4 below.
3. If your unit is 16 U.S. gallon (60.5 liter) or above, assemble as follows:
 - a. With the tank upright and back facing you, insert square nut into one of the two slots located in back of dolly.

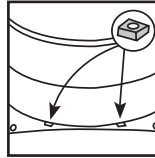

- b. Place metal flat washer over stem of screw.
- c. Tilt the tank forward slightly and locate the hole provided in the underside of the dolly directly below the slot containing the square nut.

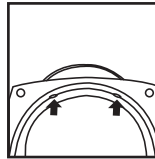

- d. Place the screw, containing the flat washer, into the hole and turn clockwise until end of screw is connected to square nut. If you have difficulty getting the screw to connect to the square nut, push downward on the square nut with the eraser end of a pencil while turning the screw.
 - e. Finish tightening the screw using 7/16" socket, wrench or nut driver.
 - f. Repeat steps a to e with the second slot in dolly.
 - g. Turn tank upside down so bottom is facing up. Continue on to step 4 below.
4. Place axle upright on a hard surface and hammer on one cap nut.

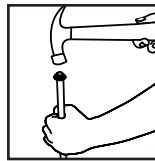

ASSEMBLY (CONT'D)

5. Place one wheel on axle and slide down to cap nut. Be sure flat side of wheel hub is facing outward. If metal spacers (not needed for all models) came in the hardware pack, place one on axle and slide down to wheel.

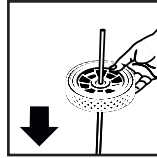

6. Slide axle through holes provided in tool rack. If included, slide second metal spacer (not needed for all models) over axle and slide down to tool rack.

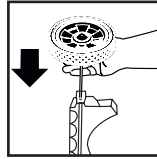

7. Slide remaining wheel onto axle and hammer on second cap nut.

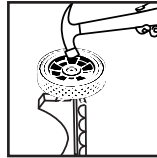

8. Install tool rack assembly onto dolly (already installed on tank) by placing large slot in tool rack over rim on back of dolly. Push tool rack onto dolly until the bottom of tool rack is flush with bottom of dolly.

NOTE: It is normal for tool rack to fit tightly onto dolly.

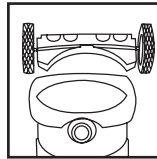

9. Secure with four screws provided.

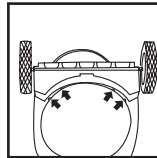

10. If plastic flat washers are included in hardware pack, place one flat washer over stem of each caster.

NOTE: Flat washers are not required with all units.

11. Insert casters into front of dolly by placing stem of casters into holes provided. Apply pressure and twisting motion until casters snap into place.

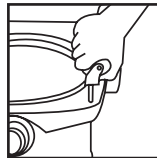

12. Return tank to upright position.

METAL TANK WITH METAL DOLLY

Refer to the item number and description chart at the end of these instructions to assist you in assembling the dolly.

Tools required: (2) 1/2 inch open end wrenches, (2) 7/16 inch open end wrenches, or a socket set and a hammer.

1. Insert 2 1/2 inch long bolt through center hole in rear frame, attach split lock washer and nut and tighten securely.
2. Attach handle brace to back of rear frame with 5/8 inch long machine screws, lock washers, and nuts. (Finger tighten only.)
3. Position main frame inside rear frame. Attach (2) 5/8 inch long machine screws, lock washers and nuts in both sides. Tighten securely.
4. Attach handle uprights, inside main frame (make sure buttons at top face inward) using 5/8 inch long machine screws, lock washers and nuts. (Finger tighten only.) Align holes at top of handle braces with holes in handle uprights. Attach with 1 1/4 inch long machine screws, lock washers and nuts. (Tighten securely.)

ASSEMBLY (CONT'D)

- Go back and tighten machine screws at bottom of uprights and braces.
- Attach caster sockets (open end down) to front of main frame using 5/8 inch long machine screws, lock washers and nuts. Insert casters into sockets.
- Slide basket adapters on handle. See images below for correct installation of adapters.

For 14" diameter tanks

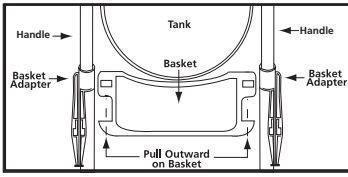

For 16" diameter tanks

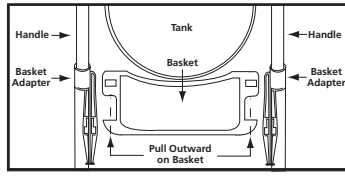

- Attach handle onto uprights by pushing down and holding buttons in on uprights.
- Place tank retaining bracket through slot and bolt in rear frame and screw on knob.
- Slide bumper down over main dolly frame until it bottoms out.
- Place axle upright on a hard surface and hammer on (1) cap nut. Place (1) wheel on axle and slide down to cap nut. Slide axle through rear of frame and slide on other wheel. Before assembling cap nut on other end of axle, be certain dolly is assembled correctly. (You may place tank on dolly and tighten knob of retaining bracket to be sure of correct assembly.)
- After ensuring dolly is assembled correctly remove tank and place dolly on side with installed cap nut on hard surface and hammer second cap nut on axle.
- Place accessory basket on adapters and pull out on outer rim of basket and snap into place.

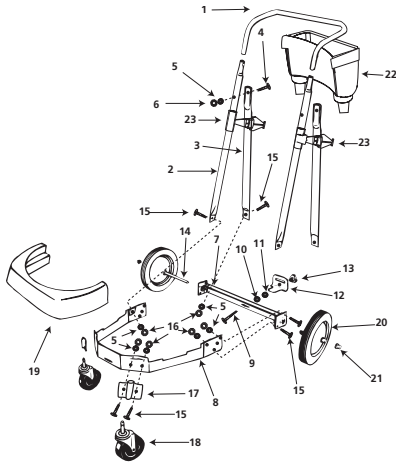
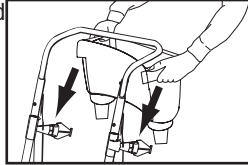

ITEM NUMBER & DESCRIPTION

- | | |
|---|--|
| 1. Handle | 12. Tank retainer bracket |
| 2. Handle upright | 13. Threaded knob |
| 3. Handle brace | 14. Axle |
| 4. 1/4 - 20 x 1 1/4" Hex head machine screw (Black) | 15. 1/4 - 20 x 5/8" Hex head machine screw |
| 5. 1/4" External tooth lockwasher | 16. 1/4 - 20 Hex nut |
| 6. 1/4 - 20 Hex nut (Black) | 17. Caster socket |
| 7. Rear dolly frame | 18. Caster |
| 8. Main dolly frame | 19. Bumper |
| 9. 5/16 - 18 x 2 1/2" Hex head bolt | 20. 10" Wheel (25.4cm) |
| 10. 5/16" Split lockwash | 21. Cap nut |
| 11. 5/16 - 18 Hex nut | 22. Accessory basket |
| | 23. Basket adapter |

BAND DOLLY

- Place casters into sockets on band assembly.
- Place tank upside down and slip band assembly over lip on bottom of tank.
- Insert bolt and tighten nut until secure.

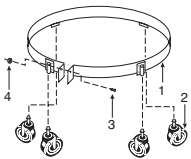

ITEM NUMBER & DESCRIPTION

- | | |
|--------------------------|------------------------------------|
| 1. 55 Gal. band assembly | 3. Hex head bolt, 1/4 - 20 x 1 1/4 |
| 2. Caster | 4. Hex nut, 1/4 - 20 |

ASSEMBLY (CONT'D)

CARRIAGE HANDLE

Follow the instructions for the carriage handle that came with your vacuum.
If your side tank handles look like the ones pictured to the right, follow these instructions.

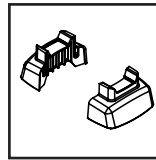

You will find one carriage handle and a handle pack containing two side tank handles, four handle supports and eight screws. Assemble as follows:

1. Take two handle supports and two 1" screws. Place screws through the hole provided in center of each support.

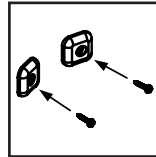

2. Position the tank, in the upright position, with the inlet facing you. Put the support assemblies inside the tank, then place the screws through the holes provided on left side of the tank. Make sure the plastic portion is located inside the tank. Turn the supports until the back of the supports fit flush against the inside curve of the tank.

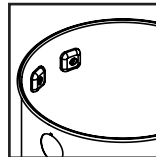

3. Remove any webbing that attaches the tank handles to each other. Take the side tank handle with the letter L and position it on the outside of the tank where the support assemblies are installed. The U-shaped cutout on the bottom end of the handle must face the rear of the tank. Secure the side tank handle to the tank with the screws in the support assemblies.

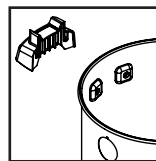

4. Repeat steps 1 to 3 using right side of tank and the remaining side tank handle marked with the letter R.

5. Position metal carriage handle outside of tank and under the tank handles. Be sure to spread ends of carriage handle when assembling to prevent damage to tank. Line up holes in ends of carriage handle with holes in bottom of tank handles (located towards rear of unit). Secure with 1 1/2" screws provided.

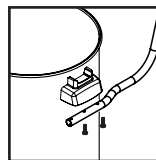

All other side tank handles, follow these instructions.

Attach carriage handle to tank by inserting bolt through the center hole of handle and tank, secure with nut provided. Attach side handles with screws provided. Be sure to spread ends of carriage handle when assembling to prevent damage to tank.

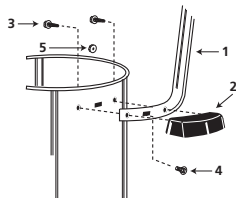

Item	Description
1	Metal tank handle
2	Side tank handle
3	#10 x 3/4" Screw hex head
4	Bolt 1/4 - 20 x 1/2"
5	1/4 - 20 Hex nut

ASSEMBLY (CONT'D)

BASKET

If your unit came with a basket, insert basket through center of carriage handle and slide into place. **The basket does not come standard with all models.**

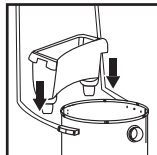

SIDE TANK HANDLES

If your unit came with side tank handles, attach handles to tank with screws provided.

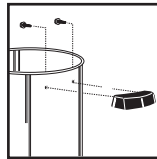

TOOL HOLDER

(Not standard with all models)

If your unit came with a tool holder, assemble as follows:

1. Set tank cover onto the tank. Position with back of tank cover facing you.
2. Take tool holder and place tabs on tool holder into slots on back of tank cover.

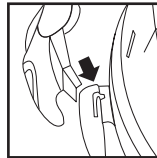
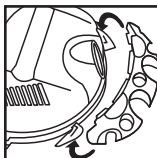

3. Press down until tabs snap into place. Remove tank cover from tank and refer to the set up and operation section.

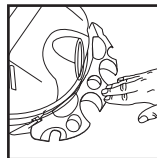

SET UP AND OPERATION

⚠ DANGER — This equipment incorporates parts such as switches, motors or the like that tend to produce arcs or sparks that can cause an explosion. Do not pick up flammable, combustible, or hot materials. Do not use around explosive liquids or vapors, as electrical devices produce arcs or sparks which can cause a fire or explosion - do not use at filling stations or anywhere gasoline is stored or dispensed.

1. Refer to the filter installation and maintenance section to make sure the correct filters are installed for your cleaning operation.
2. Replace tank cover. Make sure each latch or clamp is secured over the raised area of the tank cover. Failure to properly secure the latches could cause the tank cover to release from the tank.
3. Install machine hose end into inlet located on the front of the tank.
4. Attach the desired cleaning accessory onto the accessory end of the hose. **NOTE:** Many more useful tools are available at your local dealer or the Shop-Vac® website.
5. Plug the cord into the wall outlet. Your cleaner is ready for use.

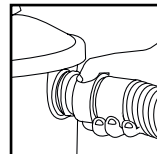

I = ON, 0 = OFF

SET UP AND OPERATION (CONT'D)

ACCESSORIES, HOSES AND WANDS

All Shop-Vac® vacuums covered in this manual come with accessories to cover wet and dry cleanup jobs. Not all vacs include all accessories shown.

Nozzles and Accessories

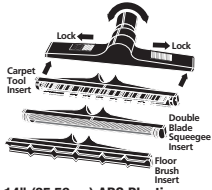

14" (35.56cm) ABS Plastic Master Nozzle
Inserts lock into place by sliding red buttons. Elbow swivels.

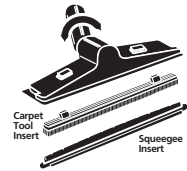

Deluxe 12" (30.48cm) Nozzle
Inserts snap-in and out. Elbow swivels.



All Friction Fit Accessories
Insert wand end or hose into accessory and twist to form a tight fit.



14" (35.56cm) Metal Master Nozzle
Inserts lock into place by sliding insert onto nozzle.



Dual Surface Selector Nozzle
Levers control brush position for various types of cleaning.

Hoses



All Friction Fit Hoses
Insert machine hose end into tank and twist to form a tight fit.

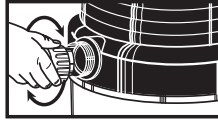

Posi-Lock Hoses
Insert hose collar onto threaded tank inlet and tighten. Do not over-tighten.

Wands



All Friction Fit Wands
Insert wand ends together and twist to form a tight fit.

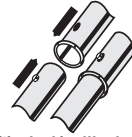

Positive Locking Wands
Insert wand ends together until metal push button locks.

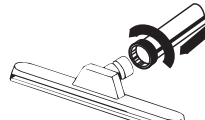

Locking Nut Wand End
Insert wand end over nozzle and tighten nut.

FILTER INSTALLATION AND MAINTENANCE

FILTRATION SYSTEM

There are a variety of filters available for your vacuum. There are cage filters that install onto the underside of the tank cover and tank filters that install into the tank. The filters are grouped into three filtration categories. General filtration is used for large debris; such as, wood chips, nails and gravel. Medium filtration is used for medium debris; such as, dirt, sand and sawdust. Fine filtration is used for fine debris; such as drywall dust, cold ash and cement dust. It is important to have the correct filters installed for your cleaning operation to protect your vacuum motor. THE MOST EFFICIENT FILTRATION FOR YOUR VACUUM IS A FINE FILTRATION CAGE FILTER WITH A FINE FILTRATION TANK FILTER.

NOTE: When using the vacuum to pick up very fine dust. It will be necessary to empty the tank and clean the cage filter at more frequent intervals to maintain maximum pick up power or add a disposable filter bag.

DRY PICK UP OPERATION

NOTE: Never use the vacuum for dry pick up without a dry use filter installed. Using the vacuum without a filter will cause dust to discharge from the blower port and cause damage to the motor.

⚠ WARNING — ALWAYS DISCONNECT THE PLUG FROM THE WALL OUTLET BEFORE REMOVING THE TANK COVER.

Follow the instructions for the filter that came with your vacuum. Some filters mentioned do not come standard with all vacuums. Additional filters are available at your local dealer or the Shop-Vac® website.

CARTRIDGE FILTER

The cartridge filter can be used for dry pick up and small quantities of wet pick up. Installation is the same for both. When picking up fine dust or powders a high efficiency filter bag must be used with the cartridge filter.

1. If a foam sleeve is installed on the lid cage, remove it by sliding it off the lid cage. **NOTE:** If the cartridge filter has been used for wet pick up, it must be cleaned and dried before using it for dry pick up.

FILTER INSTALLATION AND MAINTENANCE (CONT'D)

2. With the tank cover in an upside down position, slide the cartridge down over the lid cage, pushing until the filter seals against the cover.

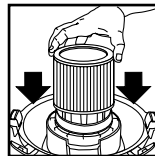

3. Place the filter retainer into the top of the cartridge filter. Hold the tank cover with one hand, turn the handle on the filter retainer clockwise to lock the filter into place.

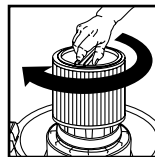

4. To remove the filter for cleaning, hold the tank cover and turn the filter retainer counter-clockwise to loosen and remove.

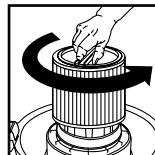

5. Slide the cartridge filter off the lid cage.
6. For standard cartridge filters and Ultra-Web® cartridge filters, clean the filter by shaking or gently brushing off excess dirt. Extremely dirty filters may be cleaned with water by rinsing from the inside of the filter. Dry completely (approximately 24 hours).
For CleanStream® Abrasive Resistant cartridge filter, tap end cap against hard surface to loosen debris. Additional debris can be removed by rinsing outside surface of the filter with running water. Avoid dampening inside of filter. Completely air dry after washing. **IMPORTANT: DO NOT BRUSH. DO NOT** clean filter with abrasive materials or scrub between pleats. This will permanently damage the filters ability to stop dust.
7. Check the filter for tears or small holes. If none are found, reinstall the filter. To prevent damage to your vacuum, do not use a filter with a hole or tear.

⚠ NOTICE — This filter is made of high quality paper designed to stop small particles of dust. The filter can be used for wet or dry pick up. A dry filter is necessary to pick up dry material. If you use your vac to pick up dust when the filter is wet, the filter will clog quickly and be very difficult to clean. The filter may become saturated when picking up large quantities of liquid causing misting to appear in the exhaust air. At this time, you should dry or change the filter to eliminate this occurrence. Please handle the filter carefully when removing it for cleaning or when installing it. Check the filter for tears or small holes. Even a small hole can cause dust to be exhausted. Do not use a filter with holes or tears. Replace it immediately.

⚠ WARNING — KEEP FILTERS CLEAN. EFFICIENCY OF THE VACUUM IS LARGELY DEPENDENT ON THE FILTER. A CLOGGED FILTER CAN CAUSE OVERHEATING AND POSSIBLY DAMAGE THE CLEANER. CHECK THE FILTER PERIODICALLY AND REPLACE AS REQUIRED.

DISPOSABLE FILTER BAG

Use the disposable filter bag in conjunction with the cartridge filter for easy disposal of the debris. The bag is not required for normal dry pick up. When picking up fine dust or powders a high efficiency filter bag must be used. **NOTE:** For dry use only.

Follow the instructions that pertain to your vacuum.

TANK WITH STATIONARY INLET DEFLECTOR:

1. Make sure the cord is disconnected from the receptacle, tank cover is removed and the hose is disconnected from tank inlet.

FILTER INSTALLATION AND MAINTENANCE (CONT'D)

2. Grasp the cardboard collar firmly and slide rubber guard onto inlet fitting as far as possible.

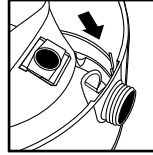

3. When secured in place, expand the filter bag and position around the inside of the tank.

TANK WITH REMOVABLE INLET DEFLECTOR:

1. Make sure the cord is disconnected from the receptacle, tank cover is removed and the hose is disconnected from tank inlet.
2. Remove inlet deflector from deflector guide. **NOTE:** Hose must be removed before inlet deflector can be taken out.

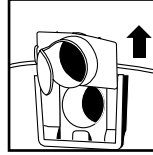

3. With the opening of the inlet deflector facing the left or right side of the filter bag, slide filter bag collar over deflector matching notches of bag collar to tabs on inlet deflector. Bag will only fit properly one way.

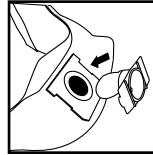

4. Slide deflector with filter bag attached into deflector guide.

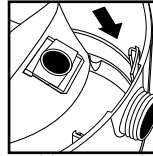

5. Reinsert hose into inlet and tighten locking-nut. When secured in place expand bag and position around inside of tank.
6. **NOTE:** When removing filter bag from tank, remove inlet deflector from filter bag collar and reinstall into deflector guide. Inlet deflector should always be in place for any type of cleaning.

⚠ WARNING — FOR FINE DUST AND POWDERS.

When vacuuming fine dust, or powders of any kind (plaster, drywall dust, cold ashes, concrete dust, etc.) a high efficiency drywall filter bag must be used. When vacuuming normal household dust and debris, standard household disposable filter bags may be used.

WET PICK UP OPERATION

1. Your vacuum can be used for wet pick up. Remove ALL dirt and debris found in the tank. Remove all dry use filters, including the filter bag, from the vacuum.
2. A clean cartridge filter may be used to pick up small quantities of liquid. To use the cartridge filter; follow the instructions under dry pick up.
3. For vacuuming large quantities of liquid use a foam sleeve. If a foam sleeve did not come standard with your unit, one may be purchased at your local dealer, the Shop-Vac® website or by contacting Shop-Vac® customer service. To use the foam sleeve; follow the instructions in this section.
4. Misting in the exhaust air or dripping of liquid around the tank cover may occur if the filter becomes saturated during wet pick up. If this occurs, remove the filter and allow to dry, or replace with another dry filter.
5. Turn the unit off immediately upon completing a wet pick up job or when tank is full and ready to be emptied. When the tank is full, suction will drastically reduce. Refer to the automatic suction shut off section for more information. Raise the hose to drain any excess liquid into the tank. Follow the instructions in the emptying liquid waste section.
6. Before storing the vacuum cleaner or using for dry pick up, clean and dry the interior of the tank and the underside of the tank cover. Clean and allow the filters to dry completely.

FILTER INSTALLATION AND MAINTENANCE (CONT'D)

7. Wet pick up accessories should be washed periodically; especially after picking up wet, sticky kitchen accidents. This can be accomplished with a warm solution of soap and water.

FOAM SLEEVE

1. With the tank cover in an upside down position, slide the foam sleeve down over the lid cage, pulling until foam sleeve completely covers the lid cage.
2. To clean the foam sleeve, slide it up and off the lid cage. Shake excess debris off of the foam sleeve with a rapid up and down movement.
3. Hold foam sleeve under running water for a couple minutes, rinsing from the inside of the filter. A water wash is not always required, depending on the condition of the filter.
4. Check the filter for tears. If any are found, replace with a new filter.

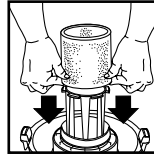

BLOWER FEATURE

Your vacuum can be used as a powerful blower. To use the blower feature, clear the hose of any debris or obstructions.

For vacuums with a blower port cover (not standard on all models), unscrew blower port cover located on the back of tank cover. The blower port cover is equipped with a retaining strap to prevent loss of the cover. **NOTE:** For maximum performance when vacuuming, remove the blower port cover.

Insert machine hose end into blower port located on the back of the tank cover. Twist the hose end slightly to tighten the connection. Caution should be used when using as a blower due to the powerful force of air when using certain attachments.

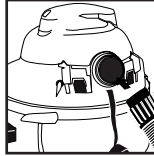

⚠ WARNING — ALWAYS WEAR EYE PROTECTION TO PREVENT ROCKS OR DEBRIS FROM BEING BLOWN OR RICOCHETING INTO THE EYES OR FACE WHICH CAN RESULT IN SERIOUS INJURY.

EMPTYING LIQUID WASTE FROM THE TANK

To empty liquid waste from the tank, turn the vacuum off and remove the plug from the wall outlet. Follow the instructions that pertain to your vacuum.

WITHOUT TANK DRAIN

Remove the tank cover and deposit the liquid waste in a suitable drain. Use side carry handles for lifting vac when draining tank into drains that are located above floor level. After tank is empty, return the tank cover to its original position.

WITH TANK DRAIN

Remove the drain cap and deposit the liquid waste in a suitable drain. Use side carry handles for lifting vac when draining tank into drains that are located above floor level. After the tank is empty, return the drain cap to its original position.

AUTOMATIC SUCTION SHUT OFF

The vacuum is equipped with an automatic suction shut-off that operates when picking up liquids. As the level of the liquid rises in the tank, an internal float rises until it seats itself against a seal at the intake of the motor, shutting off suction. When this happens, the motor will develop a higher than normal pitch noise and the suction is drastically reduced. If this occurs, turn unit off immediately. Failure to turn unit off after float rises and shuts off suction will result in extensive damage to the motor. To continue use, empty the liquid waste from the tank as outlined in the previous section.

NOTE: IF ACCIDENTALLY TIPPED OVER, THE VACUUM COULD LOSE SUCTION, IF THIS OCCURS, TURN UNIT OFF AND PLACE VAC IN UPRIGHT POSITION. THIS WILL ALLOW THE FLOAT TO RETURN TO ITS NORMAL POSITION AND YOU WILL BE ABLE TO CONTINUE OPERATION.

LUBRICATION

No lubrication is necessary as the motor is equipped with lifetime lubricated bearings.

STORAGE

Before storing your vacuum the tank should be emptied and cleaned. Never allow liquids to sit in the tank for any extended period of time. **The vacuum should be stored indoors.**

SERVICE

Do not attempt to service your Shop-Vac® wet/dry vacuum cleaner beyond that described in this manual. Refer all other servicing to a qualified service center.

TROUBLESHOOTING

PROBLEM	POSSIBLE CAUSES	SOLUTION
Parts/accessories missing	1. Packed in tank	1. Check in tank
Vacuum cleaner will not start	1. No power at receptacle 2. Defective switch 3. Defective motor	1. Check for power 2. Contact Shop-Vac® customer service 3. Contact Shop-Vac® customer service
Dust discharging from exhaust	1. Filter not installed/not installed properly 2. Filter damaged 3. Filter clogged or dust is too fine 4. Filter not functional	1. Properly install filter 2. Replace filter 3. Use more efficient filter 4. Clean or replace filter
Loss of suction	1. Loose hose connection 2. Filter clogged 3. Full tank 4. Hole in hose	1. Tighten hose connection 2. Clean or replace filter 3. Empty tank 4. Replace hose
Static shock	1. Dry environment 2. Relative humidity of air is low	1. Add moisture to air (if practical, use a console or installed humidifier). 2. This situation is temporary and does not affect the use of the vacuum cleaner.

⚠ WARNING — IF ANY OF THE MOTOR HOUSING PARTS SHOULD BECOME DETACHED OR BROKEN, EXPOSING THE MOTOR OR ANY OTHER ELECTRICAL COMPONENTS, OPERATION SHOULD BE DISCONTINUED IMMEDIATELY TO AVOID PERSONAL INJURY OR FURTHER DAMAGE TO THE VACUUM. REPAIRS SHOULD BE MADE BEFORE REUSING THE VACUUM.

ONE YEAR INDUSTRIAL/COMMERICAL WARRANTY

One year limited warranty

Shop-Vac® Corporation warrants the vacuum cleaner contained in this package for one year from the date of purchase to correct by repair or parts replacement without charge any product defect due to faulty material or workmanship. Should this product be used for rental service, a 90 day limited warranty will apply. THIS WARRANTY DOES NOT COVER ACCESSORIES. Shop-Vac® assumes no responsibility for damage or faulty performance caused by misuse or careless handling, or where repairs or modifications have been made or attempted by others. Proof of purchase date is required. This warranty gives you specific legal rights, and you may also have other rights which vary from state to state or province to province.

ONE YEAR INDUSTRIAL/COMMERICAL WARRANTY (CONT'D)

Customers in the United States: for product service contact Shop-Vac® Corporation Customer Service, at (570) 326-3557 or go to www.shopvac.com/support. Visit www.shopvac.com for your vacuum's parts list schematic.

Customers in Canada: for product service return the complete unit, (transportation prepaid), to the Authorized Shop-Vac® Service Centre nearest you. A complete list of Authorized Service Centres is included with each vacuum cleaner.

Customers in Mexico: for product service see paperwork that came with your unit.

SHOP-VAC CORPORATION

2323 Reach Road, P.O. Box 3307
Williamsport, PA 17701-0307
(570) 326-3557
www.shopvac.com

SHOP-VAC CANADA

1770 Appleby Line
Burlington, Ontario L7L 5P8
(905) 335-9730
www.shopvac.ca

Shop Vac-México, S.A. de C.V.

Paseo de los Adobes 1081-3
Fraccionamiento Guadalajara Technology Park
Zapopan, Jalisco, México C.P. 45019

Patents Issued and Pending.

© 2014 Shop-Vac Corporation. All Rights Reserved.

shop·vac[®]
BRAND

MANUEL D'UTILISATION

À usage commercial et industriel
ASPIRATEUR SEC/HUMIDE

Description

Les aspirateurs à déchets secs et humides Shop-Vac^{MD} sont prévus pour aspirer des déchets secs et humides non volatiles. Ils sont équipés d'un puissant moteur à dérivation, à un ou deux étages. Ils sont lubrifiés en permanence et dotés de systèmes de filtration livrés de série qui permettent d'aspirer des déchets secs ou humides. Un système à double filtration est livrable sur la plupart des aspirateurs Shop-Vac^{MD}. Ce type de système est livre de série sur les aspirateurs à usage commercial Shop-Vac^{MD}. Équipés d'un chariot ultra-robuste ou d'un système à roulettes, ils peuvent être déplacés facilement. Lorsqu'on aspire des déchets humides, le flotteur arrête automatiquement l'aspirateur de fonctionner pour éviter un débordement. Ils sont livrés avec des accessoires polyvalents de 3,18 cm (1¼ pouce), de 3,81 cm (1½ pouce) ou de 6,35 cm (2½ pouces). Les cuves sont soit en acier à intérieur enduites de résine phénolique résistant à la rouille, soit en acier inoxydable durable ou en polypropylène solide résistant aux coups. Classe cULus.

! ATTENTION!

Lisez attentivement tous les règlements relatifs à la sécurité avant d'essayer de faire fonctionner l'appareil. Conservez-les pour référence ultérieure.

! DANGER!



Ne faites jamais fonctionner cet appareil en présence de matières ou de vapeurs inflammables, car les dispositifs électriques produisent des arcs électriques ou des étincelles qui risquent de provoquer un incendie ou une explosion. **NE LAISSEZ JAMAIS L'APPAREIL EN FONCTIONNEMENT SANS SURVEILLANCE!**

Pour vos dossiers, veuillez noter les renseignements suivants et conserver ce mode d'emploi dans un endroit sûr.

N° de catalogue _____
(Situé sur la boîte)

N° de modèle _____
(Situé sur la partie supérieure de l'aspirateur)

Date d'achat : _____

Série :
610
6045
87MT
92M
92L
970
QPL

TABLE DES MATIÈRES

SECTION	PAGES
Directives importantes de sécurité.....	3-4
Directives relatives à la mise à la terre.....	4
Rallonges.....	4-5
Déballage.....	5
Assemblage.....	5-10
Configuration et fonctionnement.....	10
Installation et entretien du filtre.....	11-13
Caractéristiques du souffleur.....	14
Vidange des déchets liquides du réservoir.....	14
Arrêt automatique de l'aspiration.....	14
Lubrification.....	14
Rangement.....	14
Entretien.....	15
Dépannage.....	15
Garantie et coordonnées.....	16

OUTILS NÉCESSAIRES



- Lunette de sécurité



- Tournevis à tête plate

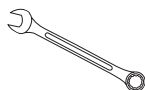

- Clé ou douille de $\frac{3}{8}$ po, $\frac{5}{16}$ po, (2) $\frac{7}{16}$ po et (2) $\frac{1}{2}$ po (n'est pas nécessaire avec tous les aspirateurs)

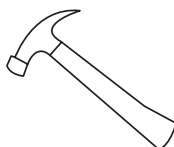

- Marteau (n'est pas nécessaire avec tous les aspirateurs).

DIRECTIVES IMPORTANTES DE SÉCURITÉ

Lors de l'utilisation d'un appareil électrique, il faut toujours respecter des précautions de base notamment celle-ci : **LISEZ TOUTES LES DIRECTIVES AVANT L'UTILISATION DE CET APPAREIL.**

⚠️ AVERTISSEMENT – POUR RÉDUIRE LE RISQUE D'INCENDIE, DE DÉCHARGE ÉLECTRIQUE OU DE BLESSURES :

1. Ne quittez pas l'appareil s'il est branché. Débranchez la fiche de la prise lorsque l'appareil n'est pas utilisé et avant tout entretien. Branchez uniquement à une prise correctement mise à la terre. Consultez les directives relatives à la mise à la terre.
2. Protégez l'appareil de la pluie; rangez-le à l'intérieur.
3. L'appareil n'est pas un jouet. Soyez attentif lors de l'utilisation de l'appareil par des enfants ou près de ceux-ci.
4. Utilisez l'appareil uniquement comme décrit dans le présent manuel. Utilisez également uniquement les accessoires recommandés par le fabricant.
5. N'utilisez pas l'appareil avec un cordon d'alimentation ou une fiche endommagé(e). Communiquez avec le Service d'assistance de Shop-Vac^{MD} si l'appareil ne fonctionne pas comme prévu, a subi un choc, est endommagé, a été oublié à l'extérieur ou s'il a été immergé dans l'eau.
6. Ne pas : tirer sur le cordon d'alimentation ou transporter l'appareil par celui-ci, l'utiliser comme poignée, fermer une porte sur le cordon ni le contraindre sur des bords tranchants ou des coins. Ne passez pas l'appareil sur le cordon d'alimentation. Tenez le cordon d'alimentation à l'écart des surfaces chauffées.
7. Ne tirez pas sur le cordon d'alimentation pour débrancher l'appareil. Pour ce faire, saisissez la fiche et non le cordon d'alimentation.
8. Ne manipulez pas la fiche ou l'appareil avec des mains mouillées.
9. N'insérez aucun objet dans les ouvertures. N'utilisez pas l'appareil avec des ouvertures bloquées, maintenez-les exemptes de poussières, de peluches, de cheveux ou de tous éléments pourraient réduire l'admission d'air.
10. Tenez les cheveux, les vêtements amples, les doigts et toutes parties du corps à l'écart des ouvertures et des pièces mobiles.
11. N'aspirez aucun élément qui brûle ou qui émet de la fumée comme des cigarettes, des allumettes ou des cendres chaudes.
12. Ne faites pas fonctionner l'appareil sans le sac à poussière et/ou les filtres en position.
13. Éteignez toutes les commandes avant de le débrancher.
14. Soyez très attentif lors du nettoyage dans les escaliers.
15. N'utilisez pas l'appareil pour aspirer des liquides inflammables ou combustibles comme de l'essence. Ne le faites pas fonctionner en présence de tels liquides.
16. N'utilisez pas l'aspirateur comme un vaporisateur de liquides inflammables comme des peintures à base d'huile, des vernis-laques, des produits de nettoyage domestiques, etc.
17. N'aspirez pas de matières toxiques, cancérigènes, combustibles ou dangereuses comme de l'amiante, de l'arsenic, du baryum, du béryllium, du plomb, des pesticides ou d'autres matières pouvant porter atteinte à la santé. Des modèles sont spécialement conçus et offerts pour ces travaux.
18. N'aspirez pas de particules de suie ou de poussières de ciment, de plâtre ou de cloison sèche sans le filtre à cartouche et le sac-filtre à poussière en position. Ces particules sont très fines et risquent de passer à travers la mousse et ainsi nuire au rendement du moteur ou d'être rejetées dans l'atmosphère. Des sacs-filtres à poussière supplémentaires sont offerts.
19. Une fois le service de nettoyage terminé, ramassez le cordon d'alimentation déployé sur le plancher. Il risque de faire trébucher un passant.
20. Soyez particulièrement prudent lors de la vidange de réservoirs pleins et lourds.
21. Pour éviter tout risque de combustion spontanée, videz le réservoir après chacune des utilisations.
22. L'utilisation d'un aspirateur utilitaire peut se solder par la projection de corps étrangers qui pourraient blesser les yeux. Portez toujours des lunettes de sécurité lors de l'utilisation de l'aspirateur.
23. **SOYEZ VIGILANT.** Notez vos actions et vos déplacements et utilisez votre jugement. N'utilisez pas l'aspirateur ménager si vous êtes fatigué(e), distrait(e) ou sous l'influence de drogues, d'alcool de médicaments qui risquent d'affaiblir vos facultés.
24. **AVERTISSEMENT!** Ne **PAS** utiliser cet aspirateur pour ramasser des débris de peinture à base de plomb, car ceci peut disperser de fines particules dans l'air. Cet aspirateur n'est pas conçu pour l'utilisation lors du nettoyage de matériel de peinture à base de plomb sous le règlement 40 CFR pièce 745 d'EPA.

CONSERVEZ CES DIRECTIVES

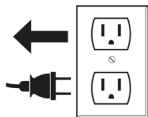

AVERTISSEMENT – NE LAISSEZ PAS L'ASPIRATEUR SANS SURVEILLANCE S'IL EST BRANCHÉ OU EN FONCTIONNEMENT. DÉBRANCHEZ L'APPAREIL LORSQU'IL N'EST PAS UTILISÉ.

DIRECTIVES RELATIVES À LA MISE À LA TERRE

Cet appareil doit être mis à la terre. En cas de défectuosité ou de bris, la mise à la terre offre une voie de moindre résistance pour le passage du courant électrique et réduit ainsi le risque de décharge électrique. Cet appareil est muni d'un cordon d'alimentation doté d'un fil conducteur et d'une fiche mise à la terre. Il faut insérer la fiche dans une prise correspondante adéquate correctement installée et mise à la terre en conformité avec tous les codes et toutes les ordonnances locales en vigueur.

AVERTISSEMENT – UNE CONNEXION INCORRECTE DU CONDUCTEUR DE TERRE DU MATÉRIEL PEUT CRÉER UN RISQUE DE DÉCHARGE ÉLECTRIQUE. VÉRIFIEZ AUPRÈS D'UN ÉLECTRICIEN PROFESSIONNEL OU DE PERSONNEL QUALIFIÉ EN ENTRETIEN ET RÉPARATION SI VOUS AVEZ DES DOUTES RELATIFS À LA BONNE MISE À LA TERRE DE LA PRISE. NE MODIFIEZ PAS LA FICHE FOURNIE AVEC L'APPAREIL. SI ELLE N'EST PAS COMPATIBLE AVEC LA PRISE, FAITES CHANGER LA PRISE PAR UN ÉLECTRICIEN PROFESSIONNEL.

Cet appareil est conçu pour fonctionner sur un circuit de 120 volts de tension nominale et il est muni d'une fiche mise à la terre semblable à celle illustrée au **croquis A**. Il est possible d'utiliser un adaptateur temporaire semblable à celui illustré aux **croquis B et C** pour raccorder cette prise à un réceptacle bipolaire comme illustré au **croquis B**, si une prise correctement mise à la terre n'est pas disponible. Utilisez cet adaptateur temporaire jusqu'à l'installation d'une prise correctement mise à la terre (**croquis A**) par un électricien professionnel. L'oreille ou la cosse rigide (ou un élément semblable) de couleur verte qui fait saillie de l'adaptateur doit être raccordée à une mise à la terre permanente comme le couvercle d'une boîte à prises correctement mise à la terre. À chacune des utilisations de l'adaptateur, il faut le fixer en place avec une vis métallique.

AU CANADA, L'UTILISATION D'UN ADAPTATEUR PROVISOIRE N'EST PAS AUTORISÉE PAR LE CODE CANADIEN DE L'ÉLECTRICITÉ. Assurez-vous que l'appareil est relié à une prise ayant la même configuration que la fiche. Aucun adaptateur ne devrait être utilisé avec cet appareil.

MÉTHODES DE MISE À LA TERRE

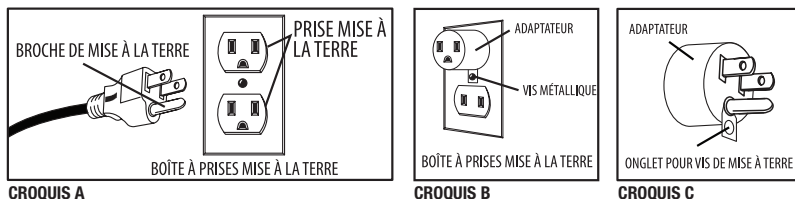

RALLONGES

Lorsque vous passez l'aspirateur à une distance qui nécessite l'utilisation d'une rallonge, vous devez utiliser un cordon de mise à la terre à 3 conducteurs de calibre adéquat pour assurer la sécurité et empêcher la perte de puissance et la surchauffe de l'appareil. Utilisez le **Tableau A** pour déterminer le calibre de fil AWG requis. Pour déterminer l'intensité nominale de votre appareil, reportez-vous à la plaque située sur le capot du moteur. Avant d'utiliser l'appareil, inspectez le cordon d'alimentation pour déceler les fils desserrés ou exposés et les dommages d'isolation éventuels. Procédez à toutes les réparations et à tous les remplacements nécessaires avant d'utiliser votre appareil. Utilisez uniquement les rallonges pour l'extérieur, à trois fils, munies de fiches de mise à la terre à trois broches et les prises de courant trois pôles qui acceptent la fiche de la rallonge. Lorsque vous utilisez votre aspirateur pour ramasser des liquides, assurez-vous que le branchement de la rallonge ne contacte pas le liquide.

RALLONGES (SUITE)

REMARQUE : LES DÉCHARGES STATIQUES SONT COURANTES DANS LES ENDROITS SECS OU LORSQUE L'HUMIDITÉ RELATIVE DE L'AIR EST FAIBLE. IL S'AGIT DE CONDITIONS TEMPORAIRES QUI N'AFPECTENT PAS L'UTILISATION DE L'APPAREIL. LA MEILLEURE SOLUTION POUR RÉDUIRE LA FRÉQUENCE DES DÉCHARGES STATIQUES DANS VOTRE MAISON CONSISTE À HUMIDIFIER L'AIR À L'AIDE D'UN HUMIDIFICATEUR À POSER OU FIXE.

Tableau A

Tension	Longueur totale de la rallonge, en pieds			
120V	25	50	100	150
Intensité nominale Plus de Pas Plus de	AWG (cable américain normalisé de fils)			
	0 - 6	18	16	16
6 - 10	18	16	14	12
10 - 12	16	16	14	12
12 - 16	14	12	Non recommandé	

DÉBALLAGE

Sortir l'aspirateur et tous les accessoires de la boîte en carton. Important : Ouvrir le couvercle de la cuve en poussant sur les verrous avec les pouces. Sortir ensuite tous les accessoires qui se trouvent dans la cuve.

ASSEMBLAGE

POIGNÉE SUPÉRIEURE

Si la poignée supérieure n'est pas installée sur votre appareil, alignez les orifices du manche avec ceux du couvercle du moteur et fixez au moyen des vis fournies.

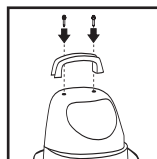

SYSTÈME À ROULETTES

Suivez les instructions du système de roulette fourni avec votre aspirateur.

RÉSERVOIR MÉTALLIQUE AVEC CHARIOT DE PLASTIQUE ET QUATRE ROULETTES

Vous trouverez quatre roulettes avec votre aspirateur pour déchets secs et humides. Assemblez comme suit :

1. Alors que le cordon est débranché de la prise et que le couvercle du réservoir est enlevé, retournez le réservoir de sorte que le bas fait face vers le haut.
2. Insérez les roulettes dans la partie inférieure du chariot en plaçant la tige des roulettes dans les orifices prévus à cette fin. Appliquez une pression et un mouvement de torsion jusqu'à ce que les roulettes s'enclenchent.

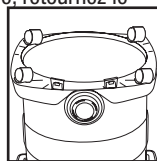

3. Retournez le réservoir en position verticale.

RÉSERVOIR MÉTALLIQUE AVEC CHARIOT DE PLASTIQUE ET ROUES ARRIÈRE

Vous trouverez deux roulettes, deux grandes roues arrière, un axe, un porte-outil et deux écrous borgnes.

Si votre aspirateur comporte 16 gallons (60,5 litres) ou plus, vous trouverez également deux vis, deux rondelles métalliques et deux écrous carrés avec votre aspirateur sec/humide. Assemblez comme suit :

1. Assurez-vous que le cordon est débranché de la prise, puis retirez le couvercle du réservoir.
2. S'il s'agit d'un appareil de 15,1 à 53 litres (4 à 14 gallons), assemblez comme suit :
 - a. Retournez le réservoir de sorte que le bas fait face vers le haut.
 - b. Passez à l'étape 4 ci-dessous.
3. S'il s'agit d'un appareil de 60,5 litres (16 gallons) ou plus, assemblez comme suit :
 - a. Alors que le réservoir est en position verticale et que le dos vous fait face, insérez l'écrou carré dans l'une des deux fentes situées à l'arrière du chariot.
 - b. Placez la rondelle plate en métal sur la tige de la vis.

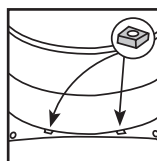

ASSEMBLAGE (SUITE)

- c. Inclinez le réservoir légèrement vers l'avant et localisez l'orifice dans la partie inférieure du chariot se trouvant directement sous la fente contenant l'écrou carré.

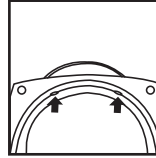

- d. Placez la vis contenant la rondelle plate dans l'orifice et tournez vers la droite jusqu'à ce que l'extrémité de la vis soit reliée à l'écrou carré. Si vous avez des difficultés à relier la vis à l'écrou carré, enfoncez l'écrou carré avec de la gomme d'un crayon tout en vissant la vis.
- e. Achevez de serrer la vis à l'aide d'une douille, d'une clé ou d'un tourne-écrou de 7/16 po.
- f. Répétez les étapes a à e de la deuxième fente dans le chariot.
- g. Retournez le réservoir de sorte que le bas fait face vers le haut. Passez à l'étape 4 ci-dessous.

4. Placez l'axe verticalement sur une surface dure et installez un écrou borgne au moyen d'un marteau.

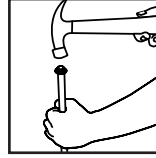

5. Placez une roue sur l'axe et faites glisser sur l'écrou borgne. Assurez-vous que le côté plat de moyeu de roue est tourné vers l'extérieur. Si des entretoises métalliques (non requises pour tous les modèles) sont fournies dans la boîte de quincaillerie, placez-en une sur l'axe et glissez-la sur la roue.

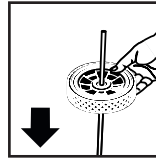

6. Faites glisser l'axe à travers les orifices prévus à cette fin dans le porte-outil. Si elle est comprise, faites glisser la deuxième entretoise métallique (non requises pour tous les modèles) sur l'axe et glissez-la sur le porte-outil.

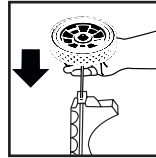

7. Glissez la roue restante sur l'axe et installez-la au moyen d'un marteau sur le deuxième écrou borgne.

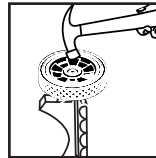

8. Installez le porte-outil sur le chariot (déjà installé sur le réservoir) en plaçant la grande fente du porte-outil sur le rebord à l'arrière du chariot. Poussez le porte-outil sur le chariot jusqu'à ce que le fond du porte-outil affleure le fond du chariot.

NOTE : Il est normal que porte-outils s'adapte étroitement sur le chariot.

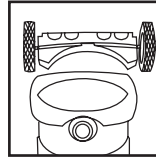

9. Fixez à l'aide des quatre vis fournies.

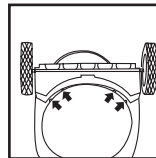

ASSEMBLAGE (SUITE)

- Si des rondelles en plastique plates sont comprises dans la trousse de la quincaillerie, placez-en une sur la tige de chaque roulette. **NOTE** : Les rondelles ne sont pas requises pour tous les appareils.
- Insérez les roulettes à l'avant du chariot en plaçant la tige de roulettes dans les orifices prévus à cette fin. Appliquez une pression et un mouvement de torsion jusqu'à ce que les roulettes s'enclenchent.

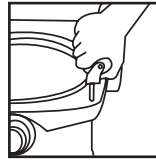

- Retournez le réservoir en position verticale.

RÉSERVOIR MÉTALLIQUE AVEC CHARIOT MÉTALLIQUE

Reportez-vous au numéro d'article et à la grille de description à la fin de ces instructions pour vous aider dans le montage du chariot.

Outils nécessaires : (2) clés à fourche de 1,3 cm (1/2 po), (2) clés à fourche de 1,1 cm (7/16 po), ou un ensemble de douilles et un marteau.

- Insérez les longs boulons de 6,4 cm (2,5 po) à travers l'orifice central du cadre arrière, attachez la rondelle élastique et l'écrou et serrez fermement.
- Fixez la ferrure de poignée à l'arrière du cadre arrière au moyen des longues vis de 1,6 cm (5/8 po), des rondelles Grower et des écrous. (Serrez fermement à la main uniquement).
- Placez le cadre principal à l'intérieur du cadre arrière. Fixez des deux côtés au moyen des (2) longues vis de 1,6 cm (5/8 po), des rondelles Grower et des écrous. Serrez fermement.
- Fixez les montants de poignée à l'intérieur du cadre principal (assurez-vous que les boutons de la face supérieure sont tournés vers l'intérieur) à l'aide de longues vis de 1,6 cm (5/8 po), des rondelles Grower et des écrous. (Serrez fermement à la main uniquement). Alignez verticalement les orifices de la partie supérieure de la ferrure de poignée avec les orifices des montants de poignée. Fixez au moyen des longues vis de 3,2 cm (1 1/4 po), des rondelles Grower et des écrous. (Serrez fermement.)
- Revenez et serrez fermement les vis dans la partie inférieure des montants et des ferrures.
- Fixez les douilles de roulettes (fin ouverte vers le bas) à l'avant du cadre principal à l'aide de longues vis de 1,6 cm (5/8 po), des rondelles Grower et des écrous. Insérez les roulettes dans les douilles.
- Faites glisser les adaptateurs de panier sur la poignée. Consultez les images ci-dessous pour connaître l'installation adéquate des adaptateurs.

Pour réservoir de 35,6 cm (14 po) de diamètre

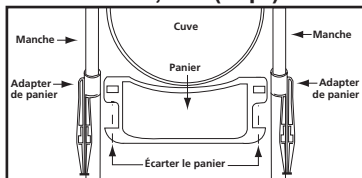

Pour réservoir de 40,6 cm (16 po) de diamètre

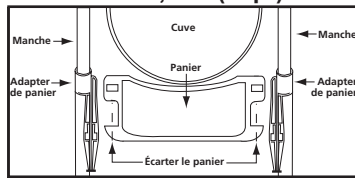

- Fixez la poignée sur les montants en appuyant sur les boutons des montants et en les maintenant enfoncés.
- Placez le support de fixation du réservoir à travers la fente et fixez-le au moyen du boulon dans le cadre arrière.
- Faites glisser le pare-chocs vers le bas sur le cadre du chariot principal, et ce, jusqu'au fond.
- Placez l'axe verticalement sur une surface dure et installez un écrou borgne au moyen d'un marteau. Placez une (1) roue sur l'axe et faites-le glisser sur l'écrou borgne. Faites glisser l'axe à l'arrière du cadre et faites-le glisser sur l'autre roue. Avant de mettre l'écrou borgne sur l'autre extrémité de l'axe, assurez-vous que le chariot est monté correctement. (Vous pouvez placer le réservoir sur le chariot et serrez le bouton du support de fixation pour vous assurer de l'assemblage adéquat.)
- Après vous être assuré que le chariot est correctement installé, enlevez le réservoir et placez le chariot avec l'écrou borgne sur le côté, sur une surface dure, et installez-la au moyen d'un marteau sur le deuxième écrou borgne.
- Placez le panier d'accessoires sur les adaptateurs, tirez sur la bordure extérieure du panier et enclenchez-la.

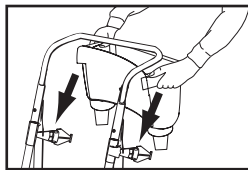

ASSEMBLAGE (SUITE)

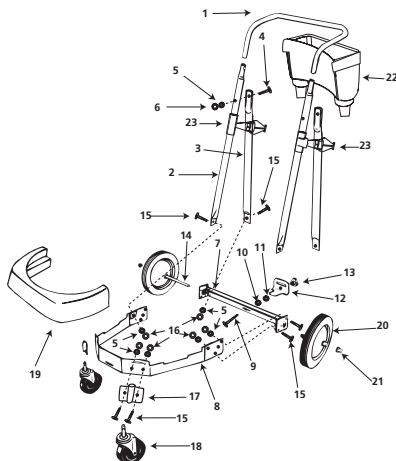

NUMÉRO D'ARTICLE ET DESCRIPTION

1. Manche	cuve
2. Montant du manche	13. Bouton fileté
3. Renfort du manche	14. Essieu
4. Vis à métaux à tête hexagonale de 1/2 - 20 x 1 1/4 pouce (noire)	15. Vis à métaux à tête hexagonale
5. Rondelle-frein à denture extérieure de 1/4 pouce	16. Écrou à six pans de 1/4 - 20
6. Écrou à six pans de 1/4 - 20 (noir)	17. Douille de roulette
7. Cadre arrière du chariot	18. Roulette
8. Cadre principal du chariot	19. Butoir
9. Boulon à tête hexagonale de 5/16 - 18 x 2 1/2 pouces	20. Roue de 25,4 cm (10 pouces)
10. Rondelle-frein de 5/16 pouce	21. Écrou borgne
11. Écrou à six pans de 5/16 - 18	22. Panier à accessoires
12. Support de fixation de la	23. Adaptateur de panier

CHARIOT À BANDE

1. Placez les roulettes dans les douilles de l'ensemble de bande.
2. Renversez le réservoir et glissez l'ensemble de bande par-dessus la lèvres au bas du réservoir.
3. Insérez le boulon et serrez fermement l'écrou.

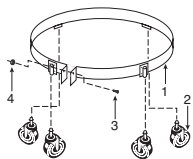

NUMÉRO D'ARTICLE ET DESCRIPTION

1. Chariot circulaire pour réservoir de 55 gal.	3. Vis à tête hexagonale de 1/4 - 20 x 1 3/4
2. Roulette	4. Écrou à six pans de 1/4 - 20

POIGNÉE DE TRANSPORT

Suivez les instructions de la poignée de transport qui est fournie avec votre aspirateur. Si les poignées latérales du réservoir ressemblent à celles de l'image de droite, suivez ces instructions.

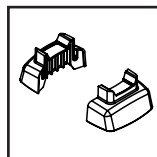

Vous trouverez une poignée de transport et un ensemble comprenant deux poignées latérales, quatre ferrures et huit vis. Assemblez comme suit :

1. Prenez deux ferrures et deux vis de 2,5 cm (1 po). Placez les vis dans l'orifice prévu à cette fin au centre de chaque ferrure.

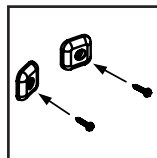

2. Positionnez verticalement le réservoir, avec l'entrée vous faisant face. Placez les ensembles de support à l'intérieur du réservoir, puis insérez les vis dans les orifices prévus à cette fin du côté gauche du réservoir. Assurez-vous que la partie de plastique est située à l'intérieur du réservoir. Tournez les supports jusqu'à ce que l'arrière s'encastre parfaitement contre la courbe à l'intérieur du réservoir.

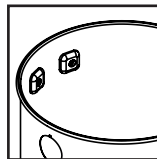

ASSEMBLAGE (SUITE)

3. Retirez toute sangle reliant les poignées du réservoir l'une à l'autre. Prenez la poignée latérale marquée de la lettre L et placez-la à l'extérieur du réservoir, là où les ferrures sont installées. La découpe en forme de U sur l'extrémité inférieure de la poignée doit faire face à l'arrière du réservoir. Fixez la poignée latérale au moyen des vis des ferrures.

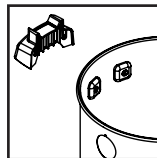

4. Répétez les étapes 1 à 3 à droite du réservoir et de la poignée latérale restante marquée de la lettre R.

5. Placez la poignée de transport en métal à l'extérieur du réservoir, sous les poignées du réservoir. Lors d'installation, assurez-vous de déployer les extrémités de la poignée de transport pour éviter d'endommager le réservoir. Alignez les orifices des extrémités de la poignée de transport avec ceux de la partie inférieure des poignées du réservoir. Assurez-vous que la poignée de transport se trouve dans la découpe en forme de U des poignées de réservoir (située vers l'arrière de l'appareil). Fixez à l'aide des vis de 3,8 cm (1,5 po) fournies.

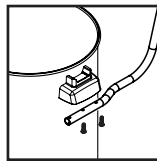

Toutes les autres poignées de réservoir latérales, suivez ces instructions.

Fixez la poignée de transport au réservoir en insérant le boulon dans l'orifice central de la poignée et du réservoir, fixez au moyen de l'écrou fourni. Fixez les poignées latérales avec les vis fournies. Lors de l'installation, assurez-vous de déployer les extrémités de la poignée de transport pour éviter d'endommager le réservoir.

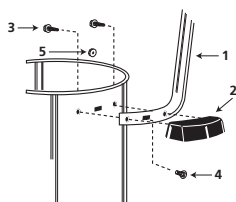

Article	Description
1	Manche de la cuve métallique
2	Poignée latérale de la cuve
3	Vis à tête six pans n° 10 x 3/4 pouce
4	Boulon de 1/4 - 20 x 1/2 pouce
5	Écrou à six pans de 1/4 - 20

PANIER

Si votre appareil est équipé d'un panier, insérez-le à travers le centre de la poignée de transport et faites-le glisser en place. **Le panier n'est pas offert de série avec tous les modèles.**

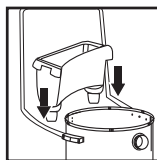

POIGNÉES DE RÉSERVOIR LATÉRALES

Si votre appareil est équipé de poignées de réservoir latérales fixez-les au moyen des vis fournies.

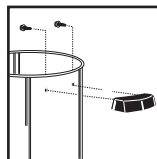

PORTE-OUTIL

(Non standard avec tous les modèles)

Si votre appareil est équipé d'un porte-outil, assemblez-le comme suit :

1. Placez le couvercle sur le réservoir. Placez avec le dos du couvercle du réservoir vous faisant face.
2. Prenez le porte-outil et placez les onglets de ce dernier dans les fentes à l'arrière du couvercle du réservoir.

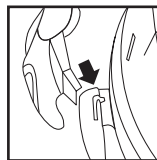
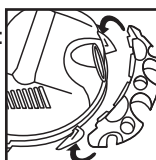

ASSEMBLAGE (SUITE)

- Appuyez jusqu'à ce que les languettes s'enclenchent en place. Enlevez le couvercle du réservoir et reportez-vous à la section de configuration et de fonctionnement.

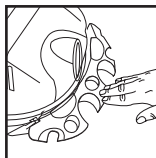

CONFIGURATION ET FONCTIONNEMENT

! DANGER — Ce matériel comprend des pièces comme des interrupteurs, des moteurs ou autres qui ont tendance à produire des arcs ou des étincelles qui peuvent provoquer une explosion. Ne ramassez pas de matières inflammables, combustibles ou chaudes. N'utilisez pas près de liquides ou de vapeurs explosives; étant donné que les appareils électriques produisent des arcs ou des étincelles qui peuvent provoquer un incendie ou une explosion, ne pas utiliser dans les stations-service ou dans n'importe quel endroit où de l'essence est stockée ou distribuée.

- Reportez-vous à la section d'installation et d'entretien du filtre pour vous assurer que les filtres adéquats à votre activité de nettoyage sont installés.
- Remplacez le couvercle du réservoir. Vérifiez que chaque loquet ou serre-joint est fixé sur la surface relevée du couvercle du réservoir. Le non-respect de la consigne visant à sécuriser convenablement les loquets pourrait causer la libération du couvercle du réservoir.
- Insérez l'extrémité du tuyau de l'appareil dans l'admission située sur la face avant du réservoir.
- Attachez l'accessoire de nettoyage voulu sur l'extrémité accessoire du tuyau. **NOTE** : De nombreux outils plus utiles sont disponibles chez votre revendeur local ou sur le site Web Shop-Vac^{MD}.
- Branchez le cordon dans la prise murale. Votre aspirateur est prêt à l'emploi.

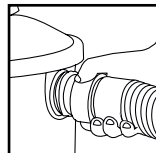

I = EN MARCHÉ, O = À L'ARRÊT

ACCESSOIRES, TUYAUX, SOUPLES ET RALLONGES

Tous les aspirateurs Shop-Vac[®] dont il est fait référence dans ce Guide sont livrés avec des accessoires qui permettent d'aspirer des déchets secs et humides. Les accessoires figurant dans cette page ne sont pas livrés avec tous les aspirateurs.

Embout et accessoires

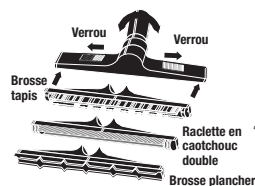

Embout principal de 35,56 cm (14 pouces) en plastique ABS
Le verrouiller en place en faisant glisser les boutons rouges. Le coude est articulé.

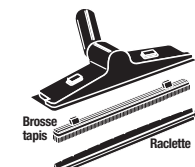

Embout de 30,48 cm (12 pouces) de luxe
S'emboîte et se désemboîte. Le coude pivote.



Embout tout usage de 3,18 cm (1,25 pouce) illustré
Tout accessoire à ajustement serré
Emboîter l'embout de la rallonge ou du tuyau puis tourner pour un ajustement serré.

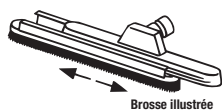

Embout principal de 35,56 cm (14 pouces) en métal
Glisser la brosse sur l'embout pour la verrouiller en place



Embout à sélecteur pour deux surfaces
Selon les nettoyages à effectuer, les leviers permettent de contrôler la position de la brosse

Tuyaux souples



Tous ceux à ajustement serré
Introduire l'embout du tuyau souple dans la cuve et le tourner pour obtenir un ajustement serré.

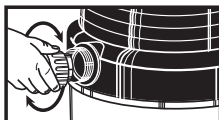

Tous ceux à embout <<Posi-Lock>>
Introduire la bague du collier dans l'aspiration filetée de la cuve, puis la tourner. Ne serrez pas trop.

Rallonges



Toutes celles à ajustement serré
Emboîter les extrémités des deux rallonges l'une dans l'autre et les tourner pour un ajustement serré.

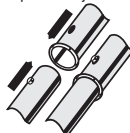

Rallonges verrouillables
Emboîter les extrémités des deux rallonges l'une dans l'autre jusqu'à ce que le bouton métallique soit verrouillé.



Extrémité de rallonge à écrou verrouillable
Introduire l'embout de la rallonge dans l'embut, puis tourner l'écrou.

INSTALLATION ET ENTRETIEN DU FILTRE

SYSTÈME DE FILTRATION

Il existe un éventail de filtres pour votre aspirateur. Il existe des filtres de cage qui s'installent sur la face inférieure du couvercle de réservoir et des filtres de réservoir qui s'installent dans le réservoir. Les filtres sont regroupés en trois catégories. La filtration générale est utilisée pour les gros débris; tel que des copeaux de bois, des ongles et du gravier. La filtration moyenne est utilisée pour les débris moyens; tels que la saleté, le sable et la sciure de bois. La filtration fine est utilisée pour les fins débris; tels que la poussière de plâtre, les cendres froides et la poussière de ciment. Pour protéger le moteur de votre aspirateur, il importe que le filtre adéquat soit installé pour votre activité de nettoyage. LA FILTRATION LA PLUS EFFICACE POUR VOTRE ASPIRATEUR EST UN FILTRE DE CAGE DE FILTRATION FIN AVEC UN FILTRE RÉSERVOIR FIN.

NOTE: Lorsque vous utilisez l'aspirateur pour ramasser la poussière très fine, il sera nécessaire de vider le réservoir et de nettoyer le filtre de la cage à intervalles plus fréquents pour conserver une puissance optimale ou d'ajouter un sac filtrant jetable.

RAMASSAGE DE DÉCHETS SECS

NOTE: N'utilisez jamais l'aspirateur pour ramasser des déchets secs sans qu'un filtre sec soit installé sur le support de couvercle. L'utilisation de l'aspirateur sans filtre provoquera le rejet de poussière du port du ventilateur et causera des dommages au moteur.

⚠ AVERTISSEMENT – DÉBRANCHEZ TOUJOURS LA FICHE DE LA PRISE MURALE AVANT DE RETIRER LE COUVERCLE DU RÉSERVOIR.

Suivez les instructions du filtre qui sont fournies avec votre aspirateur. Certains des filtres mentionnés ne sont pas livrés avec tous les aspirateurs. Des filtres supplémentaires sont disponibles chez votre revendeur local ou sur le site de Shop-Vac^{MD}.

CARTOUCHE FILTRANTE

La cartouche filtrante peut être utilisée pour le ramassage de déchets secs et pour de petites quantités de déchets humides. L'installation est identique pour les deux. Lors du ramassage de poussière fine ou de poudres, un sac filtrant à haute efficacité doit être utilisé avec la cartouche filtrante.

1. Si un manchon de mousse est installé sur le support de couvercle, retirez-le en le faisant glisser de ce dernier. **NOTE :** Si la cartouche filtrante a été utilisée pour ramasser des déchets humides, elle doit être nettoyée et séchée avant d'être installée pour ramasser des déchets secs.
2. Alors que le couvercle du réservoir est renversé, glissez la cartouche filtrante vers le bas, sur le support de couvercle, et poussez jusqu'à ce que les joints du filtre reposent contre couvercle.

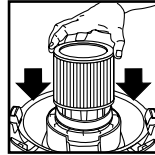

3. Placez le porte-filtre dans la partie supérieure de la cartouche filtrante. Maintenez le couvercle du réservoir d'une main, puis tournez la poignée du porte-filtre dans le sens horaire pour serrer, verrouillant ainsi le filtre en place.

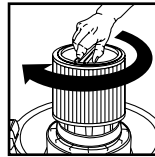

4. Pour retirer le filtre afin de le nettoyer, maintenez le couvercle du réservoir puis tournez le portefiltre dans le sens antihoraire pour le desserrer et l'enlever.

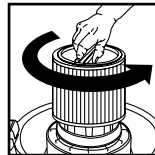

5. Faites glisser la cartouche filtrante hors du support de couvercle.
6. Pour les cartouches filtrantes standards et les cartouches filtrantes Ultra-Web^{MD}, nettoyez le filtre en le secouant ou en brossant doucement l'excès de saleté. Les filtres très sales peuvent être nettoyés en les rinçant à l'eau depuis l'intérieur du filtre. Séchez complètement (environ 24 heures). Pour les cartouches filtrantes CleanStream^{MD} résistant à l'abrasion, frappez l'extrémité contre une surface dure pour dégager les débris. Des débris supplémentaires peuvent être éliminés en les rinçant à l'eau

INSTALLATION ET ENTRETIEN DU FILTRE (SUITE)

courante depuis l'extérieur du filtre. Évitez d'écraser l'intérieur du filtre. Laissez sécher complètement après le lavage. **IMPORTANT : NE PAS BROSSER.** Ne pas laver le filtre avec des matériaux abrasifs ou frotter entre les plis. Cela pourrait endommager de façon permanente la capacité des filtres à stopper la poussière.

- Vérifiez si le filtre comporte de petits trous ou de petites déchirures. S'il n'y en a pas, réinstallez le filtre. Pour éviter d'endommager votre aspirateur, n'utilisez pas de filtre comportant un trou ou une déchirure.

⚠ NOTE – Ce filtre est fabriqué avec du papier de toute première qualité et il est conçu pour arrêter les petites particules de poussière. Il peut être utilisé pour aspirer les matières humides ou sèches. Un filtre sec doit être utilisé pour aspirer les matières sèches. Si vous utilisez votre aspirateur pour aspirer des matières sèches alors que le filtre est humide, le filtre se bouchera rapidement et il sera très difficile de le nettoyer. Il se peut que le filtre devienne saturé lorsque vous ramassez de grandes quantités de liquide et un brouillard peut apparaître dans l'air d'échappement. À ce moment, vous devriez faire sécher ou remplacer le filtre pour éliminer ceci. Veuillez manipuler le filtre avec prudence lorsque vous le déposez pour le nettoyer ou lorsque vous le reposez. Vérifiez le filtre pour vous assurer qu'il n'est pas déchiré et qu'il n'est pas percé de petits trous. Le moindre petit trou peut permettre à la poussière d'être envoyée par l'échappement. N'utilisez pas un filtre s'il est percé ou déchiré. Remplacez-le immédiatement.

⚠ AVERTISSEMENT – CONSERVEZ LES FILTRES PROPRES. L'EFFICACITÉ DE L'ASPIRATEUR DÉPEND GRANDEMENT DU FILTRE. UN FILTRE OBSTRUÉ PEUT PROVOQUER UNE SURCHAUFFE ET RISQUE D'ENDOMMAGER L'ASPIRATEUR. VÉRIFIEZ LE FILTRE RÉGULIÈREMENT ET REMPLACEZ-LE AU BESOIN.

SAC FILTRANT JETABLE

Pour faciliter l'élimination des débris, utilisez un sac filtrant jetable conjointement avec la cartouche filtrante. Le sac n'est pas nécessaire pour le ramassage habituel de déchets secs. Lors du ramassage de poussières fines ou de poudres, un sac filtrant haute efficacité doit être utilisé avec la cartouche filtrante. **NOTE** : Pour une utilisation à sec uniquement.

Suivez les instructions qui se rapportent à votre aspirateur.

RÉSERVOIR AVEC DÉFLECTEUR D'ENTRÉE FIXE :

- Assurez-vous que le cordon est débranché de la prise, que le couvercle du réservoir est enlevé et que le tuyau d'admission est débranché du réservoir.
- Saisissez fermement le col de carton et faites glisser la protection en caoutchouc aussi loin que possible sur le raccord d'admission.

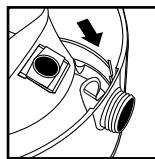

- Lorsqu'il est fixé en place, développez le sac filtrant et placez-le autour de l'intérieur du réservoir.

RÉSERVOIR AVEC DÉFLECTEUR D'ENTRÉE AMOVIBLE :

- Assurez-vous que le cordon est débranché de la prise, que le couvercle du réservoir est enlevé et que le tuyau d'admission est débranché du réservoir.
- Retirez le déflecteur d'entrée du guide. **NOTE** : Le tuyau doit être enlevé avant le retrait du déflecteur d'admission.

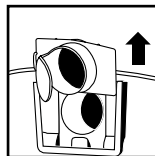

- Alors que l'ouverture du couvercle du réservoir fait face à la gauche ou à la droite du sac filtrant, faites glisser le col du sac filtrant sur les encoches du déflecteur correspondant aux encoches du col du sac sur le déflecteur d'admission. Le sac ne s'adaptera correctement que dans un sens.

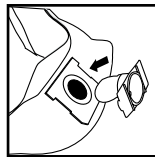

INSTALLATION ET ENTRETIEN DU FILTRE (SUITE)

4. Faites glisser le déflecteur avec le sac filtrant fixé dans le guide de déflecteur.

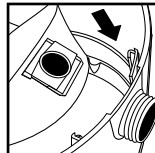

5. Réinsérez le tuyau dans l'admission et serrez le contre-écrou. Lorsqu'il est fixé en place, développez le sac et placez-le autour de l'intérieur du réservoir.

6. **NOTE** : Lorsque vous enlevez le sac filtrant du réservoir, enlevez le déflecteur d'admission du col du sac filtrant et réinstallez-le dans le guide de déflecteur. Le déflecteur d'admission doit toujours être en place pour tout type de nettoyage.

⚠ AVERTISSEMENT – POUR LE RAMASSAGE DES POUSSIÈRES FINES ET DES POUDRES

Lorsque vous utilisez l'aspirateur pour ramasser des poussières fines ou des poudres de tous types (p. ex. plâtre, poussière cloisons sèches, cendres froides, poussière de béton, etc.), vous devez utiliser un sac filtre à haute efficacité pour cloisons sèches. Lorsque vous utilisez l'aspirateur pour ramasser les poussières et les débris ménagers ordinaires, vous pouvez utiliser des sacs filtres jetables standards à usage ménager.

RAMASSAGE DE DÉCHETS HUMIDES

1. Votre aspirateur peut être utilisé pour ramasser des déchets humides. Retirez TOUTES les saletés et TOUTS les débris se trouvant dans le réservoir. Enlevez tous les filtres pour déchets secs, y compris le sac filtrant, de l'aspirateur.
2. Une cartouche filtrante propre peut être utilisée pour ramasser de petites quantités de liquide. Pour utiliser la cartouche filtrante; suivez les instructions de ramassage de déchets secs.
3. Pour aspirer de grandes quantités de liquide, utilisez un manchon de mousse. Si un manchon de mousse n'est pas livré avec l'appareil, vous pouvez en acheter un chez votre revendeur local, sur le site de Shop-Vac^{MD} ou en communiquant avec le service à la clientèle de Shop-Vac^{MD}. Pour utiliser le manchon de mousse; suivez les instructions de la présente section.
4. Si le filtre se sature au cours du ramassage de déchets humides, il se peut que de la brume se forme dans l'air d'échappement ou que des gouttes de liquide apparaissent autour du couvercle du réservoir. Si cela se produit, retirez le filtre et laissez-le sécher, ou remplacez-le par un autre filtre sec.
5. Éteignez l'appareil immédiatement après avoir terminé un ramassage de déchets humides ou lorsque le réservoir est plein et prêt à être vidé. Lorsque le réservoir est plein, l'aspiration est considérablement réduite. Pour de plus amples renseignements, reportez-vous à la section d'arrêt automatique de l'aspiration. Soulevez le tuyau pour évacuer l'excès de liquide du réservoir. Suivez les instructions de la section de vidange des déchets liquides.
6. Avant de ranger l'aspirateur ou de l'utiliser pour ramasser des déchets secs, nettoyez et séchez l'intérieur du réservoir, ainsi que la partie inférieure du couvercle du réservoir. Nettoyez les filtres et laissez-les sécher complètement.
7. Les accessoires de ramassage de déchets secs doivent être lavés régulièrement, surtout après avoir ramassé des articles mouillés et collants dans la cuisine. Ceci peut être fait avec une solution d'eau chaude et de savon.

MANCHON DE MOUSSE

1. Alors que le couvercle du réservoir est renversé, glissez le manchon de mousse vers le bas, sur le support de couvercle, et tirez jusqu'à ce que le manchon de mousse recouvre complètement le support de couvercle.
2. Pour nettoyer le manchon de mousse, faites-le glisser hors du support de couvercle. Secouez l'excédent de saleté du manchon de mousse en effectuant un mouvement rapide de haut et en bas
3. Maintenez le manchon en mousse sous l'eau courante pendant quelques minutes pour le laver. Un lavage à l'eau n'est pas toujours nécessaire, cela dépend de l'état du filtre.
4. Vérifiez si le filtre comporte des déchirures. Si vous en trouvez, remplacez-le par un nouveau filtre.

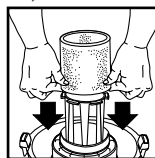

CARACTÉRISTIQUES DU SOUFFLEUR

Votre aspirateur peut être utilisé comme un puissant souffleur. Pour utiliser la fonction de souffleur, nettoyez le tuyau de tout débris ou de toute obstruction.

Pour aspirateurs avec couvercle d'orifice du souffleur (cette fonctionnalité n'est pas offerte de série sur tous les modèles), dévissez le couvercle de l'orifice du souffleur situé à l'arrière du couvercle du réservoir. Pour empêcher de le perdre, le couvercle de l'orifice du souffleur est équipé d'une sangle de retenue. **NOTE** : Pour assurer un rendement optimal lors de l'utilisation de l'aspirateur, retirez le couvercle de l'orifice du souffleur.

Insérez l'extrémité appareil du tuyau dans l'admission dans l'orifice du souffleur situé à l'arrière du couvercle du réservoir.

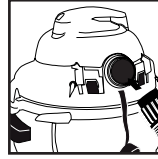

Tournez légèrement l'extrémité du tuyau pour serrer le raccordement. En raison de la puissante force de l'air lors de l'utilisation de certains accessoires, il faut être prudent lors de l'utilisation d'un souffleur.

⚠ AVERTISSEMENT – **PORTEZ TOUJOURS UNE PROTECTION OCULAIRE POUR EMPÊCHER LES PIERRES OU LES DÉBRIS D'ATTEINDRE, PAR PROJECTION DIRECTE OU RICOCHET, LES YEUX OU LE VISAGE, CE QUI RISQUE DE SE SOLDER PAR DES BLESSURES GRAVES.**

VIDANGE DES DÉCHETS LIQUIDES DU RÉSERVOIR

Pour vider les déchets liquides du réservoir, retournez l'aspirateur et débranchez la fiche de la prise murale. Suivez les instructions qui se rapportent à votre aspirateur.

SANS DRAIN DE RÉSERVOIR

Retirez le couvercle du réservoir et déposez les déchets liquides dans un drain approprié. Utilisez les poignées de transport latérales pour soulever l'aspirateur lors de la vidange du réservoir dans des drains qui sont situés au-dessus du sol. Dès que le réservoir est vide, remettez le couvercle dans sa position initiale.

AVEC DRAIN DE RÉSERVOIR

Retirez le bouchon de vidange et déposez les déchets liquides dans un drain approprié. Utilisez les poignées de transport latérales pour soulever l'aspirateur lors de la vidange du réservoir dans des drains qui sont situés au-dessus du sol. Dès que le réservoir est vide, remettez le bouchon de vidange dans sa position initiale.

ARRÊT AUTOMATIQUE DE L'ASPIRATION

L'aspirateur est doté d'une fonction d'arrêt automatique qui s'actionne lors de l'aspiration de liquides. Au fur et à mesure que le niveau de liquide s'élève dans le réservoir, un flotteur interne s'élève jusqu'à atteindre un joint à l'admission d'air du moteur qui bloquera l'effet de succion. À ce moment, le moteur émettra un signal sonore plus strident que normal et la puissance d'aspiration chutera radicalement. Dans ce cas, éteignez l'appareil immédiatement. Le non respect de cette consigne après que le flotteur ait bloqué l'aspiration provoquera de lourds dommages au moteur. Pour poursuivre le travail, videz d'abord les résidus liquides du réservoir comme décrit dans le paragraphe précédent.

REMARQUE : SI L'APPAREIL BASCULE PAR ACCIDENT, L'ASPIRATEUR POURRAIT PERDRE DE SA PUISSANCE DE SUCCION. DANS CE CAS, ÉTEIGNEZ L'APPAREIL ET REMETTEZ L'ASPIRATEUR EN POSITION VERTICALE. LE FLOTTEUR RETOURNERA ALORS À SA POSITION NORMALE ET VOUS POURREZ POURSUIVRE VOTRE TRAVAIL.

LUBRIFICATION

Aucune lubrification n'est nécessaire. En effet, le moteur est muni de roulements graissés à vie.

RANGEMENT

Avant de ranger votre aspirateur, le réservoir doit être vidé et nettoyé. Ne jamais laisser de liquide reposer dans la cuve d'un aspirateur pendant de longues périodes. **L'aspirateur doit être entreposé à l'intérieur.**

ENTRETIEN

Ne jamais essayer de procéder à entretiens sur ces aspirateur pour déchets secs et humides Shop-Vac que ceux stipulé dans ce Guide. Pour toute autre intervention, s'adresser à un centre de réparation agréé Shop-Vac^{MD}.

DÉPANNAGE

PROBLÈME	CAUSES POSSIBLES	SOLUTION
Des pièces ou des accessoires manquent	1. Ils sont emballés dans la cuve.	1. Vérifier dans la cuve
L'aspirateur ne démarre pas	1. Le courant ne parvient pas à la prise 2. l'interrupteur est défectueux 3. Le moteur est défectueux	1. Vérifier l'arrivée de courant 2. Communiquez avec le service à la clientèle de Shop-Vac ^{MD} 3. Communiquez avec le service à la clientèle de Shop-Vac ^{MD}
De la poussière s'échappe par la sortie d'air	1. Le filtre n'est pas posé ou bien il est mal posé 2. Le filtre est endommagé 3. Le filtre est colmaté ou bien la poussière est trop fine 4. Le filtre ne fonctionne pas	1. Le poser comme il faut 2. Le remplacer 3. En utiliser un plus efficace 4. Le nettoyer ou le remplacer
Perte d'aspiration	1. La connexion du tuyau souple est desserrée 2. Le filtre est colmaté 3. La cuve est pleine 4. Le tuyau souple est troué	1. La serrer 2. Le nettoyer ou le remplacer 3. La vider 4. Le remplacer
Décharges statiques	1. L'atmosphère est sèche 2. L'humidité relative dans l'air est trop basse	1. Ajouter de l'humidité dans l'air (dans la mesure du possible, utiliser un humidificateur à installation fixe ou à console). 2. Cette situation est temporaire et n'affectera pas l'utilisation de l'aspirateur.

⚠ AVERTISSEMENT – SI L'UNE DES PIÈCES DU CARTER DU MOTEUR SE DÉTACHE OU CASSE, EXPOSANT LE MOTEUR OU AUTRE COMPOSANT ÉLECTRIQUE, ARRÊTEZ IMMÉDIATEMENT LE FONCTIONNEMENT DE L'ASPIRATEUR POUR ÉVITER DE CAUSER DES BLESSURES OU D'ENDOMMAGER DAVANTAGE L'ASPIRATEUR. LES RÉPARATIONS DEVRAIENT ÊTRE EFFECTUÉES AVANT DE RÉUTILISER L'ASPIRATEUR.

USAGE INDUSTRIEL ET COMMERCIAL

Garantie limitée de un (1) an

L'aspirateur Shop-Vac^{MD} livré dans cet emballage est garanti par Shop-Vac^{MD} Corporation pendant un (1) an à compter de sa date d'achat. Shop-Vac^{MD} Corporation s'engage à réparer ou à remplacer gratuitement les pièces de tous les produits qui se révéleraient défectueux suite à un défaut de matériau ou de fabrication. Si ce produit est utilisé à des fins de location, il n'est couvert que pendant de 90 jours par une garantie limitée. CETTE GARANTIE NE COUVRE PAS LES ACCESSOIRES. Shop-Vac^{MD} n'assume aucune responsabilité des dommages ou d'un manque de rendement causés par une mauvaise utilisation ou une manipulation imprudente ou si des réparations ou des modifications ont été apportées par d'autres ou si d'autres ont essayé de procéder à des réparations ou à des modifications. La date d'achat est requise comme preuve. Cette garantie vous confère des droits spécifiques auxquels peuvent s'ajouter d'autres droits variant d'un état ou d'une province à l'autre.

Clients des États-Unis : pour tout dépannage du produit, contactez le Service à la clientèle de Shop-Vac Corporation en composant le **570 326-3557** ou allez à **www.shopvac.com/support**. Visitez notre site Web pour consulter le diagramme des pièces de votre appareil.

Clients du Canada : pour tout dépannage du produit, renvoyez l'aspirateur au complet (frais prépayés), au centre de service Shop-Vac^{MD} agréé le plus près de chez vous. Visitez **www.shopvac.ca** pour consulter la liste complète des centres de service agréés situés près de chez vous.

Clients du Mexique : pour la réparation du produit, consultez les documents fournis avec l'unité.

SHOP-VAC CORPORATION

2323 Reach Road, P.O. Box 3307
Williamsport, PA 17701-0307
(570) 326-3557
www.shopvac.com

SHOP-VAC CANADA

1770 Appleby Line
Burlington, Ontario L7L 5P8
(905) 335-9730
www.shopvac.ca

Shop Vac-México, S.A. de C.V.

Paseo de los Adobes 1081-3
Fraccionamiento Guadalajara Technology Park
Zapopan, Jalisco, México C.P. 45019

Brevets délivrés et en instance.

© Shop-Vac Corporation, 2014. Tous droits réservés.

shop-vac[®]
BRAND

MANUAL DEL USUARIO

Para uso comercial/industrial
ASPIRADORA PARA LÍQUIDOS/SÓLIDOS

Serie:
610
6045
87MT
92M
92L
970
QPL

Descripción

Las aspiradoras para aspiración en húmedo /seco Shop-Vac[®] han sido diseñadas para aspirar materiales sólidos y líquidos no volátiles. Vienen equipadas con motores potentes, de lubricación permanente, de derivación y de una o dos etapas. Sistemas de filtrado estándar con funciones para aspiración en húmedo o seco. La mayoría de las aspiradoras Shop-Vac[®] cuentan con doble filtrado y es una función estándar en todas las aspiradoras comerciales Shop-Vac[®]. Equipadas con una carretilla de construcción fuerte o un sistema de ruedas de fácil desplazamiento. El cierre automático del flotador evita derrames durante la aspiración de líquidos. Incluye accesorios versátiles con diámetros de 3,18 cm. (1¼"), 3,81 cm. (1½") o 6,35 cm. (2½"). Los diseños del depósito incluyen exteriores de acero con interiores revestidos en plástico fenólico epoxico anticorrosivo, acero inoxidable durable y depósito de polipropileno resistente a las abolladuras. Incluida en el listado de cULus.

⚠ ¡ATENCIÓN!

Lea cuidadosamente todas las normas de seguridad antes de utilizar la aspiradora. Conserve este manual para consultas futuras.

⚠ ¡PELIGRO!



Nunca opere esta unidad ante la presencia de materiales o vapores inflamables dado que los artefactos eléctricos producen arcos o chispas que pueden causar un incendio o una explosión. ¡NUNCA DEJE LA ASPIRADORA FUNCIONANDO SIN VIGILANCIA!

Para sus registros, por favor, tome nota de la siguiente información y almacene este manual del usuario en un lugar seguro.

Catálogo N° _____
(Ubicada sobre la caja)

Modelo N° _____
(Ubicada sobre la parte superior de la aspiradora)

Fecha de compra: _____

ÍNDICE

SECCIÓN	PÁGINAS
Instrucciones importantes sobre seguridad	3-4
Instrucciones de conexión a tierra.....	4
Cables de extensión.....	4-5
Desembalaje.....	5
Montaje	5-10
Instalación y funcionamiento.....	10
Instalación y mantenimiento del filtro.....	11-13
Función de soplador	14
Vaciado de residuos líquidos del depósito	14
Apagado automático de la succión.....	14
Lubricación.....	14
Almacenamiento.....	14
Servicio	15
Solución de problemas	15
Garantía e información de contacto.....	16

HERRAMIENTAS NECESARIAS



- Gafas de seguridad



- Destornillador de cabeza plana

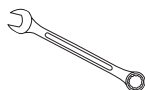

- Llave o manjuto de $\frac{3}{8}$ " , $\frac{5}{16}$ " ,
(2) $\frac{7}{16}$ " y (2) $\frac{1}{2}$ " (No se necesita
en todas las aspiradoras).

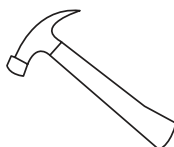

- Martillo (no se necesita en
todas las aspiradoras).

INSTRUCCIONES IMPORTANTES SOBRE SEGURIDAD

Cuando esté usando un artefacto eléctrico, deberá seguir siempre las precauciones básicas, entre las que se incluyen las siguientes: **LEA TODAS LAS INSTRUCCIONES ANTES DE UTILIZAR ESTE ARTEFACTO.**

⚠️ ADVERTENCIA — PARA REDUCIR EL RIESGO DE INCENDIO, DESCARGA ELÉCTRICA O LESIONES:

1. No deje sin atención el artefacto cuando esté conectado. Desconéctelo de la toma de corriente cuando no lo esté utilizando y antes de darle mantenimiento. Conéctelo únicamente a una toma de corriente debidamente conectada a tierra. Consulte las instrucciones para la conexión a tierra.
2. No lo exponga a la lluvia, guárdelo en el interior.
3. No permita que lo utilicen como un juguete. Se requiere una estrecha vigilancia cuando lo utilicen los niños o se utilice cerca de ellos.
4. Utilícelo solamente como se describe en este manual. Utilice solamente los accesorios recomendados por el fabricante.
5. No lo utilice si el cable o el enchufe están dañados. Si el artefacto no funciona como debiera, se ha caído, dañado, dejado a la intemperie o se ha dejado caer en el agua, póngase en contacto con Shop-Vac Corporation para solicitar asistencia.
6. No jale o transporte el artefacto por el cable, no utilice el cable como una manija, no cierre las puertas sobre el cable ni jale el cable alrededor de bordes filosos o esquinas. No pase el artefacto sobre el cable. Mantenga el cable alejado de las superficies calientes.
7. No desconecte el artefacto tirando del cable. Para desconectarlo, tómelo por el enchufe, no por el cable.
8. No toque el enchufe ni el artefacto con las manos mojadas.
9. No inserte ningún objeto por las aberturas. No lo utilice si cualquiera de las aberturas está bloqueada. Manténgalo libre de polvo, pelusa, cabello y cualquier otro material que pudiera reducir el flujo de aire.
10. Mantenga el cabello, la ropa suelta, los dedos y en general todo su cuerpo, alejados de las aberturas y partes móviles del artefacto.
11. No aspire ningún material que esté ardiendo o humeando, como cigarrillos, cerillos o cenizas calientes.
12. No lo utilice sin colocarle antes la bolsa para polvo y/o los filtros.
13. Apague todos los controles antes de desconectar la unidad.
14. Extrema precauciones cuando esté limpiando en las escaleras.
15. No lo utilice para aspirar líquidos inflamables o combustibles, como gasolina, ni lo utilice en áreas en donde pudieran estar presentes estas sustancias.
16. No utilice su aspiradora como rociador para líquidos inflamables como pinturas con base de aceite, lacas, productos de limpieza para el hogar, etc.
17. No aspire materiales tóxicos, carcinógenos, combustibles, ni otros materiales peligrosos como amianto, arsénico, bario, berilio, plomo, pesticidas u otros materiales que representen un riesgo para la salud. Existen artefactos especialmente diseñados para estos propósitos.
18. No recoja hollín, cemento, yeso o polvo de muro de mampostería sin colocar antes el filtro de cartucho y la bolsa colectoras filtrante. Estas son partículas muy finas que pueden pasar a través de la espuma y afectar el funcionamiento del motor o ser expelidas nuevamente al aire. Se encuentran disponibles bolsas colectoras filtrantes adicionales.
19. No deje el cable en el piso una vez que haya terminado su trabajo de limpieza, ya que podría tropezarse con él.
20. Tenga cuidado especial al vaciar los depósitos excesivamente cargados.
21. Para evitar la combustión espontánea, vacíe el depósito después de cada uso.
22. El funcionamiento de una aspiradora de servicio podría ocasionar que objetos extraños sean sopladados hacia los ojos, lo que podría resultar en una lesión ocular. Siempre lleve puestas gafas de seguridad cuando haga funcionar una aspiradora.
23. **MANTÉNGASE ALERTA.** Vigile lo que está haciendo y utilice el sentido común. No utilice una aspiradora para limpieza cuando esté cansado, distraído o bajo el efecto de drogas, alcohol o medicamentos que causen una pérdida del control.
24. **¡ADVERTENCIA! NO** utilice esta aspiradora para aspirar residuos de pintura con plomo dado que al hacerlo se podrían dispersar partículas delgadas de plomo en el aire. Esta aspiradora no ha sido diseñada para ser utilizada, conforme a la Regulación de la EPA 40 CFR Parte 745, para limpieza de materiales de pintura con plomo.

GUARDE ESTAS INSTRUCCIONES

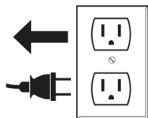

⚠ ADVERTENCIA — NO DEJE LA ASPIRADORA SIN VIGILANCIA CUANDO ESTÁ ENCHUFADA O EN FUNCIONAMIENTO. DESENCHUFE LA ASPIRADORA CUANDO NO LA UTILICE.

INSTRUCCIONES DE CONEXIÓN A TIERRA

Este artefacto debe estar conectado a tierra. Si por algún motivo falla o se descompone, la conexión a tierra proporciona una vía de menor resistencia para la corriente eléctrica, reduciendo el riesgo de sufrir una descarga. Este artefacto está equipado con un cable que cuenta con un conductor a tierra y un enchufe a tierra. El enchufe debe ser insertado en una toma de corriente adecuada que esté debidamente instalada y conectada a tierra de acuerdo con todos los códigos y reglamentos locales.

⚠ ADVERTENCIA— UNA CONEXIÓN INADECUADA DEL CONDUCTOR A TIERRA DEL EQUIPO PUEDE RESULTAR EN RIESGO DE DESCARGA ELÉCTRICA. VERIFIQUE CON UN ELECTRICISTA CALIFICADO O TÉCNICO DE SERVICIO SI TIENE DUDAS CON RESPECTO A SI LA TOMA DE CORRIENTE ESTÁ ADECUADAMENTE CONECTADA A TIERRA. NO HAGA MODIFICACIONES EN EL ENCHUFE DEL ARTEFACTO. SI NO SE AJUSTA A LA TOMA DE CORRIENTE, HAGA QUE UN ELECTRICISTA CALIFICADO INSTALE UNA TOMA DE CORRIENTE APROPIADA.

Este artefacto es para ser utilizado en un circuito con corriente nominal de 120 voltios, y tiene un enchufe con conexión a tierra que es similar al enchufe que aparece en la **ilustración A**. Se puede utilizar un adaptador provisorio, que es similar al adaptador que aparece en las **ilustraciones B y C**, para conectar este enchufe a una toma de corriente de 2 polos como se muestra en la **ilustración B** en el caso de que no se encuentre disponible una toma de corriente con una adecuada conexión a tierra. El adaptador provisorio debe ser utilizado solamente hasta que un electricista pueda instalar una toma de corriente debidamente conectada a tierra (**ilustración A**). La espiga rígida de color verde, orejeta o accesorio similar que sale del adaptador debe conectarse a una conexión a tierra permanente tal como la tapa de la toma de corriente, debidamente conectada a tierra. Siempre que se utilice un adaptador, debe ser sujetado en su lugar mediante un tornillo metálico.

EN CANADÁ, EL REGLAMENTO DE ELECTRICIDAD CANADIENSE NO PERMITE EL USO DE UN ADAPTADOR PROVISIONAL. Asegúrese de que este artefacto esté conectado a una toma de corriente que tenga la misma configuración que la del enchufe. No se debe utilizar ningún adaptador con este artefacto.

MÉTODOS PARA LA CONEXIÓN A TIERRA



ILUSTRACIÓN A

ILUSTRACIÓN B

ILUSTRACIÓN C

CABLES DE EXTENSIÓN

Cuando utilice el aparato a una distancia a la cual sea necesario utilizar un cable de extensión, debe emplear un cable de tres conductores con conexión a tierra de tamaño adecuado, por razones de seguridad y para evitar la pérdida de potencia y el sobrecalentamiento. Use la **Tabla A** para determinar el calibre (AWG) requerido para el cable. Para determinar el amperaje de su aspiradora, vea la placa localizada en el alojamiento del motor. Antes de utilizar el artefacto, compruebe que el cable de corriente esté bien colocado y que no existan cables expuestos o aislamientos dañados. Haga los reemplazos o las reparaciones que sean necesarios antes de utilizar el artefacto. Utilice únicamente los cables de extensión para exteriores de tres hilos que tengan enchufes con conexión a tierra y toma de corriente de tres polos para poder conectar el enchufe del cable de extensión. Cuando esté aspirando materiales líquidos, asegúrese de que la conexión del cable de extensión no entre en contacto con el líquido.

CABLES DE EXTENSIÓN (CONT.)

NOTA: LAS DESCARGAS ESTÁTICAS SON COMUNES EN ÁREAS SECAS O CUANDO LA HUMEDAD RELATIVA DEL AIRE ES BAJA. ESTO ES SÓLO TEMPORAL Y NO AFECTA EL USO DEL ARTEFACTO. PARA REDUCIR LA FRECUENCIA DE DESCARGAS ESTÁTICAS EN SU HOGAR, EL MEJOR REMEDIO ES AGREGAR HUMEDAD AL AIRE CON UNA CONSOLA O UN HUMIDIFICADOR INSTALADO.

Tabla A

Voltios	Longitud total del cable en pies				
	25	50	100	150	
120V					
Amperaje		AWG			
Más	No Más				
0	- 6	18	16	16	14
6	- 10	18	16	14	12
10	- 12	16	16	14	12
12	- 16	14	12	No se recomienda	

DESEMBALAJE

Saque la aspiradora y todos los accesorios de la caja. Importante: Abra la cubierta del depósito empujando los sujetadores o las abrazaderas hacia fuera con los pulgares y extraiga los accesorios que vinieron empaquetados dentro del depósito.

MONTAJE

MANIJA SUPERIOR

Si la manija superior no está instalada en su unidad, alinee los orificios de la manija y los orificios de la cubierta del motor y sujete con los tornillos suministrados.

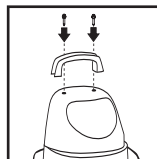

SISTEMA DE RUEDITAS

Siga las instrucciones sobre el sistema de rueditas que se entregan con su aspiradora.

DEPÓSITO DE METAL CON CARRETILLA PLÁSTICA Y CUATRO RUEDITAS

Encontrará cuatro rueditas con su aspiradora para residuos líquidos y sólidos. Ensamble como se indica a continuación:

1. Con el cable desconectado del tomacorriente y habiendo retirado la tapa del depósito, voltee el depósito de modo que el fondo quede mirando hacia arriba.
2. Inserte las rueditas en la parte inferior de la carretilla colocando el vástago de las rueditas en los orificios provistos. Aplique presión y torsión hasta que las rueditas hayan encajado en su lugar.

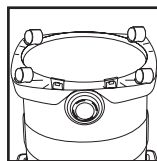

3. Regrese el depósito a su posición vertical.

DEPÓSITO DE METAL CON CARRETILLA PLÁSTICA Y RUEDAS TRASERAS

Encontrará dos rueditas, dos ruedas traseras grandes, un eje, bastidor de herramientas y dos tuercas ciegas. Si su aspiradora es de 16 galones americanos (60.5 litros) o más grande, también encontrará dos tornillos, dos arandelas planas de metal y dos tuercas cuadradas en la misma. Ensamble como se indica a continuación:

1. Asegúrese de que el cable esté desconectado del tomacorriente y luego retire la tapa del depósito.
2. Si su unidad tiene entre 4 galones americanos (15.1 litros) a 14 galones americanos (53 litros), ensamble de la siguiente manera:
 - a. Dé vuelta el depósito de manera que la parte inferior quede mirando hacia arriba.
 - b. Continúe con el paso 4 de más abajo.
3. Si su unidad es de 16 galones americanos (60.5 litros) o por encima de esta capacidad, ensamble de la siguiente manera:
 - a. Con el depósito colocado en posición vertical y con la parte posterior hacia usted, inserte la tuerca cuadrada en una de las dos ranuras ubicadas en la parte posterior de la carretilla.

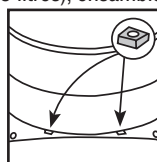

MONTAJE (CONT.)

- b. Coloque la arandela plana de metal sobre el vástago del tornillo.
- c. Inclíne el depósito hacia adelante ligeramente y ubique el orificio suministrado en la parte de abajo de la carretilla directamente debajo de la ranura que contiene la tuerca cuadrada.
- d. Coloque el tornillo con la arandela plana dentro del orificio y gire en el sentido de las agujas del reloj hasta que el extremo del tornillo quede conectado con la tuerca cuadrada. Si tiene dificultades para que el tornillo se conecte con la tuerca cuadrada, empuje la tuerca cuadrada hacia abajo con el extremo de borrador de un lápiz mientras gira el tornillo.
- e. Para terminar, apriete el tornillo utilizando una llave de tubo o llave para tuercas de 7/16".
- f. Repita los pasos "a" a "e" con la segunda ranura de la carretilla.
- g. Dé vuelta el depósito de manera que la parte inferior quede mirando hacia arriba. Continúe con el paso 4 de más abajo.

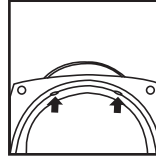

4. Coloque el eje de manera vertical sobre una superficie dura y martille sobre una tuerca ciega.

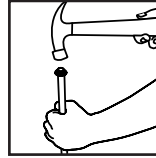

5. Coloque una rueda en el eje y deslícela hacia abajo hasta la tuerca ciega. Compruebe que el lado plano del cubo de la rueda esté orientado hacia afuera. Si hubiera separadores de metal (no necesarios para todos los modelos) en el paquete de ferretería, coloque uno sobre el eje y deslícelo hacia abajo hasta la rueda.

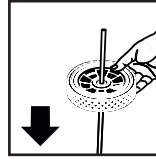

6. Deslice el eje a través de los orificios provistos en el bastidor de herramientas. Si está incluido, deslice el segundo separador de metal (no necesario para todos los modelos) encima del eje y deslice el mismo hacia abajo hasta el bastidor de herramientas.

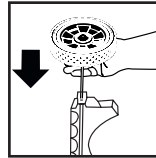

7. Deslice la rueda restante sobre el eje y martille sobre la segunda tuerca ciega.

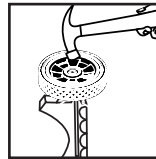

8. Instale el conjunto del bastidor de herramientas sobre la carretilla (ya instalada sobre el depósito) colocando la ranura grande del bastidor de herramientas sobre el borde en la parte trasera de la carretilla. Empuje el bastidor sobre la carretilla hasta que el fondo del mismo esté alineado con el fondo de la carretilla.

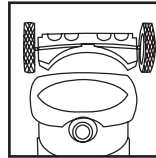

NOTA: Es normal que el bastidor de herramientas se ajuste firmemente sobre la carretilla.

9. Asegure con los cuatro tornillos suministrados.
10. Si las arandelas planas de plástico vienen incluidas en el paquete de accesorios de ferretería, coloque una arandela plana sobre el vástago de cada ruedita. **NOTA:** No son necesarias las arandelas planas en todas las unidades.
11. Inserte las rueditas en la parte frontal de la carretilla colocando el vástago de las rueditas en los orificios provistos. Aplique presión y torsión hasta que las rueditas hayan encajado en su lugar.
12. Regrese el depósito a su posición vertical.

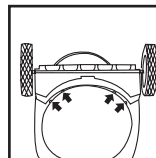

MONTAJE (CONT.)

DEPÓSITO DE METAL CON CARRETILLA DE METAL

Consulte el número de artículo y la tabla de descripción que figuran al final de estas instrucciones para ayudarse en el montaje de la carretilla.

Herramientas requeridas: (2) Llaves de extremo abierto de 1/2 pulgada, (2) llaves de extremo abierto de 7/16 pulgadas, o una llave de cubo y un martillo.

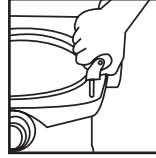

1. Inserte un perno de 2 1/2 pulgadas de largo a través del orificio central del bastidor trasero, acople una arandela de seguridad partida y una tuerca y apriete con firmeza.
2. Acople la abrazadera de la manija a la parte trasera del bastidor con los tornillos mecánicos de 5/8" de largo, las arandelas de seguridad y las tuercas. (Apriete únicamente de forma manual).
3. Coloque el bastidor principal dentro del bastidor trasero. Acople los (2) tornillos mecánicos de 5/8 pulgadas de largo, las arandelas de seguridad y las tuercas a ambos lados. Apriete firmemente.
4. Acople los soportes verticales de manija dentro del bastidor principal (asegúrese de que los botones que hay en la parte superior miren hacia adentro) usando los tornillos mecánicos de 5/8" de largo, las arandelas de seguridad y las tuercas. (Apriete únicamente de forma manual). Alinee los orificios de la parte superior de las abrazaderas de la manija con los orificios que hay en los soportes verticales de la manija. Acople con los tornillos mecánicos de 1 1/4 pulgada de largo, las arandelas de seguridad y las tuercas. (Apriete firmemente).
5. Vuelva a apretar los tornillos mecánicos en la parte inferior de los soportes verticales y las abrazaderas.
6. Acople los receptáculos de las rueditas (el extremo abierto hacia abajo) en la parte delantera del bastidor principal usando los tornillos mecánicos de 5/8", las arandelas de seguridad y las tuercas. Inserte las rueditas en los receptáculos.
7. Deslice los adaptadores de cesta en la manija. Vea las imágenes de abajo para la instalación correcta de los adaptadores.

Para los depósitos de 14" de diámetro

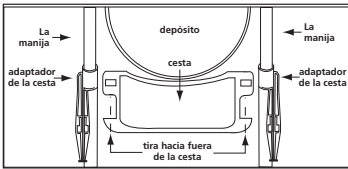

Para los depósitos de 16" de diámetro

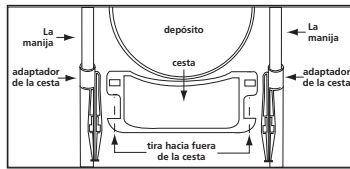

8. Acople la manija en los soportes verticales presionando hacia abajo y sosteniendo los botones hundidos en los soportes verticales.
9. Coloque el sujetador de retención del depósito a través de la ranura y el perno en el bastidor trasero y atornille la perilla. 11. Slide bumper down over main dolly frame until it bottoms out.
10. Deslice el parachoques hacia abajo sobre el bastidor de la carretilla principal hasta que llegue al fondo.
11. Coloque el eje de manera vertical sobre una superficie dura y martille la tuerca ciega (1). Coloque la rueda (1) en el eje y deslícela hacia abajo hasta la tuerca ciega. Deslice el eje a través de la parte posterior del bastidor y deslice sobre la otra rueda. Antes de montar la tuerca ciega en el otro extremo del eje, asegúrese de que la carretilla se haya montado correctamente.
12. Después de asegurarse de que la carretilla se ha montado correctamente, retire el depósito y coloque la carretilla sobre el costado, con la tuerca ciega instalada sobre una superficie dura y martille la segunda tuerca ciega sobre el eje. (Puede colocar el depósito sobre la carretilla y apretar la perilla del sujetador de retención para estar seguro de que el montaje es correcto).
13. Coloque la cesta de accesorios sobre los adaptadores y tire hacia afuera en el borde exterior de la cesta y encaje en su lugar.

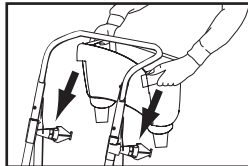

MONTAJE (CONT.)

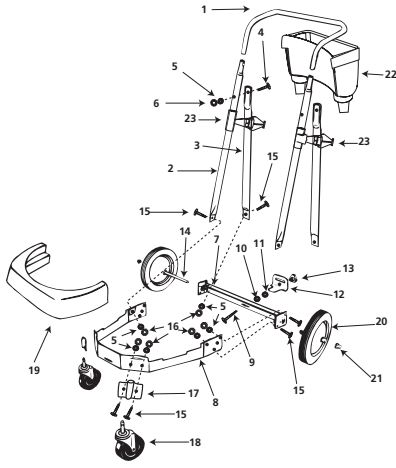

NÚMERO DE ARTÍCULO Y DESCRIPCIÓN

- | | |
|--|---|
| 1. Manija | 18 x 0,79 cm (5/16") |
| 2. Soporte de manija | 12. Ménsula de fijación de depósito |
| 3. Abrazadera de manija | 13. Perilla roscada |
| 4. Tornillo maquinado de cabeza hexagonal 0,63cm (1/4") 20 x 3,17cm (1 1/4") (negro) | 14. Eje |
| 5. Arandela de fijación de diente externo de 0,63cm (1/4"). | 15. Tornillo maquinado de cabeza hexagonal 0,63cm (1/4") 20 x 1,58cm (5/8") |
| 6. Tuerca hexagonal 20 x 0,63cm (1/4") (negra) | 16. Tuerca hexagonal 20 x 0,63cm (1/4") |
| 7. Estructura posterior de carretilla | 17. Cavidad de rueda |
| 8. Estructura principal de carretilla | 18. Rueda |
| 9. Perno de cabeza hexagonal 0,79cm (5/16") - 18 x 6,35cm (2 1/2") | 19. Parachoques |
| 10. Arandela de fijación partida de 0,79cm (5/16") | 20. Rueda de 25,4cm (10") |
| 11. Tuerca hexagonal | 21. Tuerca ciega |
| | 22. Cesta de accesorios |
| | 23. Adaptador de cesta |

CARRETILLA DE BANDA

1. Coloque las rueditas dentro de los receptáculos en el conjunto de banda.
2. Coloque el depósito al revés y deslice el montaje de banda sobre el borde de la parte inferior del depósito.
3. Inserte el perno y apriete la tuerca hasta que esté firme.

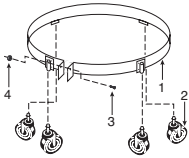

NÚMERO DE ARTÍCULO Y DESCRIPCIÓN

- | | |
|--------------------------------------|--|
| 1. Ensamblaje de la banda de 55 Gal. | 3. Tornillo cabeza hex de 1/4 - 20 x 1 3/4 |
| 2. Rueda | 4. Tuerca hex de 1/4 - 20 |

MANIJA DE TRANSPORTE

Siga las instrucciones para la manija de transporte que se entregan con su aspiradora. Si las manijas laterales del depósito se ven como las que se ilustran a la derecha, siga estas instrucciones.

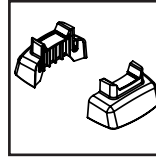

Encontrará una manija de transporte y un paquete de manijas que contiene dos manijas laterales del depósito, cuatro soportes de manija y ocho tornillos. Ensamble como se indica a continuación:

1. Tome dos soportes de manija y dos tornillos de 1". Coloque los tornillos a través del orificio suministrado en el centro de cada soporte.
2. Coloque el depósito en posición vertical, con la entrada orientada hacia usted. Coloque los conjuntos de soportes dentro del depósito, luego coloque los tornillos en los orificios suministrados del lado izquierdo del depósito. Asegúrese de que la parte plástica esté ubicada dentro del depósito. Gire los soportes hasta que la parte posterior de los soportes encaje al ras contra la curva interna del depósito.

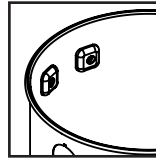
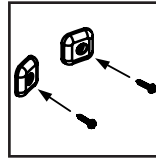

MONTAJE (CONT.)

3. Retire toda la cinta que sujete las manijas del depósito entre sí. Tome la manija lateral del depósito con la letra L y coloque la misma en el exterior del depósito, donde se encuentran instalados los conjuntos de soportes. El recorte en forma de U del extremo de abajo de la manija debe mirar hacia la parte trasera del depósito. Fije la manija lateral al depósito con los tornillos en los conjuntos de soportes.
4. Repita los pasos 1 a 3 usando el lado derecho del depósito y la manija lateral restante marcada con la letra R.
5. Coloque la manija de transporte metálica fuera del depósito y debajo de las manijas de transporte. Cuando ensamble la manija de transporte asegúrese de extender sus extremos para evitar que se dañe el depósito. Alinee los orificios de los extremos de la manija de transporte con los orificios de las manijas de la parte de abajo del depósito. Asegúrese de que la manija de transporte esté en el recorte en forma de U de las manijas del depósito (ubicadas en la parte trasera de la unidad). Asegure con los tornillos de 1 ½" suministrados.

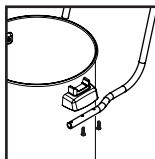
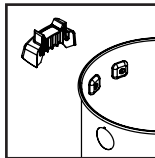

Todas las otras manijas laterales de depósito, siga estas instrucciones.

Sujete la manija de transporte al depósito insertando el perno a través del orificio central de la manija y el depósito, asegúrela con la tuerca provista. Asegure las manijas laterales con los tornillos suministrados. Cuando ensamble la manija de transporte asegúrese de extender sus extremos para evitar que se dañe el depósito.

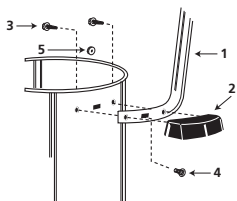

Pieza	Descripción
1	Manija del depósito de metal
2	Manija del depósito lateral
3	Tornillo #10 x 0,19 cm (3/4")
4	Tuerca 0,63 cm (1/4") - 20 1,27 cm (1/2")
5	Tuerca hexagonal 0,63 cm (1/4") - 20

CESTA

Si su unidad viene con cesta, inserte la cesta a través del centro de la manija de transporte y deslice la misma en su lugar. **La cesta no viene estándar en todos los modelos.**

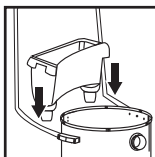

MANIJAS LATERALES DE DEPÓSITO

Si su unidad viene con manijas laterales de depósito, acople las manijas al depósito con los tornillos suministrados.

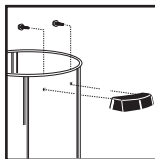

PORTAHERRAMIENTAS

(No es común a todos los modelos)

Si su unidad se entrega con portaherramientas, ensamble el mismo como se indica a continuación:

1. Coloque la cubierta del depósito sobre el mismo. Ubíquese con la parte trasera del depósito orientada hacia usted.
2. Tome el portaherramientas y coloque las lengüetas del portaherramientas en las ranuras de la parte trasera de la cubierta del depósito.

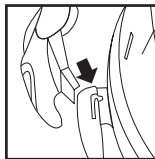
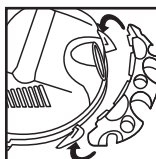

MONTAJE (CONT.)

- Presione hasta que las lengüetas encajen en su lugar. Retire la cubierta del depósito y consulte la sección instalación y funcionamiento.

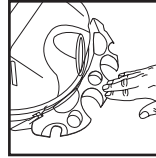

INSTALACIÓN Y FUNCIONAMIENTO

⚠ PELIGRO — Este equipo incorpora partes tales como interruptores, motores o dispositivos similares que tienden a producir arcos o chispas que pueden causar una explosión. No aspire materiales inflamables, combustibles o calientes. No utilice en las cercanías de líquidos o vapores explosivos, dado que los dispositivos eléctricos producen arcos o chispas que pueden causar un incendio o explosión. No utilice en estaciones de servicio o en cualquier lugar donde se almacene o venda gasolina.

- Consulte la sección 'instalación y mantenimiento del filtro' para asegurarse de que se hayan instalado los filtros correctos para realizar las tareas de limpieza.
- Vuelva a colocar la cubierta del depósito. Verifique que cada uno de los seguros o abrazaderas esté asegurado sobre el área elevada de la cubierta del depósito. Si no se fijan correctamente los seguros, ello podría desprender la cubierta del depósito.
- Inserte el extremo de la manguera de la máquina dentro de la entrada ubicada en la parte frontal del depósito.
- Conecte el accesorio de limpieza deseado en el extremo para accesorios de la manguera. **NOTA:** Puede conseguir muchas otras herramientas útiles en su distribuidor local o el sitio web de Shop-Vac®.
- Enchufe el cable en el tomacorriente de pared. Su aspiradora está lista para usarse.

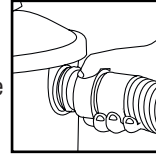

I = ENCENDIDO, O = APAGADO

ACCESORIOS, MANGUERAS Y TUBOS DE EXTENSIÓN

Todas las aspiradoras Shop-Vac® descritas en este manual vienen equipadas con accesorios para incluir los trabajos de aspiración de materiales líquidos y sólidos. No todas las aspiradoras incluyen todos los accesorios que se muestran.

Boquillas y accesorios

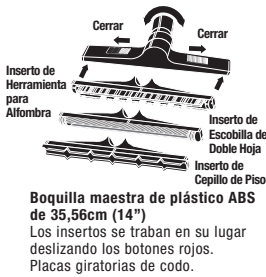

Mangueras

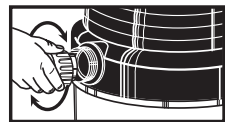

Tubos



INSTALACIÓN Y MANTENIMIENTO DEL FILTRO

SISTEMA DE FILTRADO

Existe una variedad de filtros que puede usar para su aspiradora. Hay filtros jaula que se instalan en la parte de abajo de la cubierta del depósito y filtros depósito que se instalan en el depósito. Los filtros se agrupan en tres categorías de filtrado. El filtrado general se usa para desechos grandes tales como astillas de madera, clavos y grava. El filtrado medio se usa para desechos medianos tales como polvo, arena y aserrín. El filtrado fino se usa para desechos finos tales como polvo de mampostería, ceniza fría y polvo de cemento. Es importante tener instalados los filtros correctos para su operación de limpieza de manera de proteger el motor de su aspiradora. EL FILTRADO MÁS EFICIENTE PARA SU ASPIRADORA SE LOGRA CON UN FILTRO JAULA DE FILTRADO FINO CON UN FILTRO DEPÓSITO DE FILTRADO FINO.

NOTA: Cuando use la aspiradora para recoger polvo muy fino, será necesario que vacíe el depósito y limpie el filtro jaula a intervalos más regulares para conservar máxima potencia de aspiración o de lo contrario, agregar una bolsa filtrante descartable.

ASPIRACIÓN DE SÓLIDOS

NOTA: No use nunca la aspiradora para aspirar materiales sólidos si no está instalado el filtro para aspiración de materiales sólidos en el alojamiento de la tapa. Si la aspiradora se utiliza sin filtro, el polvo se descargará desde el puerto del soplador y se dañará descargará desde el puerto del soplador y se dañará el motor.

ADVERTENCIA—DESCONECTE SIEMPRE EL ENCHUFE DE LA TOMA DE CORRIENTE DE PARED ANTES DE RETIRAR LA CUBIERTA DEL DEPÓSITO.

Siga las instrucciones sobre el filtro que se entregan con su aspiradora. Algunos filtros mencionados no vienen de fábrica en todas las aspiradoras. Puede conseguir filtros adicionales a través de su distribuidor local o del sitio en Internet de Shop-Vac®.

FILTRO DE CARTUCHO

El filtro de cartucho se puede usar para aspiración de sólidos y pequeñas cantidades de líquido. La instalación es la misma en los dos casos. Cuando se recoge polvo fino o polvillo se debe usar una bolsa filtrante de alta eficiencia con el filtro de cartucho.

1. Si hay una manga de hule-espuma instalada en el alojamiento de la tapa, retire la misma deslizándola para que salga del alojamiento de la tapa. **NOTA:** Si el filtro de cartucho ha sido utilizado para la aspiración de materiales líquidos, se deberá limpiar y dejar secar antes de utilizarlo para la aspiración de materiales sólidos.
2. Con la cubierta del depósito en posición invertida, deslice el cartucho hacia abajo sobre el alojamiento de la tapa, empujando hasta que el filtro se selle contra la cubierta.

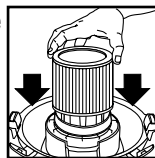

3. Coloque el retenedor del filtro dentro de la parte superior del filtro de cartucho. Sostenga la cubierta del depósito con una mano, gire la manija del retenedor del filtro en el sentido de las agujas del reloj para ajustar el filtro en su lugar.

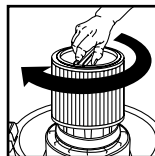

4. Para retirar el filtro para su limpieza, sostenga la cubierta del depósito y gire el retenedor del filtro en sentido contrario a las agujas del reloj para soltarlo y retirarlo.

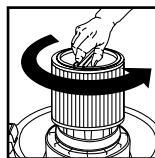

5. Deslice el filtro de cartucho para sacarlo del alojamiento de la tapa.

INSTALACIÓN Y MANTENIMIENTO DEL FILTRO (CONT.)

6. En el caso de filtros de cartucho estándares y filtros de cartucho Ultra-Web®, limpie el filtro agitando o retirando suavemente el exceso de tierra con un cepillo. Los filtros muy sucios se pueden limpiar con agua enjuagando los mismos desde el interior del filtro. Deje que se seque completamente (aproximadamente 24 horas)
En el caso del filtro de cartucho Resistente a la Abrasión CleanStream®, golpee suavemente el extremo contra la superficie dura para aflojar los desechos. El resto de desechos puede eliminarse enjuagando la superficie exterior del filtro con agua corriente. Evite humedecer el interior del filtro. Después de lavarlo, déjelo secar al aire por completo. **IMPORTANTE: NO CEPILLE.** NO limpie el filtro con materiales abrasivos ni refriegue entre los pliegues. Ello afectará la capacidad de los filtros de interceptar el polvo de forma permanente.
7. Inspeccione para comprobar que el filtro no tenga roturas o pequeños orificios. Si no detecta ninguna rotura u orificio, reinstale el filtro. Para evitar que se dañe la aspiradora, no use filtros que tengan orificios o roturas.

⚠ NOTA— Este filtro está hecho de papel de alta calidad diseñado para detener las pequeñas partículas de polvo. El filtro puede utilizarse para aspiración de líquidos o sólidos. Un filtro seco es necesario para aspirar material seco. Si usted utiliza su aspiradora para recoger polvo cuando el filtro esté mojado, el filtro se tapaná rápidamente y será muy difícil limpiar. El filtro puede saturarse cuando se aspiren grandes cantidades de líquido, ocasionando un vapor en el aire. En este momento, debe secar o cambiar el filtro para eliminar esto. Por favor cuando desee limpiar o instalar el filtro, retírelo con mucho cuidado. Revise que el filtro no tenga rasgaduras o pequeños agujeros. Aún el agujero más pequeño puede causar que el polvo sea expulsado en el aire. No utilice un filtro con rasgaduras o agujeros. Reemplácelo de inmediato.

⚠ ADVERTENCIA— MANTENGA LOS FILTROS LIMPIOS. LA EFICIENCIA DE LA ASPIRADORA DEPENDE EN GRAN MEDIDA DE LOS FILTROS. UN FILTRO OBTURADO PUEDE CAUSAR SOBRECALENTAMIENTO Y POSIBLEMENTE DAÑAR LA ASPIRADORA. INSPECCIONE EL FILTRO PERIÓDICAMENTE Y REEMPLÁCELO CUANDO SEA NECESARIO.

BOLSA FILTRANTE DESCARTABLE

Para una fácil eliminación de los residuos, use la bolsa filtrante descartable junto con el filtro de cartucho. No se necesita la bolsa para la aspiración normal de sólidos. Cuando se recoge polvo fino o polvillo se debe usar una bolsa filtrante de alta eficiencia. **NOTA:** Sólo para aspiración de residuos sólidos. Siga las instrucciones que apliquen a su aspiradora.

DEPÓSITO CON DEFLECTOR DE ENTRADA FIJO:

1. Asegúrese de que se haya desconectado el cable del tomacorriente, que se haya retirado la cubierta del depósito y que la manguera esté desconectada de la entrada al depósito.
2. Sujete firmemente el collar de cartón y deslice el protector de caucho en la abertura haciéndolo entrar lo más que se pueda.

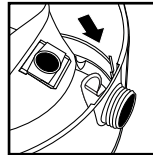

3. Cuando esté en su lugar de forma segura, abra la bolsa del filtro y colóquela alrededor del interior del depósito.

DEPÓSITO CON DEFLECTOR DE ENTRADA REMOVIBLE:

1. Asegúrese de que haya desconectado el cable del tomacorriente, que se haya retirado la cubierta del depósito y que la manguera esté desconectada de la entrada al depósito.
2. Retire el deflector de entrada de la guía del deflector. **NOTA:** La manguera debe extraerse antes de sacar el deflector de entrada.

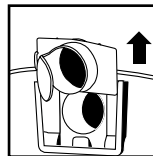

INSTALACIÓN Y MANTENIMIENTO DEL FILTRO (CONT.)

3. Con la abertura del deflector de entrada mirando hacia el lado izquierdo o derecho de la bolsa de filtro, deslice el collarín de la bolsa de filtro por encima del deflector de manera que las muescas del collarín de la bolsa coincidan con las lengüetas del deflector de entrada. La bolsa sólo encaja correctamente de una manera.

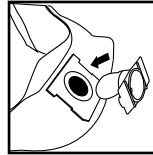

4. Deslice el deflector con la bolsa de filtro acoplada dentro de la guía deflectora.

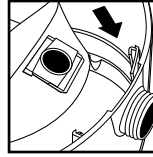

5. Vuelva a insertar la manguera dentro de la entrada y apriete la tuerca de seguridad. Cuando esté en su lugar de forma segura, abra la bolsa y colóquela alrededor del interior del depósito.
6. **NOTA:** Al extraer la bolsa de filtro del depósito, extraiga el deflector de entrada del collarín de la bolsa de filtro y vuelva a instalar dentro de la guía del deflector. El deflector de entrada siempre debería estar en su lugar para cualquier tipo de limpieza.

⚠ ADVERTENCIA— PARA PARTÍCULAS FINAS DE POLVO.

Cuando aspire partículas finas de polvo de cualquier tipo (por ejemplo yeso, muro de mampostería, cenizas frías, polvo de cemento, etc.) debe utilizarse una bolsa filtrante para muro de mampostería de alta eficiencia. Cuando se aspiran residuos y polvo en el hogar, se pueden utilizar las bolsas filtrantes desechables estándar para uso doméstico.

OPERACIÓN DE ASPIRACIÓN DE LÍQUIDOS

1. La aspiradora se puede utilizar para recoger líquidos. Extraiga TODA la suciedad y los residuos que se encuentren en el depósito. Retire de la aspiradora todos los filtros para aspiración de sólidos, incluida la bolsa filtrante.
2. Se puede usar un filtro de cartucho limpio para recoger pequeñas cantidades de líquido. Para usar el filtro de cartucho siga las instrucciones que se indican para la aspiración de sólidos.
3. Para aspirar grandes cantidades de líquido use una manga de hule-espuma. Si su unidad no se entrega de serie con una manga de hule-espuma puede adquirir una a través de su distribuidor local, del sitio web de Shop-Vac® o comunicándose con el servicio de atención al cliente de Shop-Vac®. Para usar la manga de hule-espuma siga las instrucciones de esta sección.
4. Si el filtro se satura durante la aspiración de líquidos puede aparecer rocío en el aire de salida o goteo de líquido alrededor de la cubierta del depósito. Si esto ocurre, retire el filtro y deje secar o reemplace con otro seco.
5. Apague la unidad inmediatamente después de terminar un trabajo de aspiración de líquidos o cuando el depósito esté lleno y listo para ser vaciado. Cuando el depósito está lleno la succión se reduce drásticamente. Para más información, consulte la sección de apagado automático de succión. Eleve la manguera para drenar cualquier exceso de líquido dentro del depósito. Siga las instrucciones de la sección de vaciado de residuos líquidos.
6. Antes de almacenar la aspiradora o de usar la unidad para aspirar sólidos, limpie y seque el interior del depósito y la parte de abajo de la cubierta del depósito. Limpie los filtros y déjelos secar por completo.
7. Los accesorios para aspiración de materiales líquidos deben lavarse de manera periódica, especialmente después de aspirar materiales líquidos o pegajosos que se han derramado debido a accidentes en la cocina. Esto puede lograrse con una solución de jabón con agua tibia.

MANGA DE HULE-ESPUMA

1. Con la cubierta del depósito en posición invertida, deslice la manga de hule-espuma hacia abajo sobre el alojamiento de la tapa jalando hasta que la manga cubra completamente el alojamiento de la tapa.

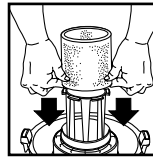

INSTALACIÓN Y MANTENIMIENTO DEL FILTRO (CONT.)

2. Para limpiar la manga de hule-espuma, deslícela hacia arriba para sacarla del alojamiento de la tapa. Sacuda el exceso de suciedad de la manga de huleespuma con un movimiento rápido hacia arriba y hacia abajo.
3. Sostenga la manga de hule-espuma bajo el agua corriente durante dos minutos, enjuagando desde el interior del filtro. Dependiendo del estado del filtro, no siempre se requiere una limpieza con agua.
4. Inspeccione el filtro para ver si hay roturas. Si es así, cambie el filtro por uno nuevo.

FUNCIÓN DE SOPLADOR

Esta aspiradora puede utilizarse como un soplador potente. Para usar la función de soplador, despeje cualquier suciedad u obstrucciones que pudiera haber en la manguera.

Para aspiradoras con tapa del puerto del soplador (no viene en todos los modelos), desatornille la tapa del puerto del soplador que está detrás de la cubierta del depósito. La cubierta del puerto del soplador está provista de una correa de retención para evitar la pérdida de la cubierta. **NOTA:** Para máximo rendimiento, cuando aspira, retire la cubierta del puerto del soplador.

Inserte el extremo de la manguera de la máquina en el puerto del soplador ubicado en la parte trasera de la cubierta del depósito.

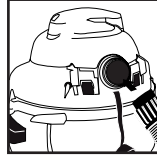

Tuerza ligeramente el extremo de la manguera para ajustar la conexión. Debe tenerse mucho cuidado cuando se utiliza como soplador debido a la fuerza poderosa del aire cuando se utilizan ciertos accesorios.

⚠ ADVERTENCIA—UTILICE SIEMPRE PROTECCIÓN OCULAR PARA EVITAR QUE PIEDRAS O ESCOMBROS SEAN EXPULSADOS Y ENTREN EN CONTACTO CON SUS OJOS O ROSTRO LO QUE PUEDE RESULTAR EN LESIONES GRAVES.

VACIADO DE RESIDUES LÍQUIDOS DEL DEPÓSITO

Para vaciar el residuo líquido del depósito, apague la aspiradora y desenchufe del tomacorriente de pared. Siga las instrucciones que apliquen a su aspiradora.

SIN DRENAJE DE DEPÓSITO

Retire la cubierta del depósito y vacíe el desecho líquido en un drenaje adecuado. Para drenar el depósito en desagües que estén ubicados por encima del nivel del suelo, use las manijas de transporte lateral para levantar la aspiradora. Una vez que haya vaciado el depósito, regrese la cubierta del depósito a su posición original.

CON DRENAJE DEL DEPÓSITO

Retire la tapa de drenaje y vacíe el desecho líquido en un drenaje adecuado. Para drenar el depósito en desagües que estén ubicados por encima del nivel del suelo, use las manijas de transporte lateral para levantar la aspiradora. Una vez que haya vaciado el depósito, regrese el tapón de drenaje a su posición original.

APAGADO AUTOMÁTICO DE LA SUCCIÓN

La aspiradora está equipada con una función de apagado automático de la succión cuando está aspirando líquidos. A medida que el nivel de líquido se eleva en el depósito, un flotador interno se eleva hasta que se asienta contra un sello en la entrada del motor, apagando la succión. Cuando esto ocurre, el motor producirá un ruido muy agudo y se reducirá drásticamente la succión. Si esto ocurre, apague inmediatamente la unidad. Si no se apaga la unidad después de que el flotador se eleve y apague la succión, se podría provocar graves daños al motor. Para continuar usando la aspiradora, vacíe el desecho líquido del depósito como se describe en el párrafo anterior.

NOTA : SI LA ASPIRADORA SE INCLINA ACCIDENTALMENTE, PODRÍA PERDER SUCCIÓN. SI ESTO OCURRE, APAGUE LA ASPIRADORA Y COLÓQUELA EN POSICIÓN VERTICAL. ESTO PERMITIRÁ QUE EL FLOTADOR REGRESE A SU POSICIÓN NORMAL Y PODRÁ CONTINUAR CON LA OPERACIÓN.

LUBRICACIÓN

No se requiere lubricación ya que el motor está equipado con cojinetes lubricados de por vida.

ALMACENAMIENTO

Antes de almacenar su unidad deberá vaciar y limpiar el depósito. Nunca permita que permanezca líquido en el mismo durante un período prolongado. **La aspiradora debe almacenarse en el interior.**

SERVICIO

No intente realizar un servicio a su aspiradora para líquidos y sólidos Shop-Vac® que exceda al descrito en el presente manual. Dirijase a un centro de servicio técnico calificado para todas las otras tareas de mantenimiento.

SOLUCIÓN DE PROBLEMAS

PROBLEMA	CAUSAS POSIBLES	SOLUCIÓN
Partes/accesorios faltantes	1. Empaquetados en el depósito	1. Verifique si se encuentran en el depósito
La aspiradora no se enciende	1. No hay energía en el tomacorriente 2. Interruptor defectuoso 3. Motor defectuoso	1. Verifique si hay energía 2. Comuníquese con atención al cliente de Shop-Vac® 3. Comuníquese con atención al cliente de Shop-Vac®
Polvo sale del escape	1. Filtro no instalado /no instalado adecuadamente 2. Filtro dañado 3. Filtro obturado o el polvo es muy fino 4. Filtro no funciona	1. Instale el filtro correctamente 2. Reemplace el filtro 3. Utilice un filtro más eficiente 4. Limpie o reemplace el filtro
Pérdida de succión	1. Conexión de manguera suelta 2. Filtro obturado 3. Depósito lleno 4. Orificio en manguera	1. Ajuste la conexión de la manguera 2. Limpie o reemplace el filtro 3. Vacíe el depósito 4. Reemplace la manguera
Choque estático	1. Entorno seco 2. Humedad relativa de aire es baja	1. Humidifique el aire (de ser práctico, utilice una consola o humidificador instalado) 2. Esta situación es temporaria y no afecta el uso de la aspiradora.

⚠ ADVERTENCIA — SI CUALQUIERA DE LAS PARTES DEL ALOJAMIENTO DEL MOTOR SE ROMPE O SE AFLOJA, DEJANDO EXPUESTO EL MOTOR O CUALQUIER COMPONENTE ELÉCTRICO, DEBERÁ SUSPENDERSE INMEDIATAMENTE EL USO DEL APARATO PARA EVITAR LESIONES PERSONALES O DAÑOS A LA PROPIA ASPIRADORA. DEBERÁ REPARARSE LA ASPIRADORA ANTES DE PODER UTILIZARLA NUEVAMENTE.

UN AÑO DE GARANTÍA INDUSTRIAL/COMERCIAL

Un año de garantía limitada

Shop-Vac® Corporation garantiza la aspiradora contenida en este paquete durante un año a partir de la fecha de compra para reparar el equipo o reemplazar sus partes sin cargo alguno siempre que los defectos resulten de fallas en los materiales o en la mano de obra. Si este producto se utiliza para alquiler, se aplicara una garantía limitada de 90 días. ESTA GARANTIA NO CUBRE LOS ACCESORIOS. Shop-Vac® no asume ninguna responsabilidad por daños o desempeño defectuoso del equipo causados por uso incorrecto o manipulación negligente, o cuando terceros intentaron realizar o efectivamente realizaron reparaciones o modificaciones al equipo. Se requiere recibo de compra. Esta garantía le otorga derechos legales específicos, y también puede tener otros derechos que varían de un estado a otro o de una provincia a otra.

Cientes en los Estados Unidos: para soporte técnico, pongase en contacto con Shop-Vac® Corporation, Atención al Cliente, al número **(570) 326-3557**, o visite **www.shopvac.com/support**. Visite **www.shopvac.com** para un diagrama del listado de piezas de su aspiradora.

Cientes en Canada: regrese la unidad completa (transporte prepago) al Centro de Servicio Técnico Autorizado de Shop-Vac® más cercano a su domicilio. Una lista completa de Centros de Servicio Autorizados se incluye con cada aspiradora.

Cientes en Mexico: para reparaciones del producto, consulte la documentación que recibió junto con la unidad.

SHOP-VAC CORPORATION

2323 Reach Road, P.O. Box 3307
Williamsport, PA 17701-0307
(570) 326-3557
www.shopvac.com

SHOP-VAC CANADA

1770 Appleby Line
Burlington, Ontario L7L 5P8
(905) 335-9730
www.shopvac.ca

Shop Vac-México, S.A. de C.V.

Paseo de los Adobes 1081-3
Fraccionamiento Guadalajara Technology Park
Zapopan, Jalisco, México C.P. 45019

Patentes registradas y en trámite.

© 2014 Shop-Vac Corporation. Todos los derechos reservados.