

This Owner's Manual is provided and hosted by [Appliance Factory Parts](http://ApplianceFactoryParts.com).

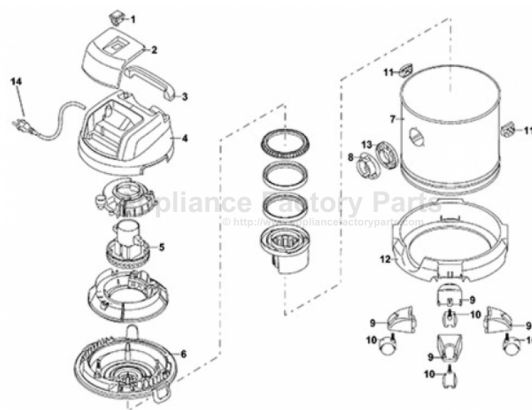

Black & Decker BXVC20XE Owner's Manual

[Shop genuine replacement parts for Black & Decker
BXVC20XE](#)



[Find Your Black & Decker Vacuum Cleaner Parts - Select From 339 Models](#)

----- Manual continues below -----

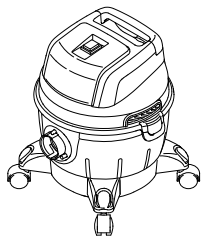

BXVC15PE

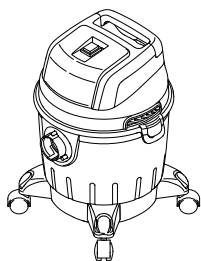

**BXVC20PE
BXVC20PTE**

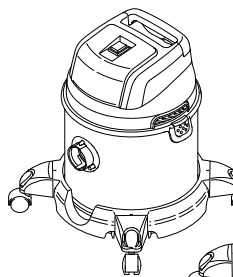
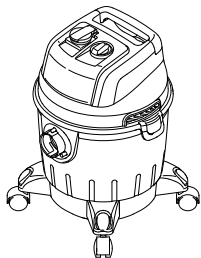

**BXVC20XE
BXVC20XTE**

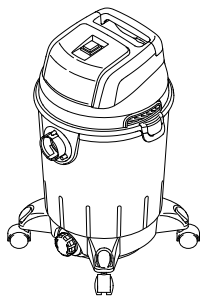
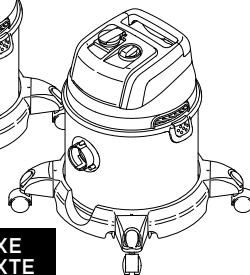

**BXVC30PDE
BXVC30PTDE**

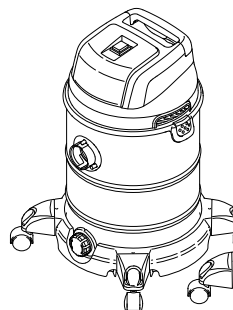
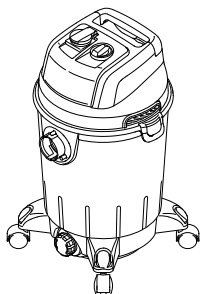

**BXVC30XDE
BXVC30XTDE**

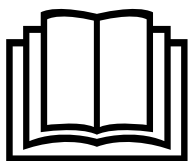
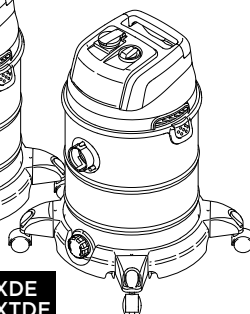

**BXVC15PE
BXVC20PE - BXVC20XE
BXVC20PTE - BXVC20XTE
BXVC30PDE - BXVC30XDE
BXVC30PTDE - BXVC30XTDE**

cod. 93241 - GQ

www.blackanddecker.eu

EN	Please read these instructions carefully before use. Please retain these instructions for future reference. In case of problems or difficulties, please contact the consumer helpline: support@annovireverberi.it	Page: 7-15
IT	Leggere attentamente queste istruzioni prima dell'uso. Conservare queste istruzioni per future consultazioni. In caso di problemi o difficoltà, contattate l'helpline consumatori: support@annovireverberi.it	Pagina: 16-24
DE	Lesen Sie bitte diese Bedienungsanleitung vor Gebrauch aufmerksam durch. Bewahren Sie diese Bedienungsanleitung sorgfältig auf, damit Sie sie auch später zu Rate ziehen können. Wenden Sie sich im Falle von Problemen bitte an die Verbraucher-Hotline: support@annovireverberi.it	Seite: 25-33
EL	Διαβάστε προσεκτικά αυτές τις οδηγίες πριν από τη χρήση. Φυλάξτε αυτές τις οδηγίες για μελλοντικές αναφορές. Σε περίπτωση προβλημάτων ή δυσκολιών, επικοινωνήστε με τη γραμμή helpline υποστήριξης καταναλωτών: support@annovireverberi.it	Σελίδα: 34-43
ES	Leer atentamente estas instrucciones antes de usar el equipo. Guardar estas instrucciones para poder consultarlas en el futuro. En caso de problemas o dificultades, ponerse en contacto con el servicio de asistencia al cliente: support@annovireverberi.it	Página: 44-53
FI	Lue ohjeet huolellisesti ennen käyttöä. Säilytä ohjeet huolellisesti tulevaa käyttöä varten. Jos kohtaat ongelmia, ota yhteys kuluttajien helpline-palveluun: support@annovireverberi.it	Sivu: 54-62
FR	Lire attentivement ces instructions avant emploi. Conserver ces instructions pour toute consultation à venir. En cas de problèmes ou de difficultés, contacter l'assistance consommateur : support@annovireverberi.it	Page : 63-71
HR	Molimo vas da prije uporabe pažljivo pročitate ovaj priručnik. Sačuvajte ove upute za buduće korištenje. Ako naiđete na kakve probleme ili poteškoće, molimo vas da se obratite službi za podršku korisnicima: support@annovireverberi.it	Stranica: 72-80
HU	A készülék használatba vétele előtt gondosan olvassa el az útmutatót. A későbbi hivatkozások érdekében őrizze meg az útmutatót. Kérdés vagy probléma esetén forduljon ügyfélszolgálatunkhoz: support@annovireverberi.it	81-89. oldal
NL	Lees deze gebruiksaanwijzing vóór het gebruik aandachtig door. Bewaar deze gebruiksaanwijzing voor latere raadpleging. Contacteer bij problemen of moeilijkheden de hulplijn voor de gebruikers: support@annovireverberi.it	Pagina: 90-98
NO	Les disse instruksjonene nøye før bruk. Ta vare på instruksjonene for senere bruk. Ved problemer eller vanskeligheter, kontakt kundeservice: support@annovireverberi.it	Side: 99-107
PL	Przed użyciem należy uważnie przeczytać niniejszą instrukcję obsługi. Instrukcję należy zachować na przyszłość. W razie jakichkolwiek problemów lub trudności można skontaktować się z działem pomocy technicznej pod adresem: support@annovireverberi.it	Strona: 108-117
PT	Leia atentamente estas instruções antes de utilizar o aparelho. Conserve estas instruções para consultas futuras. Em caso de problemas ou dificuldades, contacte a helpline de atendimento aos consumidores: support@annovireverberi.it	Página: 118-127
RO	Vă rugăm să citiți cu atenție aceste instrucțiuni înainte de a utiliza. Vă rugăm să păstrați aceste instrucțiuni pentru consultarea pe viitor. În caz de probleme sau dificultăți, vă rugăm să contactați linia de asistență a clienților: support@annovireverberi.it	Pagina: 128-136
SL	Pred uporabo pazljivo preberite ta navodila. Ta navodila shranite za prihodnjo uporabo. Če naletite na težave, se obrnite na službo za pomoč kupcem: support@annovireverberi.it	Stran: 137-144



1

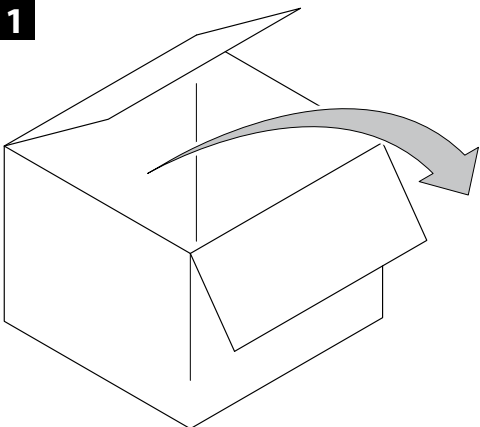

**BXVC15PE
BXVC20PE
BXVC20XE
BXVC20PTE
BXVC20XTE
BXVC30PDE
BXVC30PTDE
BXVC30XDE
BXVC30XTDE**

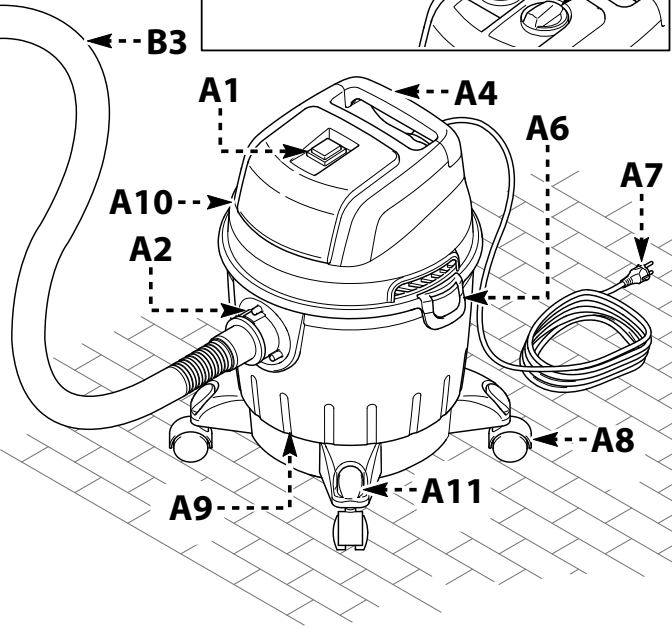
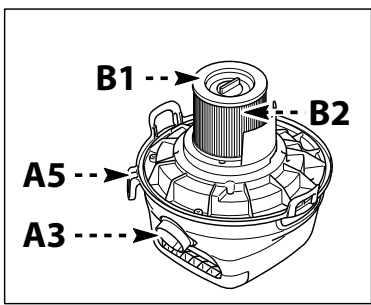
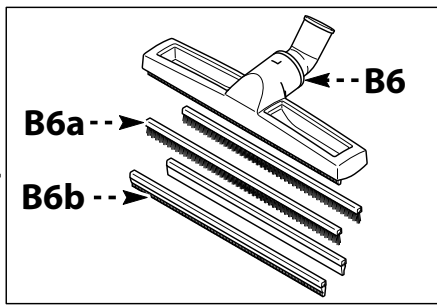
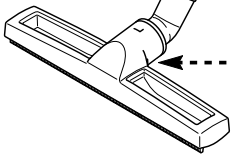
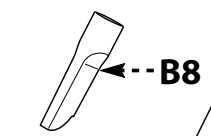
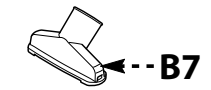
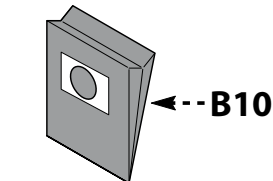
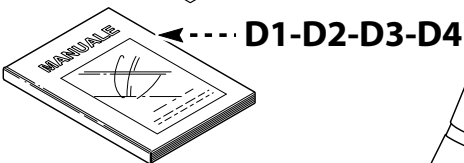
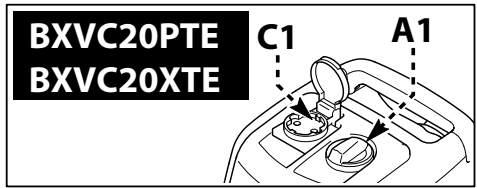
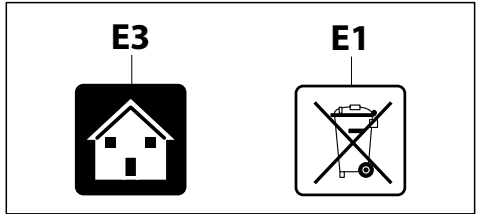

**BXVC30PDE
BXVC30XDE**

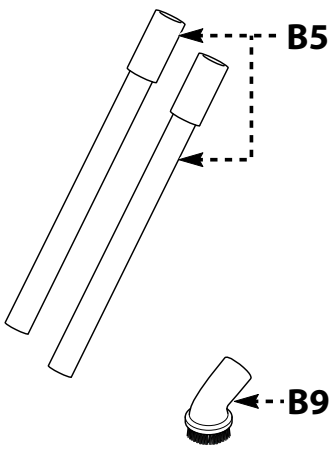
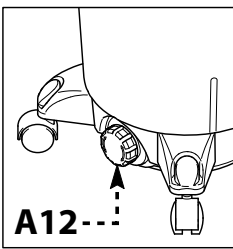

**BXVC30PTDE
BXVC30XTDE**

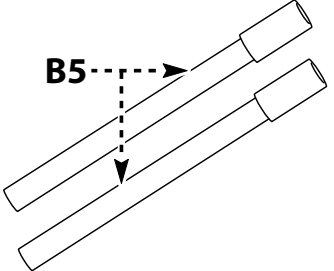
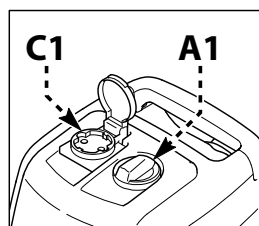
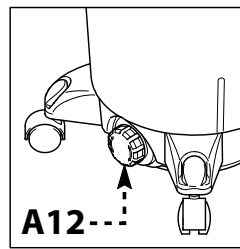

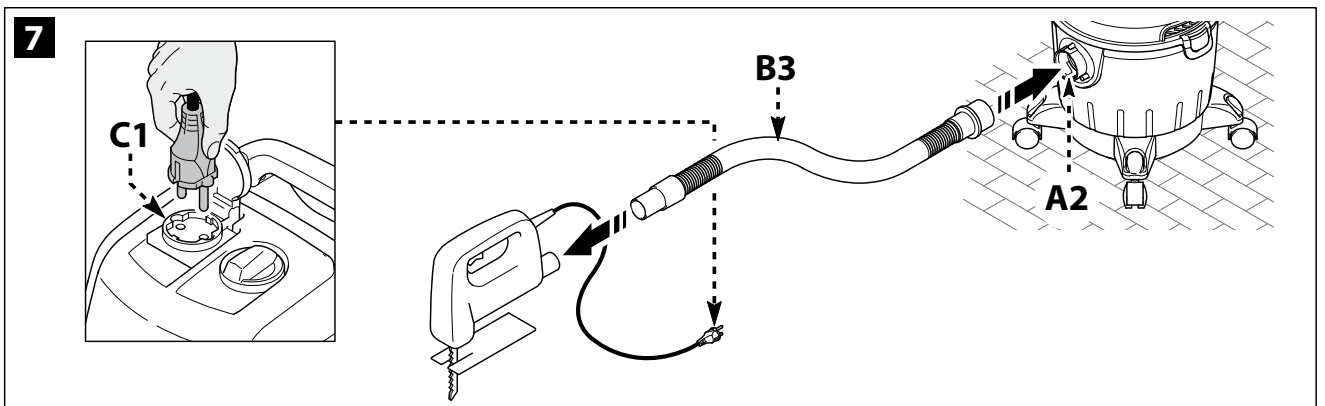
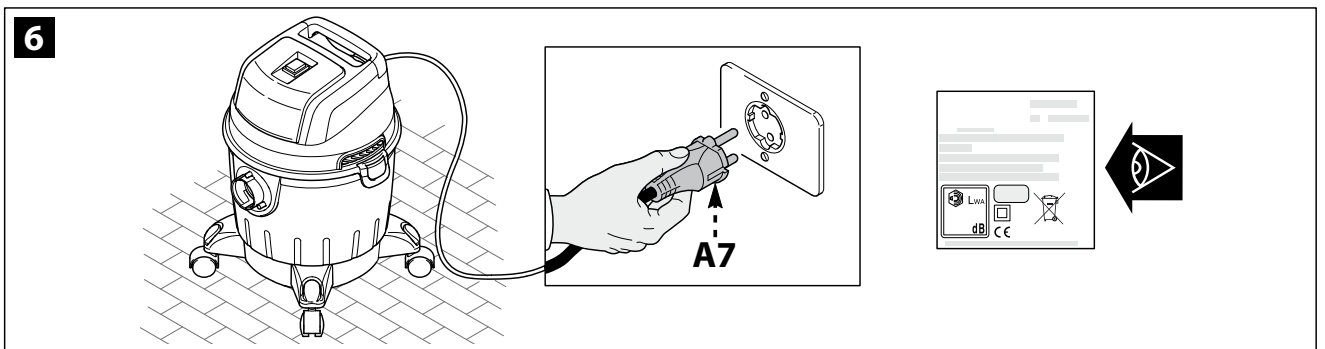
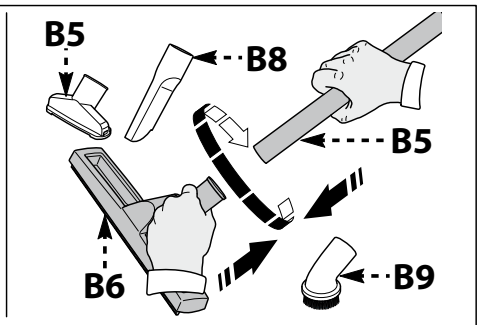
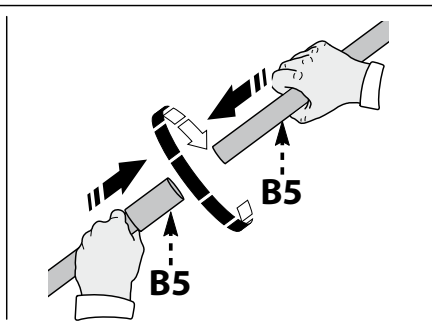
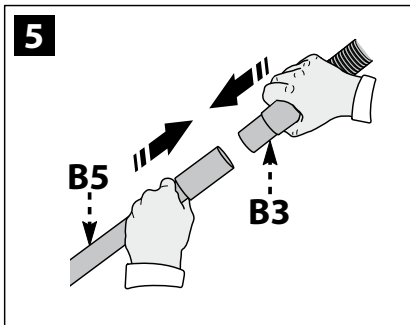
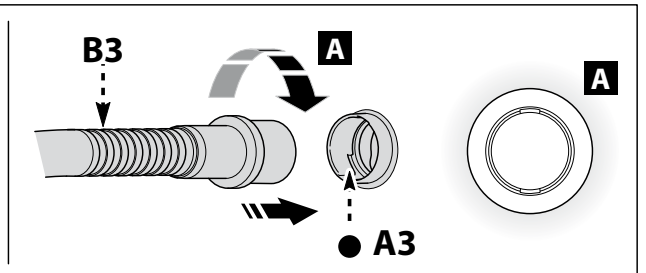
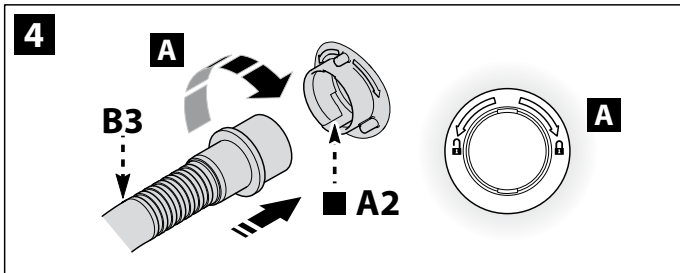
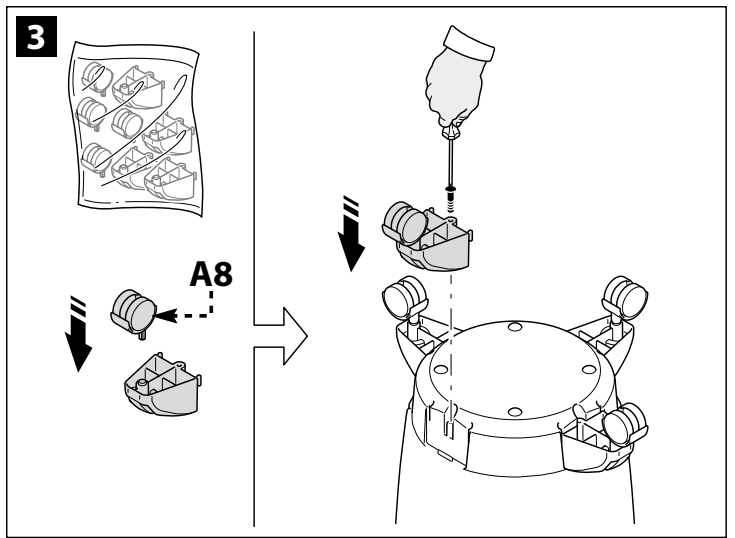
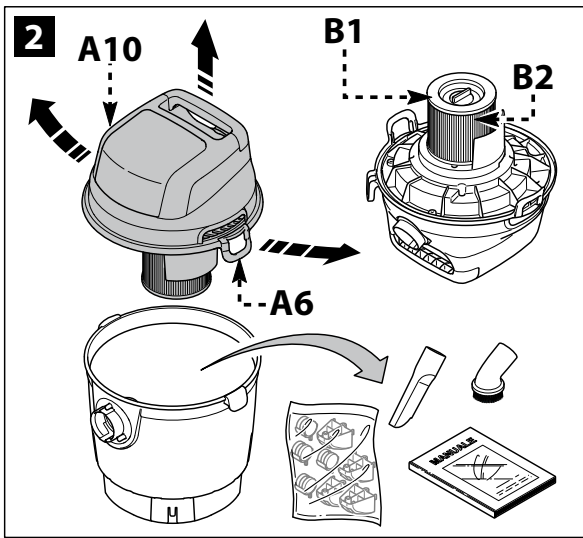

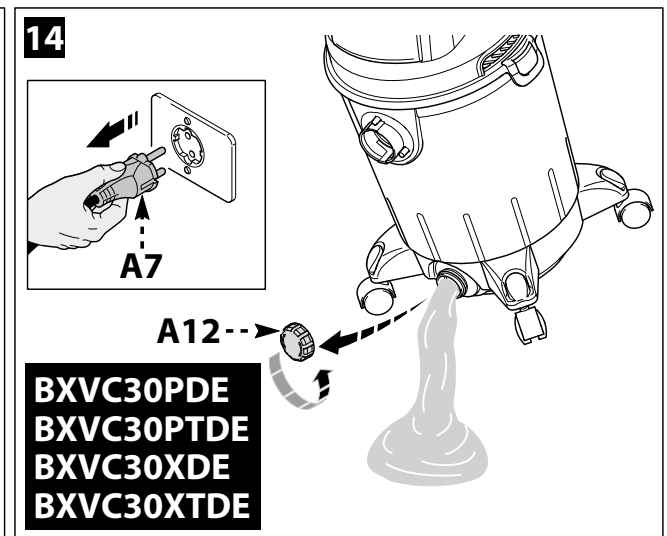
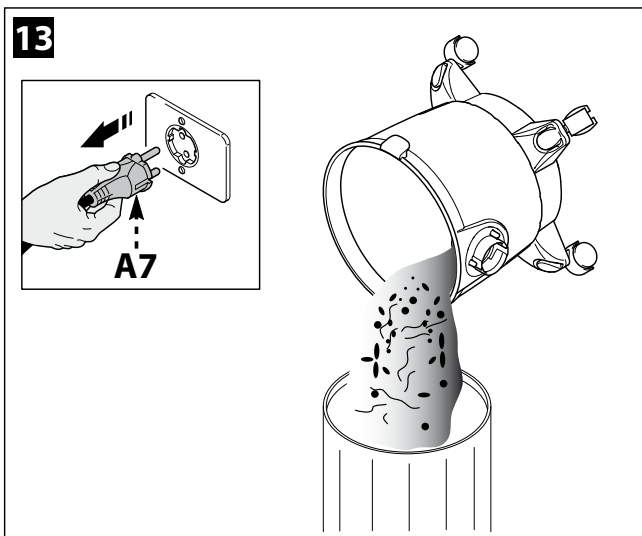
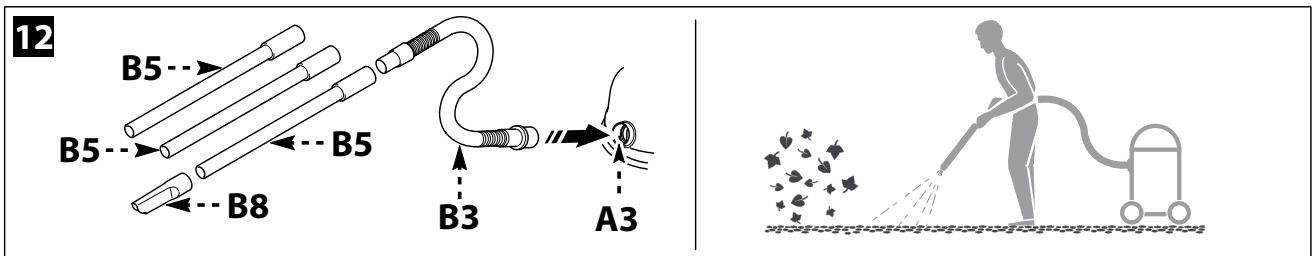
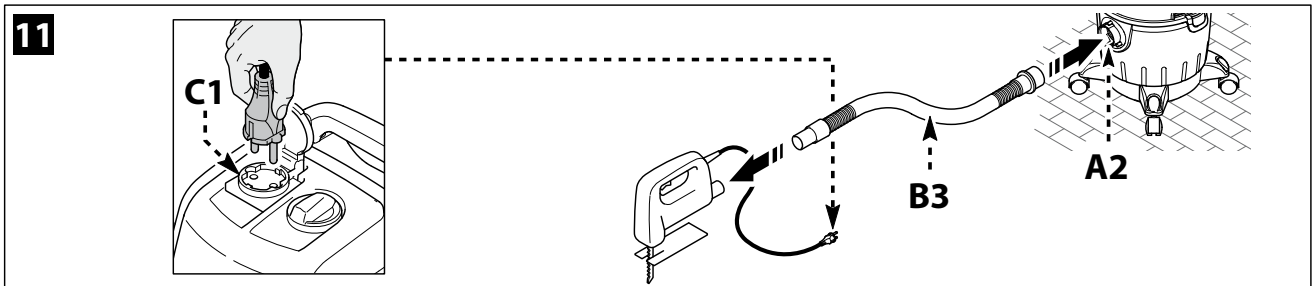
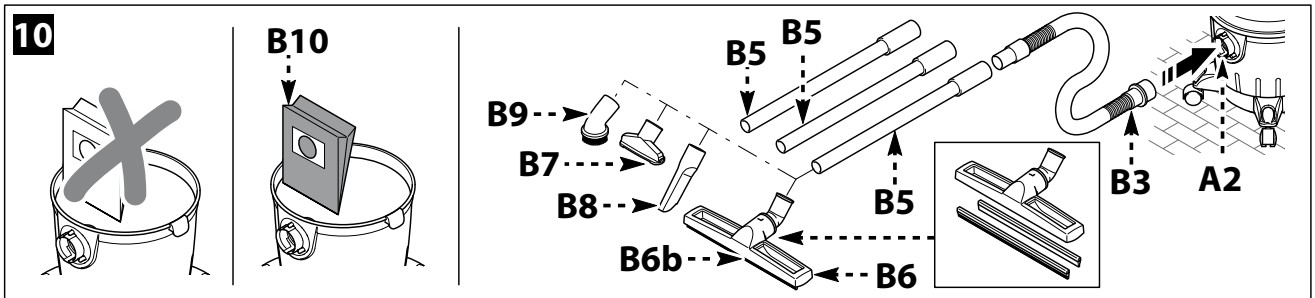
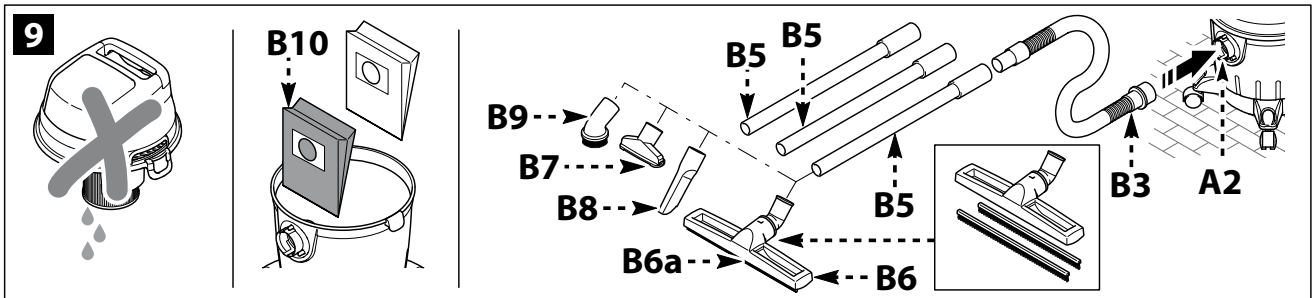
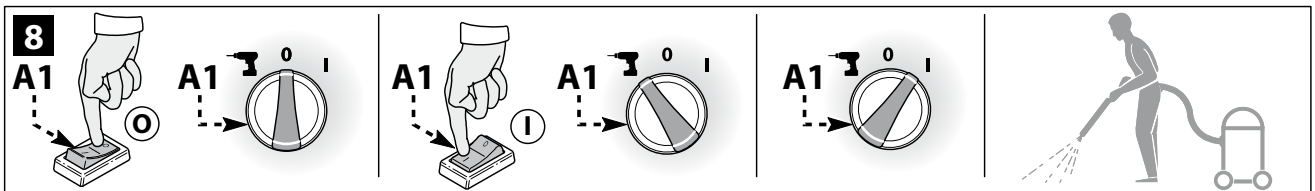

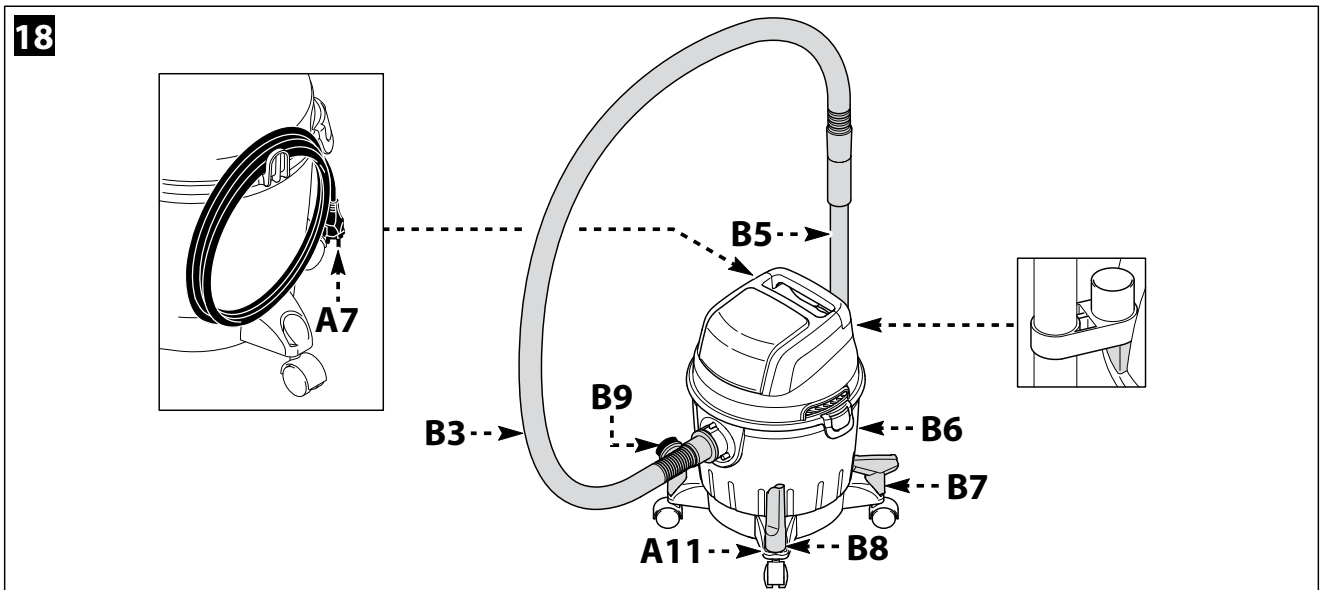
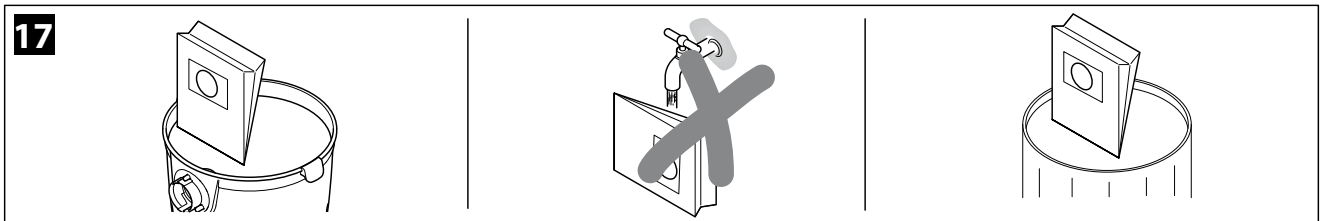
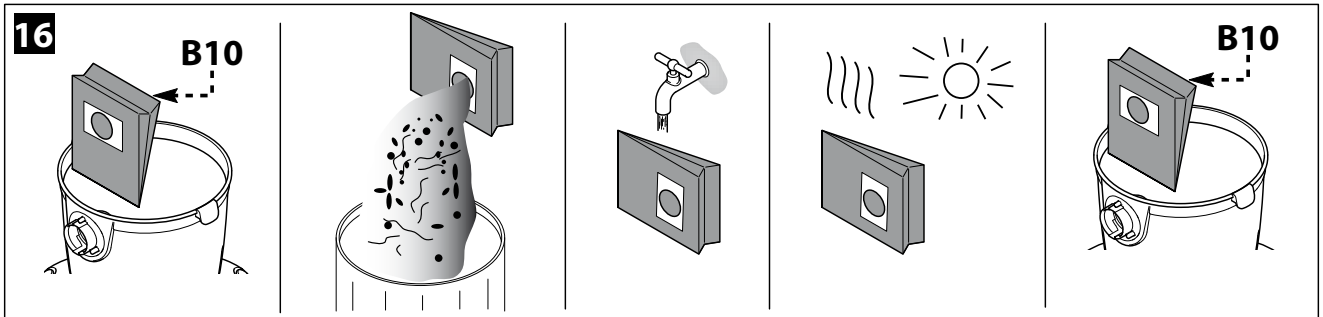
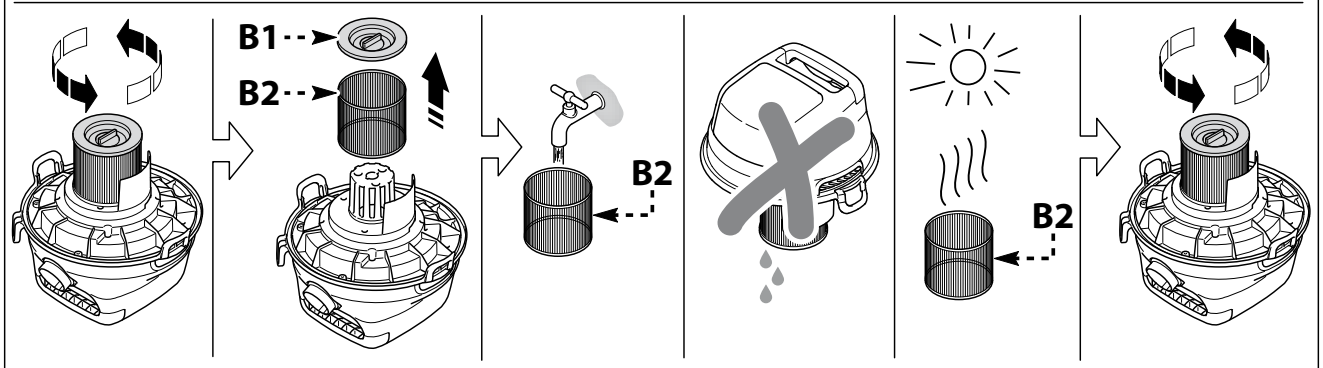
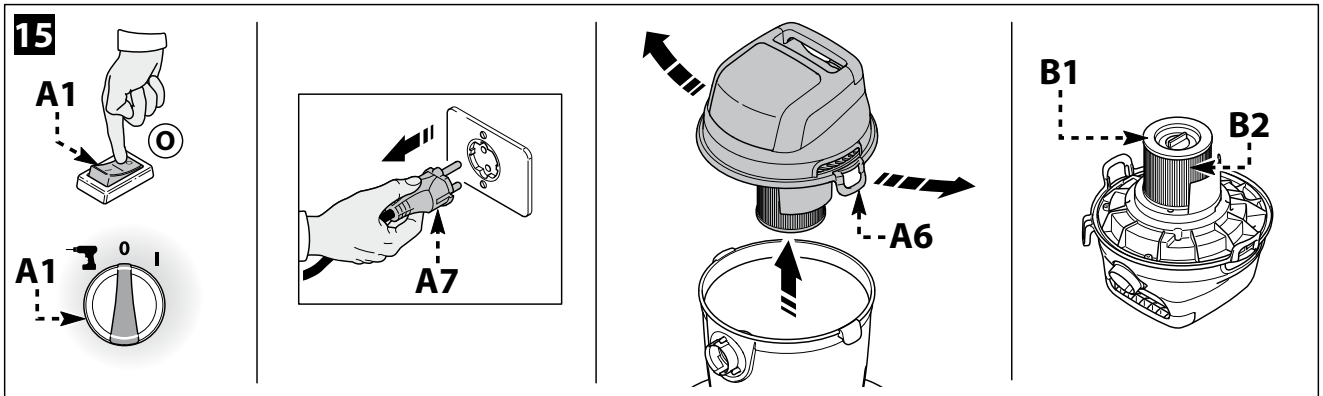

Dear Customer,

Please read these original instructions before using the appliance for the first time, comply with the information they provide and keep them in a safe place for future use or to be handed on to any subsequent owners.

1 SAFETY INSTRUCTION



1.1 The appliance you have purchased is a technologically advanced product designed by one of the leading European manufacturers. This appliance is intended for use as a multi-purpose vacuum cleaner, in compliance with the descriptions and safety precautions contained in these instructions. This information is provided to enable you to get the best from your appliance; please read it carefully and always comply with its recommendations. During connection, use and servicing of the appliance, take all possible precautions to protect your own safety and that of the people in the immediate vicinity. Read the safety regulations carefully and comply with them on all occasions; failure to do so may put health and safety at risk or cause expensive damage.

2 SAFETY SIGNS

2.1 Comply with the instructions provided by the safety signs fitted to the appliance.

The appliance and manual only feature the symbols relevant to the model purchased. Check that the symbols and signs affixed to the appliance are always present and legible; otherwise, fit replacements in the original positions.

 **Warning - danger!**

  **Please read these instructions carefully before use.**

 **Symbol E3 (if the symbol appears in fig. 1)** - Indicates that this appliance is designed for household use only and must not be utilised for industrial or commercial purposes. This appliance may be used by persons with impaired physical, sensory or mental capabilities, or who do not have the necessary experience and knowledge, if they are under supervision or have been instructed in the safe use of the appliance and understand the risks involved.

0 Switch "OFF" position

 **Master switch position**

I Switch "ON" position







Guaranteed sound power level

 **This product is rated in insulation class II.** This means that it has reinforced or double insulation (only if the symbol appears on the appliance).

 **This produce is rated in insulation class I.** This means that it is equipped with a protective earthing conductor (only if symbol appears on appliance).

 The product complies with the relevant European directives.

 **E1 Icon** - Indicates that the appliance must not be disposed of as municipal waste; it may be handed in to the dealer on purchase of a new appliance. The appliance's electrical and electronic parts must not be reused for improper uses since they contain substances which constitute health hazards.

-  Wear ear defenders.
-  Wear a protective mask.
-  Wear respiratory protection.
-  Wear protective gloves.
-  Wear safety footwear.
-  Wear protective clothing.



3 SAFETY RULES/RESIDUAL RISKS

3.1 SAFETY "DO NOTS"

- 3.1.1** WARNING. DO NOT allow children of less than 8 years of age to use the appliance. In order to use the appliance, children over 8 years of age must be instructed in its use and supervised during use by adults fully informed about the correct use of the appliance and the relative risks.
- 3.1.2** Warning. Children MUST NOT play with the appliance. Supervise children to ensure that this does not occur.
- 3.1.3** Cleaning and user maintenance must not be carried out by unsupervised children.
- 3.1.4** Keep the packaging film out of reach of children. Suffocation hazard!
- 3.1.5** This appliance is not intended for use by children, persons with impaired physical, sensory or mental capabilities, or persons without the necessary experience and knowledge, unless they are supervised for their own safety by an authorised person, or have received instructions from the latter on how to use the appliance and the relative risks.
- 3.1.6** Warning. The appliance MUST NOT be operated by children, incompetent persons or those who have not read and understood the instructions.
- 3.1.7** WARNING. NEVER use the appliance with flammable or toxic liquids, or liquids with characteristics incompatible with its proper operation. Use of the appliance in a potentially flammable or explosive atmosphere is forbidden.
- 3.1.8** Warning. Some substances may combine with the air sucked in to form explosive vapours and mixtures. NEVER suck in the following substances:
- Explosive or flammable gases, liquids or dust (reactive dust).
 - Powdered reactive metals (e.g. aluminium, magnesium or zinc) together with strong alkaline and acid detergents.
 - Pure acid and alkaline solutions.
 - Organic substances (e.g. petrol, paint thinners, acetone or diesel fuel).
- These substances may also corrode the materials from which the appliance is made.
- 3.1.9** Switch off the appliance after each use and before all cleaning/maintenance.
- 3.1.10** Fire hazard. Never suck up burning or red hot materials.
- 3.1.11** Use in environments with an explosion hazard is forbidden.



- 3.1.12** WARNING. NEVER use the appliance outdoors in the rain.
- 3.1.13** WARNING. DO NOT touch the plug and/or socket with wet hands.
- 3.1.14** WARNING. NEVER use the appliance if the power cable is damaged. If the power cable is damaged, it must be replaced by the manufacturer, one of its authorised Service Centres or similarly qualified persons in order to avoid a safety hazard.
- 3.1.15** WARNING. Check that the appliance is fitted with its data plate; contact your dealer if it is missing. Appliances without data plate must NOT be used, since they cannot be identified and are potentially hazardous.
- 3.1.16** WARNING. NEVER move the appliance by pulling on the POWER CABLE.
- 3.1.17** WARNING. The use of non-original accessories and any other accessories not specifically intended for the model in question is prohibited. All modifications to the appliance are prohibited. Any modifications made to the appliance shall render the Declaration of Conformity null and void and relieve the manufacturer of all liability under civil and criminal law.
- 3.2 SAFETY “MUSTS”**
- 3.2.1** WARNING. All electrical conductors MUST BE PROTECTED jets or splashes of water.
- 3.2.2** WARNING. The electric supply connection must be made by a qualified electrician and comply with IEC 60364-1. Either a residual current device that will cut off the power supply if the leakage current to earth exceeds 30 mA for 30 ms or a ground fault interrupt device must be installed.
- 3.2.3** WARNING. DURING start-up, the appliance may generate interference on the electrical system.
- 3.2.4** WARNING. Use of a residual current breaker (RCB) will provide additional protection for the operator (30 mA).
- 3.2.5** WARNING. Use only approved electrical extension leads with suitable conductor cross-section.
- 3.2.6** WARNING. Always turn off the switch when leaving the appliance unattended.
- 3.2.7** Warning. The air flow may cause parts to rebound: wear all the protective clothing and equipment (PPE) needed to ensure the operator's safety.
- 3.2.8** WARNING. Before carrying out any work on the appliance, REMOVE the plug.
- 3.2.9** WARNING. Maintenance and/or repair of electrical components MUST be carried out by qualified staff.
- 3.2.10** WARNING. Before each use, and periodically, CHECK that screws are tight and all appliance components are in good condition; inspect for broken or worn parts.



- 3.2.11** WARNING. To ensure the appliance's safety, only use the manufacturer's genuine parts, or other parts which carry its approval.
- 3.2.12** WARNING. Unsuitable extension cables can be dangerous. If an extension cable is used, it must be suitable for outdoor use, and the connection must be kept dry and off the ground. Use of a power cable reel which keeps the socket at least 60 mm above the ground is strongly recommended.
- 3.2.13** WARNING. Switch the appliance off and disconnect it from the power source before any assembly, maintenance, storage and transport operations.



4 GENERAL INFORMATION (PAGE 3)**4.1 Use of the manual**

This manual forms an integral part of the appliance and should be kept for future reference. Please read it carefully before installing/using the unit. If the appliance is sold, the seller must pass on this manual to the new owner along with the appliance.

4.2 Delivery

The appliance is delivered partially assembled in a cardboard box. **The supply package is illustrated in fig.1.**

4.2.1 Documentation supplied with the appliance

- D1 Use and maintenance manual
- D2 Safety instructions
- D3 Declaration of conformity
- D4 Warranty regulations

4.3 Disposing of packaging

The packaging materials are not environmental pollutants but must still be recycled or disposed of in compliance with the relevant legislation in the country of use.

5 TECHNICAL INFORMATION (PAGE 3)**5.1 Envisaged use**

The appliance is intended for use as a multi-purpose vacuum cleaner, in compliance with the descriptions and safety precautions contained in these instructions.

This appliance is designed for household use only and must not be utilised for industrial or commercial purposes.

The appliance conforms to the IEC 60335-1 and IEC 60335-2-2 standards.

5.2 Operator

The symbol shown in fig. 1 identifies the appliance's intended operator (professional or non-professional)

5.3 Main components:

- A1 Starter device
- A2 Suction union
- A3 Blower connection
- A4 Handle
- A5 Power cable stowing hook (where featured)
- A6 Catches
- A7 Power cable with plug
- A8 Castor wheels
- A9 Vacuum cleaner tank
- A10 Cover with motor
- A11 Accessories holder (where featured)
- A12 Liquid drain plug (where featured)
- C1 Power tool socket (where featured)

5.3.1 Accessories (where supplied - see fig.1).

B1	Filter holder	B6b	Liquid insert
B2	Filter	B7	Nozzle
B3	Hose	B8	Nozzle
B4	Power tool adapter	B9	Nozzle
B5	Pipe	B10	Fabric filter
B6	Floor nozzle		
B6a	Dust insert		

5.4 Safety devices

- Starter device (A1)
The starter device prevents accidental use of the appliance.
- Overload cutout: stops the appliance in case of overload.

6 INSTALLATION (PAGE 4)**Warning - danger!**

All installation and assembly operations must be performed with the appliance disconnected from the mains power supply.

The assembly sequence is illustrated on page 4.

6.1 Assembly

When unpacking, check for any missing accessories or damage to the contents. If damage caused in transit is found, notify your dealer at once.

Lift the cover with the motor (A10) off the appliance, releasing the catches (A6) and take out the accessories supplied, checking that the filters (B2 - B10) are fitted correctly.

See fig. 2

The assembly sequence is illustrated on page 4.

6.2 Fitting the castor wheels

Turn the vacuum cleaner tank (A9), with the cover off, upside down on a firm horizontal surface. Fit the wheel hubs (A8) into the holes provided and press fully down to secure the wheels in the correct position.

See fig. 3**6.3 Fitting the accessories**

Connect the hose (B3) to the intake (A2) or the blower outlet (A3) depending on the type of operation required.

See fig. 4

(For models with this feature).

Then complete the sequence with the accessories required for the type of cleaning job planned. Use the tubes (B5) and the nozzles (B6-B7-B8-B9) depending on the type of cleaning and the surface to be cleaned. The nozzles (B6-B7-B8-B9) can be fitted straight onto the hose (B3).

See fig. 5**6.4 Electrical connection****Warning - danger!**

Check that the electricity supply voltage and frequency (V/Hz) correspond to those specified on the data plate **See fig.6**

6.4.1 Use of extension cables

Use cables and plugs with "IPX4" protection level.

The cross-section of the extension cable should be proportionate to its length; the longer it is, the greater its cross-section should be.

6.5 Power tool socket (where featured)

Connect the hose (B3) to the power tool's suction socket.

Operate the power tool using the additional socket (C1) (For models with this feature)

See fig. 7**7 INFORMATION ON USE OF THE APPLIANCE (PAGE 5)****7.1 Controls****- Starter device (A1). See fig. 8.**

Set the starter device switch on (ON/I).

If there is a pilot light on the starter device, it should light up.

Set the starter device switch on (OFF/O) to stop the appliance.

If there is a pilot light on the starter device, it should go out.

**Warning - danger!**

During operation the appliance must be positioned as shown on a firm, stable surface. **See fig. 8.**

7.2 Start-up

7.2.1 Dry suction. See fig. 9.

Only work with the filters (B2 - B10) dry! Before using them, check the filters for damage and replace them if necessary. To suck up dry dirt, adjust the floor nozzle as appropriate and fit the corresponding accessories (Use the brush B6a). When sucking up dry dirt, if necessary an additional filter bag, which may be in fabric (B10) or in paper (optional), may be used.

Filter bag guidelines

- The level to which the filter bag is filled depends on the type of dirt being collected.
- For fine dust, sand, etc., replace the filter bag often.
- A worn filter bag may burst, so it should be replaced in good time!

Warning - danger!

Cold ash must only be sucked in using a pre-separator.

7.2.2 Sucking in liquids See fig.10.

Warning - danger!

If foam forms or liquid overflows, switch the appliance off at once or disconnect the mains plug! Do not use a filter bag (either paper or fabric)!

Warning

When the tank is full, a float switch shuts off the suction inlet and the motor starts to race. Switch the appliance off at once and empty the tank.

To suck up damp or dry dirt, adjust the floor nozzle as appropriate and fit the corresponding accessories (Use the brush B6b).

7.2.3 Working with power tools. See fig 11.

The assembly sequence is illustrated in fig.11.

For appliances with integral power socket: connect the power tool plug to the socket on the appliance.

Switch on the appliance (master switch turned L to ) and start working.

Warning: as soon as the power tool switches on, the suction fan starts up after a 0.5 second delay.

When the power tool is switched off, the suction fan keeps running for about a further 6 seconds to suck up the dirt left in the suction hose.

7.2.4 Blower function. See fig 12.

For cleaning inaccessible points or where suction is not possible, such as removing leaves from gravel.

Fit the suction hose to the connection provided. The blower function is now active.

For more effective blowing, use of the nozzle B8 is recommended.

7.3 Stopping operation (Pauses)

Switch off the appliance. See fig. 8.

Connect the floor nozzle in the stowed position.

7.4 Finishing work

Switch off the appliance. See fig. 8.

Disconnect the plug.

7.5 Empty the tank

For dry dirt and dust: remove the nozzle from the appliance and empty the tank. See fig 13.

For liquids: use the drain screw. See fig 14.

8 MAINTENANCE (PAGE 6)

Warning - danger!

All installation and assembly operations must be performed with the appliance disconnected from the mains power supply.

The assembly sequence is illustrated on page 6.

Always switch the appliance off and disconnect the plug before any servicing or maintenance work. Repairs and work on electrical systems may only be carried out by the authorised customer service.

Warning - danger!

Never use abrasive detergents, glass detergents or universal detergents! Never immerse the cover of the appliance (A1) in water. Clean the appliance and plastic accessories with a standard synthetic material detergent. Rinse the tank and accessories with water if necessary and dry them before reuse.

8.1 Cleaning the filter See fig 15.

Open the vacuum-cleaner by releasing the catches (A6). Turn the cover of the appliance (A1) upside down and remove the filters B1 and B2.

Rinse carefully under running water and leave to dry. Do not reassemble until dry.

8.2 Cleaning the fabric filter See fig 16.

Open the vacuum-cleaner by releasing the catches (A6). Remove the filter B10. Empty the filter, rinse carefully under running water and leave to dry. Do not reassemble until dry.

8.3 Replacing the paper filter (optional) See fig 17.

Open the vacuum-cleaner by releasing the catches (A6). Remove the full filter, throw it away and fit a new one.

9 END-OF-SEASON STORAGE (PAGE 6)

Warning - danger!

All installation and assembly operations must be performed with the appliance disconnected from the mains power supply.

After finishing work, clean the appliance and then put it and the accessories away as shown in fig.18.

Store the appliance in a dry place.

10 TROUBLESHOOTING

Problem	Possible causes	Remedy
The appliance does not switch on	No electrical power	Check that the plug is firmly in the socket and that the mains voltage supply is present (*)
	Problems with the electric-electronic circuit	Contact the Service Centre
The appliance does not suck in material, or sucks only weakly	Accessories fouled	Check and clean the nozzles, extensions or hoses
	Filters dirty	Clean the filters
	Bags full	Empty / change bags
	Tank full	Empty the tank

(*) If the motor stops and does not restart during operation, wait 2-3 minutes before repeating the start-up procedure (Overload cutout has been tripped). If the problem recurs more than once, contact your nearest Authorised Service Centre.

EC Declaration of conformity

We, Annovi Reverberi S.p.A, of Bomporto (Modena), Italy, declare that the following Black+Decker appliance(s):

Designation of appliance: Wet&dry vacuum cleaner

Model No.:	BXVC15PE	BXVC20PE	BXVC20XE	BXVC30PDE	BXVC30XDE
Rated power:	1.2 kW	1.2 kW	1.4 kW	1.6 kW	1.6 kW

is (are) compliant with the following European directives: 2006/95/EC, 2004/108/EC, 2011/65/EU and 2012/27/EU (Italian Legislative Decree 262/2002).

and was (were) produced in compliance with the following norms or standardised documents:

EN 60335-1; EN 60335-2-2; EN 55014-1; EN 55014-2; EN 61000-3-2; EN 61000-3-3; EN 62233;

Name and address of the person responsible for issuing the technical file: Stefano Reverberi / AR Managing Director

Via ML King, 3 - 41122 Modena, Italy

The conformity assessment procedure required by Directive 2000/14/EC has been performed in accordance with Annex V

Model No.:	BXVC15PE	BXVC20PE	BXVC20XE	BXVC30PDE	BXVC30XDE
Measured sound power level:	85 dB (A)	85 dB (A)	85 dB (A)	86 dB (A)	86 dB (A)
Guaranteed sound power level	87 dB (A)	87 dB (A)	87 dB (A)	88 dB (A)	88 dB (A)

Date: 18.05.2015
MODENA (I)
Stefano Reverberi

Managing Director

WARRANTY

The validity of the warranty is in accordance with the relevant legislation in the country where the product is sold (unless otherwise stated by the producer).





The warranty covers materials, construction and conformity defects during the warranty period, during which time the manufacturer will replace defective parts and repair the product if not excessively worn, or replace it.

The warranty does not cover components subject to normal wear and tear (valve, piston, water gasket, oil gasket, springs, O-rings, accessories such as the hose, gun, brushes, wheels, etc.);

The warranty does not cover defects caused by or arising from:

- improper use, misuse, negligence,
- professional use or hire, if the product was sold for domestic use,
- failure to comply with the maintenance instructions provided in this manual,
- repair by unauthorised staff or centres,
- use of non-genuine parts or accessories,
- damage caused by transport, by dirt or foreign bodies, accidents,
- storage or warehousing problems.

Proof of purchase must be submitted to obtain warranty cover.

Technical Data	Unit	BXVC15PE	BXVC20PE BXVC20PTE	BXVC20XE BXVC20XTE	BXVC30PDE BXVC30PTDE	BXVC30XDE BXVC30XTDE
Voltage	V/Hz	220-240 V ~ 50/60 Hz	220-240 V ~ 50/60 Hz	220-240 V ~ 50/60 Hz	220-240 V ~ 50/60 Hz	220-240 V ~ 50/60 Hz
Power	kW	1.2	1.2	1.4	1.6	1.6
Tank capacity	l	13	18	20	30	30
Suction pressure (rated/real)	kPa	18/15	18/15	19/16	20,4/17	20,4/17
Water lift (rated/real)	mbar	180/150	180/150	190/160	204/170	204/170
Air flow (rated/real)	l/s	30/27	30/27	35/32	37/33	38/35
No. of motors	-	1	1	1	1	1
Accessory Ø	mm	35	35	35	35	35
Power cable	m	5	5	5	5	5
Protection class	-					
Motor insulation	-	Class E	Class E	Class E	Class E	Class E
Motor protection	-	IPX4	IPX4	IPX4	IPX4	IPX4
Sound pressure level L _{PA} (EN 60704-1) (K = 3 dB(A))	dB (A)	75	75	75	76	76
Sound power level L _{WA} (EN 60704-1) (K = 3 dB(A))	dB (A)	87	87	87	88	88
Net weight	kg	5.7	6.0/6.5	7.0/7.5	6.4/6.9	7.2/7.7
Gross weight	kg	6.7	7.0/7.5	9.5/10.0	7.9/8.4	9.8/10.3

Subject to technical modification!

Gentile cliente,

Prima di utilizzare l'apparecchio per la prima volta, leggere le presenti istruzioni originali, seguirle e conservarle per un uso futuro o in caso di rivendita dell'apparecchio.

1 ISTRUZIONI PER LA SICUREZZA

1.1 L'apparecchio da Voi acquistato è un prodotto ad alto contenuto tecnologico realizzato da una delle più esperte ditte europee. Questo apparecchio, in conformità alle descrizioni e alle avvertenze di sicurezza date in queste istruzioni per l'uso, è destinato per essere utilizzato come aspiratore multiuso. Per ottenere il meglio delle prestazioni, abbiamo compilato queste righe da leggere attentamente ed osservare ad ogni utilizzo. In fase di allacciamento, uso e manutenzione dell'apparecchio adottare tutte le precauzioni possibili per salvaguardare la propria incolumità e quella delle persone nelle immediate vicinanze. Leggere attentamente e rispettare le prescrizioni di sicurezza poiché se trascurate possono mettere a rischio la salute e la sicurezza delle persone o provocare danni economici.

2 SEGNALAZIONI DI INFORMAZIONE

2.1 Rispettare le segnalazioni dettate dalle targhe e dai simboli applicati sull'apparecchio e su queste istruzioni. Sono presenti sull'apparecchio e sul libretto solo i simboli opportuni per l'apparecchio acquistato. Verificare che simboli e targhe applicati sull'apparecchio siano sempre integri e leggibili; in caso contrario, sostituirli applicandoli nella posizione originale.

 **Attenzione - Pericolo**

 **Leggere attentamente queste istruzioni prima dell'uso.**

 **Icona E3 (se il simbolo è presente in fig. 1) -** Indica che questo apparecchio è concepito per il solo uso domestico e non deve essere adibito ad uso commerciale o industriale. Può essere utilizzata da persone con capacità fisiche, sensoriali o mentali ridotte, o mancanza di esperienza e conoscenze, se sono sotto sorveglianza o se hanno ricevuto istruzioni sull'uso sicuro dell'apparecchio e comprendono i rischi che tale uso comporta.

0 Posizione interruttore spento

 Posizione interruttore automatico

I Posizione interruttore acceso



**Livello di potenza sonora garantito**

Questo prodotto è di classe di isolamento II. Ciò significa che è equipaggiato con un isolamento rinforzato o con un doppio isolamento (solo se il simbolo è presente sull'apparecchio).

Questo prodotto è di classe di isolamento I. Ciò significa che è equipaggiato di un conduttore di protezione di messa a terra (solo se il simbolo è presente sull'apparecchio).

Questo prodotto è conforme con le direttive Europee applicabili in materia.

Icona E1 - Indica l'obbligo di non smaltire l'apparecchio come rifiuto urbano; può essere riconsegnata al distributore all'atto dell'acquisto di un nuovo apparecchio. Le parti elettriche ed elettroniche costituenti l'apparecchio non devono essere riutilizzate per usi impropri per la presenza di sostanze dannose alla salute.

Utilizzare cuffie di protezione.

Utilizzare maschera di protezione.

Utilizzare dispositivi di protezione dell'apparato respiratorio.

Utilizzare guanti protettivi.

Utilizzare scarpe antiinfortunistiche.

Utilizzare abbigliamento di protezione.



3 PRESCRIZIONI DI SICUREZZA/RISCHI RESIDUI

3.1 AVVERTENZE: NON FARE

- 3.1.1** ATTENZIONE. NON permettere l'uso dell'apparecchio ai bambini di età inferiore ad 8 anni. I bambini di età superiore agli 8 anni per utilizzare l'apparecchio devono essere informati su come utilizzare l'apparecchio e sorvegliati durante l'utilizzo da adulti che siano adeguatamente informati su come utilizzare l'apparecchio e dai pericoli da esso derivanti.
- 3.1.2** ATTENZIONE. I bambini NON devono giocare con l'apparecchio. Sorvegliare i bambini per assicurarsi che questo non accada.
- 3.1.3** La pulizia e la manutenzione utente non devono essere eseguiti dai bambini senza sorveglianza.
- 3.1.4** Tenere le pellicole di imballaggio fuori dalla portata dei bambini. Rischio di asfissia!
- 3.1.5** Questo apparecchio non è indicato per essere usato da persone con limitate capacità fisiche, sensoriali o mentali e da persone che abbiano poca esperienza e/o conoscenza dell'apparecchio a meno che non vengano supervisionati per la loro sicurezza da una persona incaricata o che abbiano da questa ricevuto istruzioni su come usare l'apparecchio e dei pericoli da esso derivanti.
- 3.1.6** ATTENZIONE. L'apparecchio NON può essere azionato da bambini, da incapaci e da coloro che non abbiano letto e compreso le istruzioni.
- 3.1.7** ATTENZIONE. NON utilizzare l'apparecchio con fluidi infiammabili, tossici o aventi caratteristiche non compatibili con il corretto funzionamento dell'apparecchio stesso. È vietato utilizzare l'apparecchio in atmosfera potenzialmente infiammabile od esplosiva.
- 3.1.8** ATTENZIONE. Determinate sostanze possono formare insieme all'aria di aspirazione vapori e miscele esplosivi. NON aspirare mai le seguenti sostanze:
- Gas esplosivi o infiammabili, liquidi e polveri (polveri reattive).
 - Polveri di metallo reattive (ad es. alluminio, magnesio, zinco) insieme a detergenti fortemente alcalini ed acidi.
 - Acidi e soluzioni alcaline allo stato puro.
 - Soluzioni organiche (ad es. benzina, diluenti per vernici, acetone o gasolio).
- Queste sostanze possono inoltre corrodere i materiali dell'apparecchio.
- 3.1.9** Disattivare l'apparecchio dopo ogni impiego e prima di ogni pulizia/manutenzione.
- 3.1.10** Pericolo d'incendio. Non aspirare oggetti brucianti o ardenti.
- 3.1.11** E' vietato l'utilizzo in ambienti a rischio di esplosione.



- 3.1.12** ATTENZIONE. NON utilizzare l'apparecchio all'aperto in caso di pioggia.
- 3.1.13** ATTENZIONE. NON toccare la spina e/o la presa con le mani bagnate.
- 3.1.14** ATTENZIONE. NON utilizzare l'apparecchio col cavo elettrico danneggiato. Se il cavo elettrico è danneggiato, deve essere sostituito dal produttore, da un suo Centro Assistenza autorizzato o da persone ugualmente qualificate per evitare pericoli per la sicurezza.
- 3.1.15** ATTENZIONE. Controllare che l'apparecchio sia provvisto della targhetta caratteristiche, se sprovvisto avvertire il rivenditore. Gli apparecchi sprovvisti di targhetta NON devono essere usati, essendo anonimi e potenzialmente pericolosi.
- 3.1.16** ATTENZIONE. NON spostare l'apparecchio tirando il CAVO ELETTRICO.
- 3.1.17** ATTENZIONE. È vietato utilizzare accessori non originali e non specifici per il modello. È vietato eseguire modifiche all'apparecchio; l'esecuzione di modifiche fa decadere la Dichiarazione di Conformità ed esonera il costruttore da responsabilità civili e penali.

3.2 AVVERTENZE: DA FARE

- 3.2.1** ATTENZIONE. Tutte le parti conduttrici di corrente DEVONO ESSERE PROTETTE contro getti o spruzzi d'acqua.
- 3.2.2** ATTENZIONE. Il collegamento elettrico dovrà essere eseguito da un elettricista qualificato in conformità alla norma IEC 60364-1. Si raccomanda di prevedere un interruttore differenziale che interrompa l'alimentazione elettrica alla presente macchina se la corrente di dispersione verso terra supera i 30 mA per 30 ms, oppure un dispositivo di controllo del circuito di terra.
- 3.2.3** ATTENZIONE. DURANTE la fase di avviamento, l'apparecchio può generare disturbi in rete.
- 3.2.4** ATTENZIONE. Il funzionamento con un interruttore differenziale di sicurezza offre una protezione personale supplementare (30 mA).
- 3.2.5** ATTENZIONE. Utilizzare solo prolunghe elettriche autorizzate e con sezione di conduzione appropriata.
- 3.2.6** ATTENZIONE. Disinserire sempre l'interruttore quando si lascia l'apparecchio incustodita.

- 3.2.7**      

ATTENZIONE. Il flusso d'aria può causare il rimbalzo di parti, usare tutti quegli indumenti e protezioni (PPE) che consentano la messa in sicurezza e l'incolumità dell'operatore.

- 3.2.8** ATTENZIONE. Prima di eseguire lavori sull'apparecchio, ESTRARRE la spina.
- 3.2.9** ATTENZIONE. La manutenzione e/o la riparazione dei componenti elettrici DEVE essere effettuata da personale qualificato.



- 3.2.10** ATTENZIONE. CONTROLLARE prima di ogni utilizzo e periodicamente il serraggio delle viti ed il buon stato delle parti componenti l'apparecchio, guardare se ci sono parti rotte od usurate.
- 3.2.11** ATTENZIONE. Per garantire la sicurezza dell'apparecchio, utilizzare soltanto ricambi originali del fabbricante o approvati dal medesimo.
- 3.2.12** ATTENZIONE. I cavi di prolunga inadeguati possono risultare pericolosi. Se s'impiega un cavo di prolunga, scegliere un tipo idoneo per l'uso all'aperto e accertarsi che il collegamento resti asciutto e distante dal terreno. Si raccomanda di utilizzare a tale scopo un avvolgicavo, che mantenga la presa ad almeno 60 mm di distanza dal terreno.
- 3.2.13** ATTENZIONE. Spegnere l'apparecchio e scollegarlo dalla sorgente di alimentazione prima di effettuare operazioni di montaggio, pulizia, regolazione, manutenzione, stoccaggio e trasporto.



4 INFORMAZIONI GENERALI (PAGINA 3)**4.1 Uso del manuale**

Il presente manuale è parte integrante dell'apparecchio; conservare per future consultazioni. Leggere attentamente prima dell'installazione/uso. In caso di passaggi di proprietà il cedente ha l'obbligo di consegnare il manuale al nuovo proprietario.

4.2 Consegna

L'apparecchio è consegnato all'interno di un imballo di cartone, parzialmente smontato.

Per la composizione della fornitura vedere fig.1.

4.2.1 Documentazione a corredo

- D1 Manuale di uso e manutenzione
- D2 Istruzioni per la sicurezza
- D3 Dichiarazione di conformità
- D4 Regole garanzia

4.3 Smaltimento degli imballi

I materiali costituenti l'imballo non sono inquinanti per l'ambiente, tuttavia devono essere riciclati o smaltiti secondo la normativa vigente nel paese di utilizzo.

5 INFORMAZIONI TECNICHE (PAGINA 3)**5.1 Uso previsto**

L'apparecchio, in conformità alle descrizioni e alle avvertenze di sicurezza date in queste istruzioni per l'uso, è destinato per essere utilizzato come aspiratore multiuso.

Questo apparecchio è concepito per il solo uso domestico e non deve essere adibito ad uso commerciale o industriale.

L'apparecchio è conforme alla norma IEC 60335-1 e IEC 60335-2-2.

5.2 Operatore

Per identificare l'operatore addetto all'uso dell'apparecchio (professionale o non professionale) vedere l'icona rappresentata in fig. 1.

5.3 Parti principali:

- A1 Dispositivo d' avviamento
- A2 Raccordo di aspirazione
- A3 Raccordo di soffiatura
- A4 Manico
- A5 Gancio portacavo (dove previsto)
- A6 Ganci di chiusura
- A7 Cavo elettrico con spina
- A8 Ruotine pivotanti
- A9 Fusto aspiratore
- A10 Coperchio con motore
- A11 Porta accessori (dove previsto)
- A12 Tappo svuotamento liquidi (dove previsto)
- C1 Presa aggiuntiva per elettrodomestico (dove previsto)

5.3.1 Accessori (se previsti nella fornitura - vedere fig.1)

B1	Portafiltra	B6b	Inserto per liquidi
B2	Filtro	B7	Testina
B3	Tubo flessibile	B8	Testina
B4	Adattatore elettrodomestico	B9	Testina
B5	Tubo rigido	B10	Filtro in tessuto
B6	Testina per pavimenti		
B6a	Inserto per polveri		

5.4 Dispositivi di sicurezza**- Dispositivo di avviamento (A1)**

Il dispositivo di avviamento evita l'uso accidentale dell'apparecchio.

- Protezione termica: in caso di sovraccarico la protezione termica ferma l'apparecchio.**6 INSTALLAZIONE (PAGINA 4)****Attenzione - pericolo!**

Tutte le operazioni d'installazione e montaggio devono essere effettuate con l'apparecchio scollegato dalla rete elettrica.

Per la sequenza di montaggio vedere pag.4.

6.1 Montaggio

Durante il disimballaggio controllare l'eventuale mancanza di accessori o la presenza di danni del contenuto. Nel caso in cui si riscontrino danni dovuti al trasporto, informare immediatamente il proprio rivenditore.

Alzare il coperchio con motore (A10) dell'apparecchio, aprendo i ganci di chiusura (A6) ed estrarre gli accessori forniti, verificando che i filtri (B2 - B10) siano montati correttamente.

Vedere fig.2

Per la sequenza di montaggio vedere pag.4.

6.2 Montaggio delle ruotine pivotanti

Capovolgere il fusto aspiratore (A9) senza coperchio su di un piano orizzontale solido. Infilare i mozzetti delle ruotine (A8) negli appositi fori e premere a fondo fino alla battuta, per il corretto posizionamento e fissaggio delle ruotine.

Vedere fig.3**6.3 Montaggio degli accessori**

Infilare il tubo flessibile (B3) nel raccordo di aspirazione (A2) o di soffiatura (A3) a seconda del tipo di operazione desiderata.

Vedere fig.4

(Per i modelli che ne sono equipaggiati).

Completare poi la sequenza con gli accessori necessari per il tipo di pulizia che dovete effettuare. Utilizzando i tubi rigidi (B5) e le testine (B6-B7-B8-B9) a seconda del tipo di pulizia e di superficie da pulire. Si Possono montare le testine (B6-B7-B8-B9) direttamente sul tubo flessibile (B3).

Vedere fig.5**6.4 Collegamento elettrico****Attenzione - pericolo!**

Verificare che la rete elettrica corrisponda al voltaggio e alla frequenza (V/Hz) riportata sulla targa di identificazione **Vedere fig.6**

6.4.1 Utilizzo dei cavi di prolunga

Utilizzare cavi e spine con grado di protezione "IPX4".

La sezione dei cavi di prolunga deve essere proporzionata alla sua lunghezza; più è lunga, maggiore deve essere la sezione.

6.5 Presa aggiuntiva per elettrodomestico (dove previsto)

Infilare il tubo flessibile (B3) nel raccordo di aspirazione dell'elettrodomestico.

Alimentare l'elettrodomestico utilizzando la presa aggiuntiva (C1) (Per i modelli che ne sono equipaggiati).

Vedere fig.7**7 INFORMAZIONI D'USO (PAGINA 5)****7.1 Comandi****- Dispositivo di avviamento (A1). Vedere fig.8.**

Mettere il dispositivo di avviamento in pos. (ON/I).

Se il dispositivo di avviamento è dotato di spia, questa si deve accendere.

Mettere il dispositivo di avviamento in pos. (OFF/O) per arrestare il funzionamento dell'apparecchio.

Se il dispositivo di avviamento è dotato di spia, questa si deve spegnere.

**Attenzione - pericolo!**

L'apparecchio deve funzionare appoggiato su di un piano sicuro e stabile, posizionato come indicato. **Vedere fig.8.**

7.2 Avviamento

7.2.1 Aspirazione a secco. Vedere fig.9.

Lavorare solo con filtri (B2 - B10) asciutti! Prima di utilizzarli, verificare se i filtri presentano danneggiamenti e sostituirli se necessario. Per l'aspirazione di sporco secco, osservare la corretta regolazione della bocchetta per pavimenti e collegare accessori corrispondenti (Usare la spazzola B6a). Per l'aspirazione di sporco secco, all'occorrenza può essere utilizzato aggiuntivamente un sacchetto filtro che può essere in tessuto (B10) od in carta (Optional).

Indicazioni riguardo al sacchetto filtro

– Il livello di riempimento del sacchetto filtrante dipende dallo sporco che viene aspirato.

– Nel caso di polveri fini, sabbia, ecc. sostituire spesso il sacchetto filtrante.

– Il sacchetto filtrante usurato può scoppiare, pertanto va sostituito in tempo!

Attenzione - pericolo!

Aspirare ceneri raffreddate solo con un pre-separatore.

7.2.2 Aspirazione liquidi Vedere. fig.10.

Attenzione - pericolo!

In caso di formazione di schiuma o fuoriuscita di liquido, spegnere immediatamente l'apparecchio o staccare la spina di rete! Non utilizzare il sacchetto filtrante (ne in carta ne in tessuto)!

Attenzione

Se il serbatoio è pieno, un galleggiante chiude l'apertura di aspirazione e l'apparecchio gira con maggiore velocità. Spegnere subito l'apparecchio e svuotare il serbatoio.

Per l'aspirazione di umidità o bagnato, osservare la corretta regolazione della bocchetta per pavimenti e collegare accessori corrispondenti (Usare la spazzola B6b).

7.2.3 Lavori con utensili elettrici. Vedere fig 11.

Per la sequenza di montaggio vedere fig.11.

Accendere l'apparecchio (interruttore girevole a SX in posizione ) e procedere con il lavoro.

Avviso: Non appena l'utensile elettrico si accende, la turbina di aspirazione parte con un ritardo di 0,5 secondi.

Quando l'utensile elettrico viene spento, la turbina di aspirazione continua a funzionare per altri 6 secondi circa per consentire di aspirare lo sporco residuo nel tubo di aspirazione.

7.2.4 Funzione di soffiatura. Vedere fig 12.

Pulizia di punti difficilmente accessibili o in cui l'aspirazione non è possibile, ad es. foglie dal letto di ghiaia.

Inserire il tubo flessibile di aspirazione nell'apposito attacco. In questo modo la funzione di soffiaggio è attivata.

Per una maggiore efficacia dell'effetto soffiante si consiglia di usare la testina B8.

7.3 Interrompere il funzionamento (Sosta)

Spegnere l'apparecchio. Vedere. fig.8.

Agganciare la bocchetta per pavimenti nella posizione di parcheggio.

7.4 Fine lavoro

Spegnere l'apparecchio. Vedere. fig.8.

Staccare la spina.

7.5 Svuotare il contenitore

Per sporco secco e polveri: rimuovere la testa dell'apparecchio e svuotare il serbatoio. Vedere. fig.13.

Per liquidi: usare la vite di scarico. Vedere. fig.14.

8 MANUTENZIONE (PAGINA 6)

Attenzione - pericolo!

Tutte le operazioni d'installazione e montaggio devono essere effettuate con l'apparecchio scollegato dalla rete elettrica.

Per la sequenza di montaggio vedere pag.6.

Prima di ogni intervento di cura e di manutenzione, spegnere l'apparecchio e staccare la spina. Lavori di riparazione e lavori sugli impianti elettrici possono essere effettuati solo dal servizio clienti autorizzato.

Attenzione - pericolo!

Non usare detergenti abrasivi, detergenti per il vetro o detergenti universali! Non immergere mai il coperchio dell'apparecchio (A1) in acqua. Pulire l'apparecchio e gli accessori in plastica con un normale detergente per materiale sintetico. Sciacquare all'occorrenza il contenitore e gli accessori con dell'acqua ed asciugarli prima del loro riutilizzo.

8.1 Pulizia filtro. Vedere fig.15

Aprire l'aspiratore agendo sui ganci (A6). Rovesciare il coperchio dell'apparecchio (A1) e smontare i filtri B1 e B2.

Sciacquare con cura sotto acqua corrente e lasciare asciugare. Rimontarli da asciutti.

8.2 Pulizia filtro in tessuto. Vedere fig.16

Aprire l'aspiratore agendo sui ganci (A6). Smontare il filtro B10. Svuotare il filtro, sciacquare con cura sotto acqua corrente e lasciare asciugare. Rimontarlo da asciutto.

8.3 Sostituzione filtro di carta (Optional) Vedere fig.17

Aprire l'aspiratore agendo sui ganci (A6). Smontare il filtro pieno, gettarlo e rimontarne uno nuovo.

9 RIMESSAGGIO (PAGINA 6)

Attenzione - pericolo!

Tutte le operazioni d'installazione e montaggio devono essere effettuate con l'apparecchio scollegato dalla rete elettrica.

A lavori ultimati, dopo aver pulito l'apparecchio, riporre lo stesso e gli accessori come indicato in fig.18.

Conservare l'apparecchio in luoghi asciutti.

10 INFORMAZIONI SUI GUASTI

Inconvenienti	Probabili cause	Rimedi
l'apparecchio non si accende	Mancanza di tensione	Verificare la presenza di tensione nella rete e controllare che la spina sia inserita correttamente (*)
	Problemi all'circuito elettrico-elettronico	Rivolgersi al centro assistenza
l'apparecchio non aspira oppure aspira debolmente	Accessori otturati	Verificare e pulire bocchette prolunghe o tubi
	Filtri sporchi	Pulire i filtri
	Sacchetti pieni	Svuotare / sostituire i sacchetti
	Fusto pieno	Svuotare il fusto

(*) Se durante il funzionamento il motore si ferma e non riparte attendere 2-3 minuti prima di rifare l'avviamento (Intervento della protezione termica). Se l'inconveniente si ripete per più di una volta contattare il Servizio di Assistenza Tecnica.

Dichiarazione di conformità CE

Noi di Annovi Reverberi S.p.A., Bomporto (Mo), Italia, dichiariamo che la(e) seguente(i) macchina(e) Black+Decker:

Denominazione dell'apparecchio: Aspiratore per polveri e liquidi

N. modello:	BXVC15PE	BXVC20PE	BXVC20XE	BXVC30PDE	BXVC30XDE
Potenza assorbita:	1,2 kW	1,2 kW	1,4 kW	1,6 kW	1,6 kW

è(sono) conforme(i) alle seguenti direttive europee: 2006/95/CE, 2004/108/CE, 2011/65/EU, 2012/27/EU (D. Lgs. 262/2002).

ed è(sono) prodotta(e) nel rispetto delle seguenti norme o dei seguenti documenti standardizzati:

EN 60335-1; EN 60335-2-2; EN 55014-1; EN 55014-2; EN 61000-3-2; EN 61000-3-3; EN 62233;

Nome e indirizzo della persona incaricata di rilasciare il fascicolo tecnico: Stefano Reverberl / AR Managing Director

Via ML King, 3 - 41122 Modena, Italia

La procedura di valutazione della conformità richiesta dalla direttiva 2000/14/CE è stata eseguita in osservanza all'Allegato V

N. modello:	BXVC15PE	BXVC20PE	BXVC20XE	BXVC30PDE	BXVC30XDE
Livello di potenza sonora misurato:	85 dB (A)	85 dB (A)	85 dB (A)	86 dB (A)	86 dB (A)
Livello di potenza sonora garantito:	87 dB (A)	87 dB (A)	87 dB (A)	88 dB (A)	88 dB (A)

Data: 18.05.2015

MODENA (I)

Stefano Reverberi

Managing Director

GARANZIA

La validità della garanzia è regolamentata dalle normative vigenti nel paese in cui il prodotto viene commercializzato (salvo diverse indicazioni del produttore).





Se il prodotto risulta difettoso per qualità del materiale, della costruzione o per mancata conformità durante il periodo di validità della garanzia il fabbricante garantisce la sostituzione delle parti difettose, provvede alla riparazione dei prodotti se ragionevolmente usurati oppure alla loro sostituzione.

La garanzia non copre componenti soggetti a normale usura (valvola, pistone, guarnizione acqua, guarnizione olio, molle, anelli OR, accessori come tubo, pistola, spazzole, ruote, ecc.);

La garanzia non copre difetti causati da o risultati da:

- uso scorretto, uso non ammesso, negligenza,
- noleggio o uso professionale qualora il prodotto sia stato venduto per uso domestico,
- mancata osservazione delle norme di manutenzione previste nell'apposito libretto,
- riparazioni eseguite da personale o centri non autorizzati,
- impiego di ricambi o accessori non originali,
- danni causati dal trasporto, da oggetti o sostanze estranee, sinistro,
- problemi di immagazzinaggio o stoccaggio.

Per attivare la garanzia è necessario esibire la prova d'acquisto.

Dati Tecnici	Unità	BXVC15PE	BXVC20PE BXVC20PTE	BXVC20XE BXVC20XTE	BXVC30PDE BXVC30PTDE	BXVC30XDE BXVC30XTDE
Tensione	V/Hz	220-240 V ~ 50/60 Hz	220-240 V ~ 50/60 Hz	220-240 V ~ 50/60 Hz	220-240 V ~ 50/60 Hz	220-240 V ~ 50/60 Hz
Potenza	kW	1,2	1,2	1,4	1,6	1,6
Capacità vano raccolta	l	13	18	20	30	30
Pressione aspirazione (dichiarata/reale)	kPa	18/15	18/15	19/16	20,4/17	20,4/17
Depressione (dichiarata/reale)	mbar	180/150	180/150	190/160	204/170	204/170
Aria aspirata (dichiarata/reale)	l/s	30/27	30/27	35/32	37/33	38/35
N° motori	-	1	1	1	1	1
Ø accessori	mm	35	35	35	35	35
Cavo alimentazione	m	5	5	5	5	5
Classe Protezione	-					
Isolamento Motore	-	Classe E	Classe E	Classe E	Classe E	Classe E
Protezione Motore	-	IPX4	IPX4	IPX4	IPX4	IPX4
Livello di pressione sonora L _{PA} (EN 60704-1) (K = 3 dB(A))	dB (A)	75	75	75	76	76
Livello di potenza sonora L _{WA} (EN 60704-1) (K = 3 dB(A))	dB (A)	87	87	87	88	88
Peso netto	kg	5,7	6,0/6,5	7,0/7,5	6,4/6,9	7,2/7,7
Peso lordo	kg	6,7	7,0/7,5	9,5/10,0	7,9/8,4	9,8/10,3

Con riserva di modifiche tecniche!

Sehr geehrte Kundin, sehr geehrter Kunde,
Lesen Sie vor der ersten Benutzung Ihres Gerätes diese Bedienungsanleitung, handeln Sie danach und bewahren Sie sie für den späteren Gebrauch oder für Nachbesitzer auf.

1 SICHERHEITANWEISUNGEN

1.1 Sie haben ein Gerät mit einem hohen technologischen Gehalt erworben, das von einem der erfahrensten europäischen Hersteller entwickelt wurde. Dieses Gerät ist entsprechend der in dieser Bedienungsanleitung gegebenen Beschreibungen und den Sicherheitshinweisen zur Verwendung als Mehrzwecksauger bestimmt. Lesen Sie die vorliegende Bedienungsanleitung aufmerksam durch und befolgen Sie bei jedem Gebrauch des Geräts alle in ihr enthaltenen Anweisungen, um alle Leistungsmerkmale des Geräts nutzen zu können. Beim Anschließen, beim Gebrauch und bei der Wartung des Geräts sind alle erforderlichen Vorsichtsmaßnahmen zu treffen, um die eigene Sicherheit und die der in unmittelbarer Nähe befindlichen Personen zu gewährleisten. Lesen Sie die Sicherheitsvorschriften aufmerksam durch und beachten Sie sie genau, da andernfalls die Gefahr von Personen- und Sachschäden besteht.

2 SCHILDER UND SICHERHEITSSZEICHEN

2.1 Die Schilder und Sicherheitszeichen beachten, die am Gerät angebracht und in dieser Bedienungsanleitung abgebildet sind.

Es sind nur die Sicherheitszeichen am Gerät angebracht bzw. in der Bedienungsanleitung abgebildet, die für seinen sicheren Gebrauch zweckdienlich sind. Darauf achten, dass die am Gerät angebrachten Schilder und Sicherheitszeichen stets unversehrt und gut lesbar sind. Andernfalls sind sie durch neue Schilder bzw. Zeichen zu ersetzen, die an den ursprünglichen Stellen anzubringen sind.

 **Achtung - Gefahr**

  **Diese Bedienungsanleitung vor Gebrauch aufmerksam durchlesen.**

 **Symbol E3 (falls das Symbol in Abb. 1 abgebildet ist)** - Es weist darauf hin, dass dieses Gerät nur für den Gebrauch im Haushalt und nicht im Gewerbe konzipiert ist. Personen mit eingeschränkten körperlichen, sensorischen oder geistigen Fähigkeiten bzw. mangelnder Erfahrung und Kenntnis dürfen das Gerät nur unter Aufsicht und erst dann benutzen, nachdem sie in seinen sicheren



Gebrauch eingewiesen wurden und die mit seinem Gebrauch verbundenen Gefahren nachweislich verstanden haben.

0 AUS-Stellung des Geräteschalters

 Ein-/Ausschaltautomatik

I EIN-Stellung des Geräteschalters









Garantierter Schalleistungspegel

 **Dieses Gerät hat die Schutzklasse II.** Das heißt, dass es eine verstärkte und doppelte Isolierung hat (nur wenn das entsprechende Zeichen am Gerät angebracht ist).

 **Dieses Gerät hat die Schutzklasse I.** Das heißt, dass es mit einem Schutzleiter versehen ist (nur wenn das entsprechende Zeichen am Gerät angebracht ist).

CE Dieses Gerät entspricht den einschlägigen europäischen Richtlinien.

 **Symbol E1** - Es weist darauf hin, dass dieses Gerät nicht mit dem Hausmüll entsorgt werden darf. Es kann beim Kauf eines neuen Geräts an den Händler zurückgegeben werden. Die elektrischen und elektronischen Komponenten des Geräts dürfen nicht zweckwidrig wiederverwendet werden, da sie gesundheitsschädliche Stoffe enthalten.

-  Gehörschutz benutzen.
-  Gesichtsschutz benutzen.
-  Atemschutz benutzen.
-  Handschutz benutzen.
-  Fußschutz benutzen.
-  Schutzkleidung benutzen.









3 SICHERHEITSVORSCHRIFTEN/RESTRISIKEN

3.1 WARNHINWEISE: VERBOTE

- 3.1.1** ACHTUNG. Kindern unter 8 Jahren darf der Gebrauch des Geräts NICHT erlaubt werden. Kinder über 8 Jahren dürfen das Gerät verwenden, sofern sie von Erwachsenen, die über die Verwendung des Geräts und die damit verbundenen Gefahren unterrichtet sind, in den Gebrauch des Geräts eingewiesen wurden und beim Gebrauch beaufsichtigt werden.
- 3.1.2** ACHTUNG. Kindern darf NICHT erlaubt werden, das Gerät als Spielzeug zu verwenden. Kinder sollten beaufsichtigt werden, um sicherzustellen, dass dies nicht geschieht.
- 3.1.3** Reinigung und Pflege des Geräts dürfen von Kindern nur unter Aufsicht ausgeführt werden.
- 3.1.4** Die Verpackungsfolien dürfen nicht in die Reichweite von Kindern gelangen. Erstickungsgefahr!
- 3.1.5** Dieses Gerät eignet sich nicht für den Gebrauch durch Personen mit eingeschränkten körperlichen, sensorischen oder geistigen Fähigkeiten bzw. mangelnder Erfahrung und Kenntnis des Geräts, sofern sie nicht zu ihrer Sicherheit von hiermit beauftragten Person beaufsichtigt werden bzw. von dieser Person in den Gebrauch des Geräts eingewiesen und über die mit seinem Gebrauch verbundenen Gefahren eingewiesen wurden.
- 3.1.6** ACHTUNG. Das Gerät darf NICHT von Kindern, Personen mit eingeschränkten geistigen Fähigkeiten oder Personen, die die Bedienungsanleitung nicht gelesen und verstanden haben, verwendet werden.
- 3.1.7** ACHTUNG. Das Gerät NICHT mit entzündbaren, giftigen bzw. mit solchen Flüssigkeiten verwenden, die seinen ordnungsgemäßen Betrieb beeinträchtigen könnten. Es ist verboten, das Gerät in entzündlicher oder explosiver Atmosphäre zu betreiben.
- 3.1.8** ACHTUNG. Bestimmte Stoffe können zusammen mit der angesaugten Luft explosive Dämpfe und Gemische bilden. NIEMALS die folgenden Stoffe aufsaugen:
- Explosive oder entzündliche Gase, Flüssigkeiten und Stäube (reaktive Stäube).
 - Reaktive Metallstäube (z.B. Aluminium, Magnesium oder Zink) in Verbindung mit stark alkalischen oder sauren Reinigungsmitteln.
 - Reine Säuren und Laugen.
 - Organische Lösungsmittel (z.B. Benzin, Farbverdünner, Aceton oder Heizöl).
- Diese Stoffe können überdies die Materialien des Geräts angreifen.
- 3.1.9** Das Gerät nach jedem Gebrauch und vor der Ausführung von Reinigungs- und Wartungsarbeiten ausschalten.
- 3.1.10** Brandgefahr. Keine brennenden oder glimmenden Gegenstände aufsaugen.
- 3.1.11** Der Betrieb in explosionsgefährdeten Bereichen ist verboten.



- 3.1.12** ACHTUNG. Das Gerät NICHT bei Regen im Freien betreiben.
- 3.1.13** ACHTUNG. Den Netzstecker bzw. die Steckdose NIEMALS mit nassen Händen anfassen.
- 3.1.14** ACHTUNG. Das Gerät NICHT in Betrieb nehmen, wenn sein Netzkabel beschädigt ist. Wenn das Netzkabel beschädigt ist, muss man es vom Hersteller, einem autorisierten Kundendienstzentrum oder einem Fachmann austauschen lassen, damit der sichere Betrieb des Geräts gewährleistet bleibt.
- 3.1.15** ACHTUNG. Kontrollieren, ob das Typenschild am Gerät angebracht ist. Andernfalls den Händler hiervon unterrichten. Geräte ohne Typenschild dürfen NICHT in Betrieb genommen werden, da sie als nicht vorschriftsmäßig gekennzeichnete Geräte eine potenzielle Gefahrenquelle darstellen.
- 3.1.16** ACHTUNG. Das Gerät NICHT am NETZKABEL ziehen.
- 3.1.17** ACHTUNG. Es ist verboten, anderes als das für das jeweilige Modell bestimmte Originalzubehör zu verwenden. Es ist verboten, am Gerät irgendwelche Änderungen vorzunehmen. Unbefugte Änderungen führen zum Erlöschen der Konformitätserklärung und befreien den Hersteller von jeder zivil- und strafrechtlichen Verantwortung.
- 3.2** **WARNHINWEISE: GEBOTE**
- 3.2.1** ACHTUNG. Sämtliche stromführenden Teile SIND gegen Strahl- und Spritzwasser ZU SCHÜTZEN.
- 3.2.2** ACHTUNG. Der elektrische Anschluss muss von einem Fachmann in Einklang mit der Norm IEC 60364-1 ausgeführt werden. Es sollte ein FI-Schalter installiert werden, der die Stromversorgung unterbricht, wenn der Fehlerstrom gegen Erde 30 mA für die Dauer von 30 ms überschreitet. Alternativ kann ein Gerät zur Schutzleiterüberwachung installiert werden.
- 3.2.3** ACHTUNG. BEIM ANLAUF kann das Gerät Netzstörungen verursachen.
- 3.2.4** ACHTUNG. Der Betrieb mit einem Fehlerstromschutzschalter (30 mA) bietet zusätzliche persönliche Sicherheit.
- 3.2.5** ACHTUNG. Ausschließlich vorschriftsmäßige Verlängerungskabel mit einem angemessenen Querschnitt verwenden.
- 3.2.6** ACHTUNG. Stets den Geräteschalter ausschalten, wenn das Gerät unbeaufsichtigt gelassen wird.
- 3.2.7**      
 ACHTUNG. Durch den Luftstrom können Teile zurückprallen. Daher muss die Bedienungsperson die zu ihrem Schutz erforderliche Schutzkleidung und Schutzausrüstung (PSA) tragen.
- 3.2.8** ACHTUNG. Vor der Ausführung von Arbeiten am Gerät stets zuerst den Netzstecker aus der Steckdose ZIEHEN.
- 3.2.9** ACHTUNG. Die Wartung bzw. Reparatur der elektrischen Bauteile DARF NUR durch Fachpersonal erfolgen.



- 3.2.10** ACHTUNG. Vor jedem Gebrauch sowie in regelmäßigen Zeitabständen den Festsitz der Schrauben und Muttern kontrollieren und die Komponenten des Geräts auf Bruch bzw. Verschleiß ÜBERPRÜFEN.
- 3.2.11** ACHTUNG. Zur Gewährleistung der Sicherheit des Geräts ausschließlich Originalersatzteile des Herstellers oder vom Hersteller zugelassene Ersatzteile verwenden.
- 3.2.12** ACHTUNG. Ungeeignete Verlängerungskabel können zur Entstehung von Gefahren führen. Nur für die Verwendung im Freien geeignete Verlängerungskabel verwenden und sicherstellen, dass die Kupplung vom Boden angehoben und gegen Feuchtigkeit geschützt ist. Es wird empfohlen, eine Kabeltrommel zu verwenden, die gewährleistet, dass sich die Steckdose mindestens 60 mm über dem Boden befindet.
- 3.2.13** ACHTUNG. Das Gerät vor der Ausführung von Arbeiten zur Montage, Reinigung, Einstellung, Wartung, Lagerung und zum Transport ausschalten und vom Stromnetz trennen.



4 ALLGEMEINE INFORMATIONEN (SEITE 3)**4.1 Gebrauch der Bedienungsanleitung**

Die vorliegende Bedienungsanleitung ist ein wesentlicher Bestandteil des Geräts und muss sorgfältig aufbewahrt werden, damit sie auch später jederzeit zu Rate gezogen werden kann. Die Bedienungsanleitung vor der Installation und dem Gebrauch aufmerksam durchlesen. Der Eigentümer ist verpflichtet, die Bedienungsanleitung im Falle der Veräußerung des Geräts dem neuen Eigentümer zu übergeben.

4.2 Lieferung

Das Gerät wird teilweise zerlegt in einen Karton verpackt geliefert. Der Lieferumfang ist in Abb. 1 dargestellt.

4.2.1 Beiliegende Dokumentation

- D1 Bedienungs- und Wartungsanleitung
- D2 Sicherheitsanweisungen
- D3 Konformitätserklärung
- D4 Garantiebedingungen

4.3 Entsorgung der Verpackung

Die Verpackungsmaterialien sind nicht umweltschädlich, müssen jedoch in jedem Fall in Einklang mit den im Verwendungsländ geltenden Bestimmungen entsorgt bzw. recycelt werden.

5 TECHNISCHE INFORMATIONEN (SEITE 3)**5.1 Vorgesehener Gebrauch**

Das Gerät ist entsprechend der in dieser Bedienungsanleitung gegebenen Beschreibungen und den Sicherheitshinweisen zur Verwendung als Mehrzwecksauger bestimmt.

Das Gerät ist nur für den Gebrauch im Haushalt bestimmt und darf nicht im Gewerbe eingesetzt werden.

Das Gerät entspricht den Normen IEC 60335-1 und IEC 60335-2-2.

5.2 Bedienungsperson

Die Anforderungen an die Bedienungsperson hängen davon ab, ob das Gerät für den gewerblichen oder den nicht gewerblichen Gebrauch bestimmt ist. **Siehe hierzu das entsprechende Symbol in Abb. 1.**

5.3 Wichtigste Teile:

- A1 Geräteschalter
- A2 Sauganschluss
- A3 Blasanschluss
- A4 Griff
- A5 Kabelhalter (falls vorgesehen)
- A6 Clip-Verschlüsse
- A7 Netzkabel mit Stecker
- A8 Lenkrollen
- A9 Behälter
- A10 Gerätekopf
- A11 Zubehöraufbewahrung (falls vorgesehen)
- A12 Ablassschraube zum Ablassen des Schmutzwassers (falls vorgesehen)
- C1 Steckdose für Elektrowerkzeuge (falls vorgesehen)

5.3.1 Zubehör (falls im Lieferumfang eingeschlossen - siehe Abb. 1)

B1 Filterhalter	B6a Einsatz für Stäube
B2 Filter	B6b Einsatz für Flüssigkeiten
B3 Schlauch	B7 Düse
B4 Adapter für Elektrowerkzeug	B8 Düse
B5 Rohr	B9 Düse
B6 Bodendüse	B10 Stofffilterbeutel

5.4 Sicherheitsvorrichtungen

- Geräteschalter (A1)

Der Geräteschalter verhindert den unbeabsichtigten Betrieb des Geräts.

- Überhitzungsschutz: Er schaltet das Gerät im Fall einer Überlast aus.

6 INSTALLATION (SEITE 4)**Achtung - Gefahr!**

Das Gerät muss zur Ausführung aller Installations- und Montagearbeiten vom Stromnetz getrennt sein.

Für die Reihenfolge der Montagearbeiten siehe S. 4.

6.1 Montage

Beim Auspacken den Inhalt der Verpackung auf fehlendes Zubehör oder Beschädigungen prüfen. Im Falle von Transportschäden unverzüglich den Händler hiervon in Kenntnis setzen.

Die Clip-Verschlüsse (A6) öffnen und den Gerätekopf (A10) anheben, um das Zubehör herausnehmen zu können. Hierbei kontrollieren, ob die Filter (B2 - B10) richtig eingesetzt sind.

Siehe Abb. 2

Für die Reihenfolge der Montagearbeiten siehe S. 4.

6.2 Montage der Lenkrollen

Den Behälter (A9) ohne Gerätekopf umdrehen und auf eine stabile waagrechte Unterlage stellen. Die Zapfen der Rollen (A8) in die hierfür vorgesehenen Öffnungen einführen und bis zum Anschlag niederdrücken, damit sie richtig und fest sitzen.

Siehe Abb. 3**6.3 Montage des Zubehörs**

Den Schlauch (B3) je nach der auszuführenden Arbeit in den Sauganschluss (A2) oder Blasanschluss (A3) einstecken.

Siehe Abb. 4

(Bei den Modellen, die hiermit ausgestattet sind.)

Dann das weitere Zubehör montieren, das zur auszuführenden Reinigung erforderlich ist. Die Rohre (B5) und Düsen (B6-B7-B8-B9) verwenden, die sich für die auszuführende Reinigung und die zu reinigende Oberfläche am besten eignen. Die Düsen (B6-B7-B8-B9) können auch direkt am Schlauch (B3) angebracht werden.

Siehe Abb. 5**6.4 Elektrischer Anschluss****Achtung - Gefahr!**

Sicherstellen, dass Netzspannung und -frequenz den Angaben auf dem Typenschild (V/Hz) entsprechen (**siehe Abb. 6**).

6.4.1 Gebrauch von Verlängerungskabeln

Kabel und Netzstecker mit Schutzart IPX4 verwenden.

Der Querschnitt des Verlängerungskabels muss proportional zu seiner Länge sein. Je länger es ist, umso größer muss der Querschnitt sein.

6.5 Steckdose für Elektrowerkzeuge (falls vorgesehen)

Den Schlauch (B3) in den Sauganschluss des Elektrowerkzeugs einführen. Für die Stromversorgung des Elektrowerkzeugs die Gerätesteckdose (C1) verwenden (falls vorgesehen).

Siehe Abb. 7**7 INFORMATIONEN ZUM GEBRAUCH (SEITE 5)****7.1 Bedieneinrichtungen****- Geräteschalter (A1). Siehe Abb. 8.**

Den Geräteschalter in die Schaltstellung (ON/I) schalten.

Wenn der Geräteschalter über eine Kontrolllampe verfügt, muss diese Kontrolllampe aufleuchten.

Den Geräteschalter in die Schaltstellung (OFF/O) schalten, um das Gerät auszuschalten.

Wenn der Geräteschalter über eine Kontrolllampe verfügt, muss diese Kontrolllampe dann erlöschen.

**Achtung - Gefahr!**

Das Gerät muss für den Betrieb wie angegeben auf einem sicheren und festen Untergrund stehen. **Siehe Abb. 8.**

7.2 Einschalten

7.2.1 Trockensaugen. Siehe Abb. 9.

Nur mit trockenen Filtern (B2 - B10) arbeiten! Die Filter vor Gebrauch auf Beschädigungen prüfen und bei Bedarf austauschen. Zum Aufsaugen von trockenem Schmutz auf die richtige Einstellung der Bodendüse achten und das entsprechende Zubehör anschließen (die Düse B6a verwenden).

Zum Aufsaugen von trockenem Schmutz kann bei Bedarf zusätzlich ein Filterbeutel aus Stoff (B10) oder Papier (optional) eingesetzt werden.

Hinweise zum Filterbeutel

- Der Füllgrad des Filterbeutels ist abhängig vom aufgesaugten Schmutz.
- Bei Feinstaub, Sand usw. sollte der Filterbeutel häufiger ausgetauscht werden.
- Ein abgenutzter Filterbeutel kann platzen und sollte daher rechtzeitig ausgewechselt werden!

! Achtung - Gefahr!

Kalte Asche nur mit einem Vorabscheider aufsaugen.

7.2.2 Nasssaugen Siehe Abb. 10.**! Achtung - Gefahr!**

Bei Schaumbildung oder Flüssigkeitsaustritt das Gerät unverzüglich ausschalten oder den Netzstecker abziehen! Keinen Filterbeutel verwenden (weder aus Papier noch aus Stoff)!

! Achtung

Ist der Behälter voll, schließt ein Schwimmer die Saugöffnung und das Gerät läuft mit erhöhter Drehzahl. Das Gerät dann sofort ausschalten und den Behälter entleeren.

Zum Aufsaugen von Feuchtigkeit bzw. Nässe auf die richtige Einstellung der Bodendüse achten und die entsprechende Zubehör anschließen (die Düse B6b verwenden).

7.2.3 Arbeiten mit Elektrowerkzeugen. Siehe Abb. 11.

Für die Reihenfolge der Montagearbeiten siehe Abb. 11.

Bei Geräten mit eingebauter Steckdose: Den Netzstecker des Elektrowerkzeugs in die Steckdose des Saugers einstecken.

Das Gerät einschalten (Drehschalter nach links in Schaltstellung , um mit der Arbeit zu beginnen.

Hinweis: Wenn das Elektrowerkzeug eingeschaltet wird, läuft die Saugturbine mit einer Verzögerung von 0,5 Sekunden an.

Wird das Elektrowerkzeug wieder ausgeschaltet, läuft die Saugturbine noch ca. 6 Sekunden nach, um den Restschmutz im Saugschlauch einzusaugen.

7.2.4 Blasfunktion. Siehe Abb. 12.

Zum Reinigen von schwer erreichbaren Stellen oder wo das Saugen nicht möglich ist, z.B Laub aus dem Kiesbeet.

Den Schlauch in den Blasanschluss einstecken. Die Blasfunktion ist damit aktiviert.

Die größte Blaswirkung erzielt man mit der Düse B8.

7.3 Betrieb unterbrechen (Arbeitspause)

Das Gerät ausschalten. **Siehe Abb. 8.**

Die Bodendüse in die Parkposition einhängen.

7.4 Betrieb beenden

Das Gerät ausschalten. **Siehe Abb. 8.**

Den Netzstecker abziehen.

7.5 Den Behälter entleeren.

Bei trockenem Schmutz und Stäuben: Den Gerätekopf abnehmen und den Behälter entleeren. **Siehe Abb. 13.**

Bei Flüssigkeiten: Die Ablassschraube verwenden. **Siehe Abb. 14.**

8 PFLEGE UND WARTUNG (SEITE 6)**! Achtung - Gefahr!**

Das Gerät muss zur Ausführung aller Installations- und Montagearbeiten vom Stromnetz getrennt sein.

Für die Reihenfolge der Montagearbeiten siehe S. 6.

Vor allen Pflege- und Wartungsarbeiten das Gerät ausschalten und den Netzstecker abziehen. Reparaturarbeiten und Arbeiten an elektrischen Bauteilen dürfen nur vom autorisierten Kundendienst durchgeführt werden.

! Achtung - Gefahr!

Keine Scheuermittel, Glas- oder Allzweckreiniger verwenden! Den Gerätekopf (A1) niemals in Wasser eintauchen. Das Gerät und die Zubehörteile aus Kunststoff mit einem handelsüblichen Kunststoffreiniger säubern. Den Behälter und das Zubehör bei Bedarf mit Wasser ausspülen und vor der Wiederverwendung trocknen.

8.1 Reinigung des Filters. Siehe Abb. 15

Die Clip-Verschlüsse (A6) lösen, um den Sauger zu öffnen. Den Gerätekopf (A1) umdrehen und die Filter B1 und B2 herausnehmen.

Die Filter unter fließendem Wasser gründlich spülen und trocknen lassen. Wenn sie trocken sind, können sie wieder eingesetzt werden.

8.2 Reinigung des Stofffilterbeutels. Siehe Abb. 16

Die Clip-Verschlüsse (A6) lösen, um den Sauger zu öffnen. Den Filterbeutel B10 herausnehmen, entleeren, unter fließendem Wasser gründlich spülen und trocknen lassen. Wenn er trocken ist, kann er wieder eingesetzt werden.

8.3 Auswechseln des Papierfilterbeutels (optional). Siehe Abb. 17

Die Clip-Verschlüsse (A6) lösen, um den Sauger zu öffnen. Den vollen Filterbeutel herausnehmen und entsorgen und dann einen neuen Filterbeutel einsetzen.

9 LAGERUNG (SEITE 6)**! Achtung - Gefahr!**

Das Gerät muss zur Ausführung aller Installations- und Montagearbeiten vom Stromnetz getrennt sein.

Das Gerät nach beendeter Arbeit reinigen und wie in **Abb. 18** gezeigt mit dem Zubehör lagern.

Das Gerät an einem trockenen Ort lagern.

10 INFORMATIONEN ZU BETRIEBSSTÖRUNGEN

Störungen	Wahrscheinliche Ursachen	Abhilfe
Das Gerät lässt sich nicht einschalten.	Versorgungsspannung fehlt.	Kontrollieren, ob die Netzspannung vorhanden ist und ob der Netzstecker richtig in die Steckdose eingesteckt ist. (*)
	Probleme bei der elektrischen-elektronischen Schaltung.	Ein Kundendienstzentrum kontaktieren.
Gerät saugt nicht oder nur mit geringer Saugleistung.	Zubehör verstopft.	Düsen, Verlängerungen und Rohre kontrollieren und bei Bedarf säubern.
	Filter verschmutzt.	Filter reinigen.
	Filterbeutel voll.	Filterbeutel entleeren bzw. auswechseln.
	Behälter voll.	Behälter entleeren.

(*) Sollte der Motor während des Betriebs anhalten und nicht wieder anlaufen, vor dem erneuten Start 2 bis 3 Minuten abwarten (Auslösung des Übertemperaturschutzes). Falls die Störung wiederholt auftritt, ein autorisiertes Kundendienstzentrum kontaktieren.

EG-Konformitätserklärung

Die Firma Annovi Reverberi S.p.A., Bomporto (Mo), Italien, erklärt, dass das/die folgende/n Gerät/e Black+Decker:

Bezeichnung des Geräts: Nass- und Trockensauger

Modellnr:	BXVC15PE	BXVC20PE	BXVC20XE	BXVC30PDE	BXVC30XDE
Leistungsaufnahme:	1,2 kW	1,2 kW	1,4 kW	1,6 kW	1,6 kW
	BXVC20PTE	BXVC20XTE	BXVC30PTDE	BXVC30XTDE	

den folgenden europäischen Richtlinien entspricht/entsprechen: 2006/95/EG, 2004/108/EG, 2011/65/EU, 2012/27/EU (Gesetzesvertretendes Dekret 262/2002).

und gemäß den folgenden Normen oder vereinheitlichten Dokumenten hergestellt wurde/n:

EN 60335-1; EN 60335-2-2; EN 55014-1; EN 55014-2; EN 61000-3-2; EN 61000-3-3; EN 62233;

Name und Anschrift der für die Zusammenstellung der technischen Unterlagen bevollmächtigten Person: Stefano Reverberi / AR Managing Director

Via ML King, 3 - 41122 Modena, Italien

Das von der Richtlinie 2000/14/EG verlangte Verfahren zur Beurteilung der Konformität wurde gemäß Anhang V ausgeführt.

Modellnr:	BXVC15PE	BXVC20PE	BXVC20XE	BXVC30PDE	BXVC30XDE
Gemessener Schalleistungspegel:	85 dB (A)	85 dB (A)	85 dB (A)	86 dB (A)	86 dB (A)
Garantierter Schalleistungspegel:	87 dB (A)	87 dB (A)	87 dB (A)	88 dB (A)	88 dB (A)
	BXVC20PTE	BXVC20XTE	BXVC30PTDE	BXVC30XTDE	

Datum: 18.05.2015

MODENA (I)

Stefano Reverberi

Managing Director

GARANTIE

Die Gültigkeit der Garantie wird von den Bestimmungen in dem Land geregelt, in dem das Produkt in Verkehr gebracht wird (vorbehaltlich anderer Angaben des Herstellers).





Wenn sich das Produkt innerhalb des Gültigkeitszeitraums der Garantie wegen eines Material- oder Herstellungsfehlers oder nicht gegebener Konformität als mangelhaft erweist, garantiert der Hersteller den Austausch der defekten Teile und veranlasst die Reparatur der Produkte, falls sich ihr Verschleiß in zumutbaren Grenzen hält, bzw. ihren Austausch.

Von der Garantie ausgeschlossen sind alle Teile, die dem normalen Verschleiß unterliegen (Ventil, Kolben, Wasserdichtung, Öldichtung, Federn, O-Ringe sowie Zubehör wie Schlauch, Pistole, Bürsten, Räder usw.).

Von der Garantie ausgeschlossen sind Defekte aufgrund oder infolge von:

- unsachgemäßem Gebrauch, unzulässigem Gebrauch, mangelnder Sorgfalt;
- Vermietung oder gewerblicher Einsatz, falls das Produkt für den Gebrauch im Haushalt verkauft wurde;
- Missachtung der in der entsprechenden Anleitung enthaltenen Wartungsvorschriften;
- Reparaturen, die von unbefugten Personen oder Werkstätten ausgeführt wurden;
- Verwendung von nicht originalen Ersatz- oder Zubehörteilen;
- Schäden, die durch einen Unfall, den Transport, Fremdkörper oder Fremdstoffe verursacht wurden;
- Problemen bei der Lagerung oder Aufbewahrung.

Um die Garantie in Anspruch nehmen zu können, muss der Kaufbeleg vorgelegt werden.

Technische Daten	Einheit	BXVC15PE	BXVC20PE BXVC20PTE	BXVC20XE BXVC20XTE	BXVC30PDE BXVC30PTDE	BXVC30XDE BXVC30XTDE
Spannung	V/Hz	220-240 V ~ 50/60 Hz	220-240 V ~ 50/60 Hz	220-240 V ~ 50/60 Hz	220-240 V ~ 50/60 Hz	220-240 V ~ 50/60 Hz
Leistung	kW	1,2	1,2	1,4	1,6	1,6
Behältervolumen	l	13	18	20	30	30
Saugdruck (erklärt/effektiv)	kPa	18/15	18/15	19/16	20,4/17	20,4/17
Vakuum (erklärt/effektiv)	mbar	180/150	180/150	190/160	204/170	204/170
Luftmenge (erklärt/effektiv)	l/s	30/27	30/27	35/32	37/33	38/35
Anz. Motoren	-	1	1	1	1	1
Ø Zubehör	mm	35	35	35	35	35
Netzkabel	m	5	5	5	5	5
Schutzklasse	-					
Isolationsklasse Motor	-	Klasse E	Klasse E	Klasse E	Klasse E	Klasse E
Schutzart Motor	-	IPX4	IPX4	IPX4	IPX4	IPX4
Schalldruckpegel L _{pA} (EN 60704-1) (K = 3 dB(A))	dB (A)	75	75	75	76	76
Schallleistungspegel L _{WA} (EN 60704-1) (K = 3 dB(A))	dB (A)	87	87	87	88	88
Nettogewicht	kg	5,7	6,0/6,5	7,0/7,5	6,4/6,9	7,2/7,7
Bruttogewicht	kg	6,7	7,0/7,5	9,5/10,0	7,9/8,4	9,8/10,3

Technische Änderungen vorbehalten!

Αγαπητέ πελάτη,

Πριν χρησιμοποιήσετε τη συσκευή για πρώτη φορά, διαβάστε τις γνήσιες οδηγίες, ακολουθήστε τις και φυλάξτε τις για μελλοντική χρήση ή σε περίπτωση μεταπώλησης της συσκευής.

1 ΟΔΗΓΙΕΣ ΓΙΑ ΤΗΝ ΑΣΦΑΛΕΙΑ

1.1 Η συσκευή που αγοράσατε είναι ένα προϊόν υψηλής τεχνολογίας το οποίο κατασκευάστηκε από μία από τις πιο έμπειρες ευρωπαϊκές εταιρίες. Η συσκευή αυτή, είναι συμβατή με τις περιγραφές και τις προειδοποιήσεις για την ασφάλεια που δίδονται με τις παρούσες οδηγίες χρήσης και προορίζεται ως πολυχρηστική ηλεκτρική σκούπα αναρρόφησης. Για την επίτευξη της καλύτερης απόδοσης, συντάξαμε τα παρακάτω τα οποία πρέπει να διαβάσετε με προσοχή και να τηρήσετε με κάθε χρήση. Κατά τη σύνδεση, χρήση και συντήρηση της συσκευής λάβετε όλες τις δυνατές προφυλάξεις για τη διασφάλιση της ακεραιότητάς σας και όσων βρίσκονται κοντά. Διαβάστε με προσοχή και ακολουθήστε τις προδιαγραφές ασφαλείας καθώς εάν δεν τηρηθούν μπορούν να θέσουν σε κίνδυνο την υγεία και την ασφάλεια των ατόμων ή να προκαλέσουν οικονομικές ζημιές.

2 ΕΝΔΕΙΞΕΙΣ ΠΛΗΡΟΦΟΡΙΩΝ

2.1 Τηρείτε τις ενδείξεις που αναφέρονται στις πινακίδες και στα σύμβολα που υπάρχουν επάνω στη συσκευή και στις παρούσες οδηγίες.

Στη συσκευή και στο βιβλίο υπάρχουν μόνο τα σύμβολα που αφορούν τη συσκευή που αγοράσατε. Να ελέγχετε ότι τα σύμβολα και οι πινακίδες που υπάρχουν στη συσκευή είναι πάντα ακέραια και ευανάγνωστα· σε αντίθετη περίπτωση αντικαταστήστε τα με άλλα τοποθετώντας τα στην ίδια θέση.

Προσοχή - Κίνδυνος

 Διαβάστε προσεκτικά αυτές τις οδηγίες πριν από τη χρήση.

 **Εικόνα Ε3 (εάν το σύμβολο υπάρχει στην εικ. 1)** - Δείχνει ότι η συσκευή αυτή προορίζεται μόνο για οικιακή χρήση και δεν πρέπει να χρησιμοποιείται για εμπορική ή βιομηχανική χρήση. Μπορεί να χρησιμοποιηθεί από άτομα με μειωμένες φυσικές, αισθητήριες ή νοητικές ικανότητες, ή τα οποία δεν έχουν εμπειρία και γνώσεις, εφόσον είναι υπό επίβλεψη ή εάν έχουν λάβει τις οδηγίες για την ασφαλή χρήση της συσκευής και κατανοούν τους κινδύνους που ενέχει η χρήση αυτή.



0 Θέση διακόπτη σβηστό





Θέση διακόπτη αυτόματο

I Θέση διακόπτη αναμμένο



Εγγυημένη στάθμη ηχητικής ισχύος

 Το προϊόν αυτό ανήκει στην κλάση μόνωσης II. Αυτό σημαίνει ότι είναι εξοπλισμένο με ενισχυμένη μόνωση ή με διπλή μόνωση (μόνον εάν το σύμβολο υπάρχει επάνω στη συσκευή).

 Το προϊόν αυτό ανήκει στην κλάση μόνωσης I. Αυτό σημαίνει ότι είναι εξοπλισμένο με αγωγό προστασίας γείωσης (μόνον εάν το σύμβολο υπάρχει επάνω στη συσκευή).

CE Το προϊόν αυτό είναι συμβατό με τις σχετικές εφαρμοστέες Ευρωπαϊκές οδηγίες.



Εικόνα E1 - Δείχνει την υποχρέωση να μην απορρίπτετε τη συσκευή ως αστικό απόβλητο. Μπορεί να παραδοθεί στο κατάστημα πώλησης κατά την αγορά μιας καινούργιας συσκευής. Τα ηλεκτρικά και ηλεκτρονικά εξαρτήματα από τα οποία αποτελείται η συσκευή δεν πρέπει να επαναχρησιμοποιούνται για ανάρμοστες χρήσεις λόγω της παρουσίας επικίνδυνων ουσιών για την υγεία.



Χρησιμοποιείτε ακουστικά προστασίας.



Χρησιμοποιείτε μάσκα προστασίας.



Χρησιμοποιείτε μέσα προστασίας του αναπνευστικού συστήματος.



Χρησιμοποιείτε γάντια προστασίας.



Χρησιμοποιείτε υποδήματα πρόληψης ατυχημάτων.



Χρησιμοποιείτε ρούχα προστασίας.



3 ΠΡΟΔΙΑΓΡΑΦΕΣ ΑΣΦΑΛΕΙΑΣ/ΥΠΟΛΕΙΠΟΜΕΝΟΙ ΚΙΝΔΥΝΟΙ

3.1 ΠΡΟΕΙΔΟΠΟΙΗΣΕΙΣ: ΤΙ ΔΕΝ ΠΡΕΠΕΙ ΝΑ ΚΑΝΕΤΕ

- 3.1.1** ΠΡΟΣΟΧΗ. ΜΗΝ επιτρέψετε τη χρήση της συσκευής σε παιδιά ηλικίας κάτω των 8 ετών. Τα παιδιά ηλικίας άνω των 8 ετών για τη χρήση της συσκευής πρέπει να ενημερώνονται σχετικά με το πώς θα χρησιμοποιήσουν τη συσκευή και πρέπει να επιβλέπονται κατά τη χρήση της από ενήλικες που να είναι κατάλληλα ενημερωμένοι σχετικά με τη χρήση της συσκευής και τους κινδύνους που προκαλούνται από αυτήν.
- 3.1.2** ΠΡΟΣΟΧΗ. Τα παιδιά ΔΕΝ πρέπει να παίζουν με τη συσκευή. Να επιβλέπετε τα παιδιά για να βεβαιωθείτε ότι δεν θα συμβεί αυτό.
- 3.1.3** Το καθάρισμα και η συντήρηση από το χρήστη δεν πρέπει να εκτελούνται από παιδιά χωρίς επίβλεψη.
- 3.1.4** Να κρατάτε τις ταινίες συσκευασίας μακριά από τα παιδιά. Κίνδυνος ασφυξίας!
- 3.1.5** Η συσκευή αυτή δεν ενδείκνυται για χρήση από άτομα με περιορισμένες φυσικές, αισθητήριες ή νοητικές ικανότητες και από άτομα που έχουν μικρή εμπειρία και/ή γνώση της συσκευής εκτός εάν επιβλέπονται για την ασφάλειά τους από ένα άτομο ειδικά ή εάν έχουν λάβει οδηγίες από αυτό σχετικά με τη χρήση της συσκευής και τους κινδύνους που προκαλούνται από αυτήν.
- 3.1.6** ΠΡΟΣΟΧΗ. Η συσκευή ΔΕΝ πρέπει να τίθεται σε λειτουργία από παιδιά, από ανίκανα άτομα ή από όσους δεν έχουν διαβάσει και κατανοήσει τις οδηγίες.
- 3.1.7** ΠΡΟΣΟΧΗ. ΜΗΝ χρησιμοποιείτε τη συσκευή με εύφλεκτα, τοξικά υγρά ή τα οποία έχουν χαρακτηριστικά μη συμβατά με τη σωστή λειτουργία της ίδιας της συσκευής. Απαγορεύεται η χρήση της συσκευής σε δυνητικά εύφλεκτη ή εκρηκτική ατμόσφαιρα.
- 3.1.8** ΠΡΟΣΟΧΗ. Ορισμένες ουσίες μπορούν να προκαλέσουν μαζί με τον αέρα αναρρόφησης εκρηκτικούς ατμούς και μίγματα. ΜΗΝ αναρροφάτε ποτέ τις παρακάτω ουσίες:
- Εκρηκτικά ή εύφλεκτα αέρια, υγρά και σκόνες (αντιδραστικές σκόνες).
 - Αντιδραστικές σκόνες μετάλλου (π.χ. αλουμίνιο, μαγνήσιο, ψευδάργυρος) μαζί με πολύ αλκαλικά και όξινα απορρυπαντικά.
 - Οξέα και αλκαλικά διαλύματα σε αμιγή κατάσταση.
 - Οργανικά διαλύματα (π.χ. βενζίνη, διαλυτικά για βερνίκια, ακετόνη ή πετρέλαιο).
- Αυτές οι ουσίες μπορούν επίσης να διαβρώσουν τα υλικά της συσκευής.
- 3.1.9** Απενεργοποιήστε τη συσκευή μετά από κάθε χρήση και πριν από κάθε καθαρισμό/συντήρηση.
- 3.1.10** Κίνδυνος πυρκαγιάς. Μην αναρροφάτε αντικείμενα που καίγονται ή είναι καυτά.
- 3.1.11** Απαγορεύεται η χρήση σε χώρους στους οποίους υπάρχει κίνδυνος έκρηξης.



- 3.1.12** ΠΡΟΣΟΧΗ. ΜΗΝ χρησιμοποιείτε τη συσκευή σε εξωτερικούς χώρους σε περίπτωση βροχής.
- 3.1.13** ΠΡΟΣΟΧΗ. ΜΗΝ αγγίζετε το φως και/ή την πρίζα με βρεγμένα χέρια.
- 3.1.14** ΠΡΟΣΟΧΗ. ΜΗΝ χρησιμοποιείτε τη συσκευή με κατεστραμμένο το ηλεκτρικό καλώδιο. Εάν το ηλεκτρικό καλώδιο καταστραφεί, πρέπει να αντικατασταθεί από τον παραγωγό, από ένα εξουσιοδοτημένο Σέρβις του ή από άτομα που είναι ειδικευμένα προς αποφυγή κινδύνων για την ασφάλεια.
- 3.1.15** ΠΡΟΣΟΧΗ. Ελέγχετε αν η συσκευή διαθέτει την πινακίδα με τα χαρακτηριστικά, σε αντίθετη περίπτωση ειδοποιήστε το κατάστημα πώλησης. Οι συσκευές που δεν διαθέτουν πινακίδα ΔΕΝ πρέπει να χρησιμοποιούνται, δεδομένου ότι είναι ανώνυμες και πιθανώς επικίνδυνες.
- 3.1.16** ΠΡΟΣΟΧΗ. ΜΗΝ μετακινείτε τη συσκευή τραβώντας το ΗΛΕΚΤΡΙΚΟ ΚΑΛΩΔΙΟ.
- 3.1.17** ΠΡΟΣΟΧΗ. Απαγορεύεται η χρήση μη γνήσιων ανταλλακτικών ή μη ειδικών για το μοντέλο αυτό. Απαγορεύεται να επιφέρετε τροποποιήσεις στη συσκευή· η εκτέλεση τροποποιήσεων ακυρώνει τη Δήλωση Συμμόρφωσης και απαλλάσσει τον κατασκευαστή από αστικές και ποινικές ευθύνες.

3.2 ΠΡΟΕΙΔΟΠΟΙΗΣΕΙΣ: ΤΙ ΠΡΕΠΕΙ ΝΑ ΚΑΝΕΤΕ

- 3.2.1** ΠΡΟΣΟΧΗ. Όλα τα εξαρτήματα που είναι αγωγοί ηλεκτρικού ρεύματος ΠΡΕΠΕΙ ΝΑ ΠΡΟΣΤΑΤΕΥΟΝΤΑΙ από πίδακες ή πιτσιλιές νερού.
- 3.2.2** ΠΡΟΣΟΧΗ. Η ηλεκτρική σύνδεση θα πρέπει να εκτελεστεί από έναν εξειδικευμένο ηλεκτρολόγο σύμφωνα με το πρότυπο IEC 60364-1. Συνιστάται να προβλέψετε ένα διαφορικό διακόπτη που διακόπτει την ηλεκτρική τροφοδοσία στην παρούσα συσκευή εάν το ρεύμα διαρροής προς τη γείωση υπερβαίνει τα 30 mA για 30 ms, ή ένα μέσο ελέγχου του κυκλώματος γείωσης.
- 3.2.3** ΠΡΟΣΟΧΗ. ΚΑΤΑ τη φάση εκκίνησης, η συσκευή μπορεί να προκαλέσει διαταραχές στο δίκτυο.
- 3.2.4** ΠΡΟΣΟΧΗ. Η λειτουργία με ένα διαφορικό διακόπτη ασφαλείας προσφέρει επιπλέον ατομική προστασία (30 mA).
- 3.2.5** ΠΡΟΣΟΧΗ. Χρησιμοποιήστε μόνο εξουσιοδοτημένες ηλεκτρικές προεκτάσεις και με κατάλληλη διατομή αγωγιμότητας.
- 3.2.6** ΠΡΟΣΟΧΗ. Να αποσυνδέετε πάντα τον διακόπτη όταν αφήνετε τη συσκευή αφύλακτη.

3.2.7



ΠΡΟΣΟΧΗ. Η υψηλή πίεση μπορεί να προκαλέσει την αναπήδηση εξαρτημάτων, γι' αυτό πρέπει να φοράτε όλα τα ρούχα και τις προστασίες που είναι κατάλληλες (PPE) για την ασφάλεια και την ακεραιότητα του χειριστή.

- 3.2.8** ΠΡΟΣΟΧΗ. Πριν να κάνετε επεμβάσεις στη συσκευή, ΒΓΑΛΤΕ το φως από την πρίζα.
- 3.2.9** ΠΡΟΣΟΧΗ. Η συντήρηση και/ή επισκευή των ηλεκτρικών τμημάτων ΠΡΕΠΕΙ να εκτελείται από εξειδικευμένο προσωπικό.



- 3.2.10** ΠΡΟΣΟΧΗ. ΕΛΕΓΧΕΤΕ πριν από κάθε χρήση και σε τακτά διαστήματα το σφίξιμο των βιδών και την καλή κατάσταση των τμημάτων της συσκευής, καθώς και αν υπάρχουν τμήματα σπασμένα ή τα οποία παρουσιάζουν φθορές.
- 3.2.11** ΠΡΟΣΟΧΗ. Για να εξασφαλιστεί η ασφάλεια της συσκευής, χρησιμοποιείτε μόνο γνήσια ανταλλακτικά του κατασκευαστή ή εγκεκριμένα από τον ίδιο.
- 3.2.12** ΠΡΟΣΟΧΗ. Τα ακατάλληλα καλώδια προέκτασης μπορούν να καταστούν επικίνδυνα. Εάν χρησιμοποιείτε καλώδιο προέκτασης, επιλέξτε έναν κατάλληλο τύπο για τη χρήση σε εξωτερικούς χώρους και βεβαιωθείτε ότι η σύνδεση παραμένει στεγνή και σε απόσταση από το έδαφος. Συνιστάται για το σκοπό αυτό η χρήση μιας περιέλιξης καλωδίου, που να διατηρεί την πρίζα σε απόσταση τουλάχιστον 60 mm από το έδαφος.
- 3.2.13** ΠΡΟΣΟΧΗ. Σβήστε τη συσκευή και αποσυνδέστε την από την πηγή τροφοδοσίας πριν κάνετε εργασίες τοποθέτησης, καθαρισμού, ρύθμισης, συντήρησης, αποθήκευσης και μεταφοράς.



4 ΓΕΝΙΚΕΣ ΠΛΗΡΟΦΟΡΙΕΣ (ΣΕΛΙΔΑ 3)**4.1 Χρήση του εγχειριδίου**

Το παρόν εγχειρίδιο αποτελεί τμήμα της συσκευής, φυλάξτε το για μελλοντική αναφορά. Διαβάστε προσεκτικά πριν από την εγκατάσταση/χρήση. Σε περίπτωση μεταβίβασης της ιδιοκτησίας αυτός που παραχωρεί τη συσκευή είναι υποχρεωμένος να παραδώσει το εγχειρίδιο στο νέο ιδιοκτήτη.

4.2 Παράδοση

Η συσκευή παραδίδεται στο εσωτερικό μιας συσκευασίας από χαρτόνι, αποσυναρμολογημένη εν μέρει.

Η σύνθεση του εξοπλισμού απεικονίζεται στην **εικ. 1**.

4.2.1 Συνοδευτικά έντυπα

- D1 Εγχειρίδιο χρήσης και συντήρησης
- D2 Οδηγίες για την ασφάλεια
- D3 Δήλωση συμμόρφωσης
- D4 Κανόνες εγγύησης

4.3 Διάθεση συσκευασίας

Τα υλικά από τα οποία αποτελείται η συσκευασία δεν μολύνουν το περιβάλλον, ωστόσο πρέπει να ανακυκλώνονται ή να διατίθενται σύμφωνα με τους ισχύοντες κανονισμούς στη χώρα όπου χρησιμοποιείται.

5 ΤΕΧΝΙΚΕΣ ΠΛΗΡΟΦΟΡΙΕΣ (ΣΕΛΙΔΑ 3)**5.1 Προβλεπόμενη χρήση**

Η συσκευή αυτή, είναι συμβατή με τις περιγραφές και τις προειδοποιήσεις για την ασφάλεια που δίδονται με τις παρούσες οδηγίες χρήσης και προορίζεται ως πολυχρηστική ηλεκτρική σκούπα αναρρόφησης.

Η συσκευή αυτή προορίζεται μόνο για οικιακή χρήση και δεν πρέπει να χρησιμοποιείται για εμπορική ή βιομηχανική χρήση.

Η συσκευή είναι συμβατή με το πρότυπο IEC 60335-1 και IEC 60335-2-2.

5.2 Χειριστής

Για τον προσδιορισμό του αρμόδιου χειριστή για την χρήση της συσκευής (επαγγελματική ή μη επαγγελματική) **δείτε την εικόνα που απεικονίζεται στην **εικ. 1****.

5.3 Κύρια μέρη:

- A1 Διάταξη εκκίνησης
- A2 Ρακόρ αναρρόφησης
- A3 Ρακόρ φυσήματος
- A4 Μάνικα
- A5 Άγκιστρο τοποθέτησης καλωδίου (όπου προβλέπεται)
- A6 Άγκιστρα κλεισίματος
- A7 Ηλεκτρικό καλώδιο με βύσμα
- A8 Περιστρεφόμενες ρόδες
- A9 Κάδος ηλεκτρικής σκούπας αναρρόφησης
- A10 Καπάκι με κινητήρα
- A11 Θέση τοποθέτησης εξαρτημάτων (όπου προβλέπεται)
- A12 Πώμα εκκένωσης υγρών (όπου προβλέπεται)
- C1 Πρόσθετη πρίζα για ηλεκτρικό εργαλείο (όπου προβλέπεται)

5.3.1 Εξαρτήματα (εάν προβλέπονται με τον εξοπλισμό - βλέπε **εικ.1)**

- | | |
|--|-----------------------|
| B1 Φορέας φίλτρου | B7 Αξεσουάρ |
| B2 Φίλτρο | B8 Αξεσουάρ |
| B3 Εύκαμπτος σωλήνας | B9 Αξεσουάρ |
| B4 Προσαρμογέας για ηλεκτρικό εργαλείο | B10 Υφασμάτινο φίλτρο |
| B5 Άκαμπτος σωλήνας | |
| B6 Αξεσουάρ για πατώματα | |
| B6a Ένθετο για σκόνες | |
| B6b Ένθετο για υγρά | |

5.4 Διατάξεις ασφαλείας

- Διάταξη εκκίνησης (A1)

Η διάταξη εκκίνησης αποτρέπει την τυχαία χρήση της συσκευής.

- Θερμική προστασία: σε περίπτωση υπερφόρτισης η θερμική προστασία σταματά τη συσκευή.

6 ΕΓΚΑΤΑΣΤΑΣΗ (ΣΕΛΙΔΑ 4)**⚠ Προσοχή - κίνδυνος!**

Όλες οι εργασίες εγκατάστασης και συναρμολόγησης πρέπει να γίνονται με τη συσκευή αποσυνδεδεμένη από το ηλεκτρικό δίκτυο.

Για τη σειρά συναρμολόγησης δείτε **σελ.4**.

6.1 Συναρμολόγηση

Κατά την αφαίρεση από τη συσκευασία ελέγξτε εάν ενδεχομένως λείπουν εξαρτήματα ή εάν υπάρχουν ζημιές στο περιεχόμενο. Σε περίπτωση που διαπιστωθούν ζημιές που οφείλονται στη μεταφορά, πληροφόρησε αμέσως το κατάστημα πώλησης.

Σκώστε το καπάκι με κινητήρα (A10) της συσκευής, ανοίγοντας τα άγκιστρα κλεισίματος (A6) και βγάλτε τα εξαρτήματα που παρέχονται, ελέγχοντας ότι τα φίλτρα (B2 - B10) είναι σωστά τοποθετημένα.

Βλέπε **εικ.2**

Για τη σειρά συναρμολόγησης δείτε **σελ.4**.

6.2 Συναρμολόγηση των περιστρεφόμενων ροδών

Αναποδογυρίστε τον κάδο ηλεκτρικής σκούπας αναρρόφησης (A9) χωρίς καπάκι επάνω σε ένα οριζόντιο στερεό επίπεδο. Περάστε τις πλήμνες των ροδών (A8) στις ειδικές οπές και πατήστε μέχρι κάτω, για τη σωστή τοποθέτηση και στερέωση των ροδών.

Βλέπε **εικ.3**

6.3 Συναρμολόγηση των εξαρτημάτων

Εισάγετε τον εύκαμπτο σωλήνα (B3) στο ρακόρ αναρρόφησης (A2) ή φυσήματος (A3) ανάλογα με τον τύπο ενέργειας που επιθυμείτε.

Βλέπε **εικ.4**

(Για τα μοντέλα που είναι εξοπλισμένα).

Ολοκληρώστε στη συνέχεια τη σειρά με τα απαραίτητα εξαρτήματα για τον τύπο καθαρισμού που πρέπει να κάνετε. Χρησιμοποιώντας τους άκαμπτους σωλήνες (B5) και τα αξεσουάρ (B6-B7-B8-B9) ανάλογα με τον τύπο καθαρισμού και επιφάνειας που θέλετε να καθαρίσετε. Μπορείτε να τοποθετήσετε τα αξεσουάρ (B6-B7-B8-B9) απ' ευθείας στον εύκαμπτο σωλήνα (B3).

Βλέπε **εικ.5**

6.4 Ηλεκτρική σύνδεση**⚠ Προσοχή - κίνδυνος!**

Βεβαιωθείτε ότι το ηλεκτρικό δίκτυο αντιστοιχεί στο βολτάζ και τη συχνότητα (V/Hz) που αναφέρεται στην πινακίδα αναγνώρισης

Βλέπε **εικ.6**

6.4.1 Χρήση καλωδίων προέκτασης

Χρησιμοποιήστε καλώδια και βύσματα με βαθμό προστασίας "IPX4".

Η διατομή των καλωδίων προέκτασης πρέπει να είναι ανάλογη με το μήκος της - όσο μεγαλύτερο είναι το μήκος, τόσο μεγαλύτερη πρέπει να είναι η διατομή.

6.5 Πρόσθετη πρίζα για ηλεκτρικό εργαλείο (όπου προβλέπεται)

Περάστε τον εύκαμπτο σωλήνα (B3) στο ρακόρ αναρρόφησης του ηλεκτρικού εργαλείου.

Τροφοδοτήστε το ηλεκτρικό εργαλείο χρησιμοποιώντας την πρόσθετη πρίζα (C1) (Για τα μοντέλα που είναι εξοπλισμένα).

Βλέπε **εικ.7**

7 ΠΛΗΡΟΦΟΡΙΕΣ ΓΙΑ ΤΗ ΧΡΗΣΗ (ΣΕΛΙΔΑ 5)**7.1 Χειριστήρια****- Διάταξη εκκίνησης (A1). Βλέπε εικ.8.**

Βάλτε τη διάταξη εκκίνησης στη θέση (ON/I).

Εάν η διάταξη εκκίνησης διαθέτει λυχνία, αυτή πρέπει να ανάψει.

Βάλτε τη διάταξη εκκίνησης στη θέση (OFF/O) για να σταματήσετε τη λειτουργία της συσκευής.

Εάν η διάταξη εκκίνησης διαθέτει λυχνία, αυτή πρέπει να σβήσει.

⚠ Προσοχή - κίνδυνος!

Η συσκευή πρέπει να λειτουργεί τοποθετημένη σε μία ασφαλή και σταθερή επίπεδη επιφάνεια, όπως υποδεικνύεται. **Βλέπε εικ.8.**

7.2 Εκκίνηση**7.2.1 Αναρρόφηση ξηρών. Βλέπε εικ.9.**

Δουλέψτε μόνο με στεγνά φίλτρα (B1 - B2)! Πριν να τα χρησιμοποιήσετε, ελέγξτε εάν τα φίλτρα παρουσιάζουν φθορές και αντικαταστήστε τα, εάν είναι απαραίτητο. Για την αναρρόφηση ξηρής βρωμιάς, ακολουθήστε την σωστή ρύθμιση του στομίου για πατώματα και συνδέστε τα αντίστοιχα εξαρτήματα (Χρησιμοποιήστε τη βούρτσα B6a).

Για την αναρρόφηση ξηρής βρωμιάς, εάν χρειαστεί μπορεί να χρησιμοποιηθεί πρόσθετα ένα φίλτρο σακούλα που μπορεί να είναι από ύφασμα (B11) ή από χαρτί (Προαιρετικό).

Ενδείξεις σχετικά με το φίλτρο σακούλα

- Το επίπεδο πλήρωσης της σακούλας φιλτραρίσματος εξαρτάται από τη βρωμιά που απορροφάται.

- Σε περίπτωση λεπτών σκονών, άμμου, κλπ. να αντικαθιστάτε συχνά τη σακούλα φιλτραρίσματος.

- Η φθαρμένη σακούλα φιλτραρίσματος μπορεί να σκάσει, γι' αυτό πρέπει να την αντικαταστήσετε εγκαίρως!

⚠ Προσοχή - κίνδυνος!

Απορροφήστε κρύες στάχτες μόνο με έναν προ-διαχωριστή.

7.2.2 Αναρρόφηση υγρών Βλέπε εικ.10.**⚠ Προσοχή - κίνδυνος!**

Σε περίπτωση σχηματισμού αφρού ή απώλειας υγρού, σβήστε αμέσως τη συσκευή ή βγάλτε το φιν από το ρεύμα! Μην χρησιμοποιείτε τη σακούλα φιλτραρίσματος (ούτε χάρτινη ούτε υφασμάτινη)!

⚠ Προσοχή

Εάν είναι γεμάτο το ντεπόζιτο, ένα φλοτέρ κλείνει το άνοιγμα αναρρόφησης και η συσκευή λειτουργεί με μεγαλύτερη ταχύτητα. Σβήστε αμέσως τη συσκευή και αδειάστε το ντεπόζιτο.

Για την αναρρόφηση υγρασίας ή βρεγμένου υλικού, ακολουθήστε τη σωστή ρύθμιση του στομίου για πατώματα και συνδέστε τα αντίστοιχα αξεσουάρ (Χρησιμοποιήστε τη βούρτσα B6b).

7.2.3 Εργασίες με ηλεκτρικά εργαλεία. Βλέπε εικ 11.

Για τη σειρά συναρμολόγησης δείτε εικ 11.

Για συσκευές με ενσωματωμένη πρίζα: Εισάγετε το φιν του ηλεκτρικού εργαλείου στην πρίζα της ηλεκτρικής σκούπας αναρρόφησης.

Ανάψτε τη συσκευή (στρεπτός διακόπτης ΣΞ στη θέση ) και προχωρήστε με την εργασία.

Προειδοποίηση: Μόλις ανάψει το ηλεκτρικό εργαλείο, η τουρμπίνα αναρρόφησης ξεκινά με καθυστέρηση 0,5 δευτερόλεπτα.

Όταν σβήσει το ηλεκτρικό εργαλείο, η τουρμπίνα αναρρόφησης συνεχίζει να λειτουργεί για ακόμη 6 περίπου δευτερόλεπτα ώστε να είναι δυνατή η αναρρόφηση της υπολειπόμενης βρωμιάς στο σωλήνα αναρρόφησης.

7.2.4 Λειτουργία φυσήματος. Βλέπε εικ 12.

Καθαρισμός σημείων με δύσκολη πρόσβαση ή στα οποία δεν είναι δυνατή η αναρρόφηση, π.χ. φύλλα από στρώμα χαλικιών.

Εισάγετε τον εύκαμπτο σωλήνα αναρρόφησης στον ειδικό σύνδεσμο. Με αυτόν τον τρόπο η λειτουργία φυσήματος ενεργοποιείται.

Για μεγαλύτερη αποτελεσματικότητα του φυσήματος συνιστάται να χρησιμοποιείτε το αξεσουάρ B8.

7.3 Διακοπή της λειτουργίας (Παύση)

Σβήστε τη συσκευή. **Βλέπε εικ.8.**

Τοποθετήστε το στόμιο για πατώματα στη θέση στάσης.

7.4 Τέλος εργασίας

Σβήστε τη συσκευή. **Βλέπε εικ.8.**

Βγάλτε το φιν.

7.5 Εκκένωση του περιέκτη

Για ξηρή βρωμιά και σκόνες: βγάλτε την κεφαλή της συσκευής και αδειάστε το ντεπόζιτο. **Βλέπε εικ.13.**

Για υγρά: χρησιμοποιήστε τη βίδα εκροής. **Βλέπε εικ.14.**

8 ΣΥΝΤΗΡΗΣΗ (ΣΕΛΙΔΑ 6)**⚠ Προσοχή - κίνδυνος!**

Όλες οι εργασίες εγκατάστασης και συναρμολόγησης πρέπει να γίνονται με τη συσκευή αποσυνδεδεμένη από το ηλεκτρικό δίκτυο.

Για τη σειρά συναρμολόγησης δείτε σελ.6.

Πριν από κάθε επέμβαση φροντίδας και συντήρησης, να σβήνετε τη συσκευή και να βγάξετε το φιν. Εργασίες επισκευής και εργασίες στα ηλεκτρικά συστήματα μπορούν να γίνουν μόνο από το εξουσιοδοτημένο σέρβις πελατών.

⚠ Προσοχή - κίνδυνος!

Μην χρησιμοποιείτε διαβρωτικά απορρυπαντικά, απορρυπαντικά για τζάμια ή απορρυπαντικά γενικής χρήσης! Μην βυθίζετε ποτέ το καπάκι της συσκευής (A1) στο νερό. Να καθαρίζετε τη συσκευή και τα πλαστικά αξεσουάρ με ένα κανονικό απορρυπαντικό για συνθετικό υλικό. Να ξεβγάξετε, εάν χρειαστεί, τον περιέκτη και τα αξεσουάρ με νερό και να τα στεγνώνετε πριν τα ξαναχρησιμοποιήσετε.

8.1 Καθαρισμός φίλτρου. Βλέπε εικ.15

Ανοίξτε την ηλεκτρική σκούπα αναρρόφησης χρησιμοποιώντας τα άγκιστρα (A6). Αναποδογυρίστε το καπάκι της συσκευής (A1) και αφαιρέστε τα φίλτρα B1 και B2.

Ξεβγάλετε με προσοχή κάτω από νερό που τρέχει και αφήστε να στεγνώσει. Τοποθετήστε τα και πάλι αφού στεγνώσουν.

8.2 Καθαρισμός υφασμάτινου φίλτρου. Βλέπε εικ.16

Ανοίξτε την ηλεκτρική σκούπα αναρρόφησης χρησιμοποιώντας τα άγκιστρα (A6). Αφαιρέστε το φίλτρο B11. Αδειάστε το φίλτρο, ξεβγάλετε με προσοχή κάτω από νερό που τρέχει και αφήστε να στεγνώσει. Τοποθετήστε το και πάλι, αφού στεγνώσει.

8.3 Αντικατάσταση χάρτινου φίλτρου (Προαιρετικό) Βλέπε εικ.17

Ανοίξτε την ηλεκτρική σκούπα αναρρόφησης χρησιμοποιώντας τα άγκιστρα (A6). Αποσυναρμολογήστε το γεμάτο φίλτρο, πετάξτε το και τοποθετήστε ένα καινούργιο.

9 ΦΥΛΑΞΗ (ΣΕΛΙΔΑ 6)**Προσοχή - κίνδυνος!**

Όλες οι εργασίες εγκατάστασης και συναρμολόγησης πρέπει να γίνονται με τη συσκευή αποσυνδεδεμένη από το ηλεκτρικό δίκτυο.

Αφού τελειώσετε τις εργασίες, καθαρίστε τη συσκευή και φυλάξτε την μαζί με τα εξαρτήματά της όπως υποδεικνύεται στην **εικ.18**.

Φυλάξτε τη συσκευή σε στεγνά μέρη.

10 ΠΛΗΡΟΦΟΡΙΕΣ ΣΧΕΤΙΚΑ ΜΕ ΤΙΣ ΒΛΑΒΕΣ

Προβλήματα	Πιθανές αιτίες	Λύσεις
η συσκευή δεν ανάβει	Απουσία τάσης	Ελέγξτε την παρουσία τάσης στο δίκτυο και ελέγξτε ότι το φις έχει τοποθετηθεί σωστά (*)
	Προβλήματα στο ηλεκτρικό-ηλεκτρονικό κύκλωμα	Απευθυνθείτε στο κέντρο υποστήριξης
η συσκευή δεν απορροφά ή απορροφά αδύναμα	Φραγμένα εξαρτήματα	Ελέγξτε και καθαρίστε στόμια προεκτάσεων ή σωλήνες
	Βρώμικα φίλτρα	Καθαρίστε τα φίλτρα
	Γεμάτες σακούλες	Αδειάστε / αντικαταστήστε τις σακούλες
	Γεμάτος κάδος	Αδειάστε τον κάδο

(*) Εάν κατά τη διάρκεια της λειτουργίας ο κινητήρας σταματήσει και δεν ξεκινήσει και πάλι, περιμένετε 2-3 λεπτά πριν να κάνετε εκ νέου την εκκίνηση (Επέμβαση της θερμικής προστασίας). Εάν το πρόβλημα επαναληφθεί για περισσότερες από μία φορές, επικοινωνήστε με την Υπηρεσία Τεχνικής Υποστήριξης.

Δήλωση συμμόρφωσης ΕΚ

Εμείς η Annoni Reverberi S.p.A., Bomporto (Μοντενα), Ιταλία, δηλώνουμε ότι η(οι) ακόλουθη(ες) συσκευή(ές) Black+Decker:

Όνομασία της συσκευής: Ηλεκτρική σκούπα αναρρόφησης σκόνης και υγρών

	BXVC20PE	BXVC20XE	BXVC30PDE	BXVC30XDE
Αρ. μοντέλου:	BXVC15PE	BXVC20PTE	BXVC20XTE	BXVC30PTDE
Ισχύς αναρρόφησης:	1,2 kW	1,2 kW	1,4 kW	1,6 kW

είναι συμβατή(ές) με τις ακόλουθες ευρωπαϊκές οδηγίες: 2006/95/EK, 2004/108/EK, 2011/65/EE, 2012/27/EE (Ν. Δ/μα 262/2002).

και παράγεται(ονται) σύμφωνα με τα παρακάτω πρότυπα ή τα παρακάτω τυποποιημένα έγγραφα:

EN 60335-1, EN 60335-2-2, EN 55014-1, EN 55014-2, EN 61000-3-2, EN 61000-3-3, EN 62233,

Όνομα και διεύθυνση του υπεύθυνου για τη χορήγηση του τεχνικού φακέλου: Stefano Reverberi / AR Managing Director

Via ML King, 3 - 41122 Μοντενα, Ιταλία

Η διαδικασία αξιολόγησης της συμμόρφωσης η οποία απαιτείται από την οδηγία 2000/14/EK έχει εκτελεστεί σύμφωνα με το Παράρτημα V

	BXVC20PE	BXVC20XE	BXVC30PDE	BXVC30XDE
Αρ. μοντέλου:	BXVC15PE	BXVC20PTE	BXVC20XTE	BXVC30PTDE
Μετρηθείσα στάθμη ηχητικής ισχύος:	85 dB (A)	85 dB (A)	85 dB (A)	86 dB (A)
Εγγυημένη στάθμη ηχητικής ισχύος:	87 dB (A)	87 dB (A)	87 dB (A)	88 dB (A)

Ημερομηνία : 18.05.2015

ΜΟΝΤΕΝΑ (Ι)

Stefano Reverberi



Managing Director

ΕΓΓΥΗΣΗ

Η ισχύς της εγγύησης ρυθμίζεται σύμφωνα με τους κανονισμούς που ισχύουν στη χώρα στην οποία διακινείται η εμπορία του προϊόντος (εκτός εάν οριστεί διαφορετικά από τον παραγωγό).





Εάν το προϊόν είναι ελαττωματικό λόγω της ποιότητας των υλικών, λόγω κατασκευής ή λόγω μη συμμόρφωσης κατά την περίοδο ισχύος της εγγύησης ο κατασκευαστής εγγυάται την αντικατάσταση των ελαττωματικών μερών, προνοεί για την επισκευή των προϊόντων εάν η φθορά είναι λογική ή για την αντικατάστασή τους.

Η εγγύηση δεν καλύπτει εξαρτήματα τα οποία υπόκεινται σε συνήθη φθορά (βαλβίδα, έμβολο, παρέμβυσμα νερού, παρέμβυσμα λαδιού, ελατήρια, δακτύλιους OR, εξαρτήματα όπως σωλήνας, πιστόλι, βούρτσες, ρόδες, κλπ.)

Η εγγύηση δεν καλύπτει ελαττώματα τα οποία προκαλούνται από ή προκύπτουν από:

- ανάρμοστη χρήση, μη επιτρεπτή χρήση, αμέλεια,
- ενοικίαση ή επαγγελματική χρήση εφόσον το προϊόν έχει πωληθεί για οικιακή χρήση,
- μη τήρηση των κανόνων συντήρησης που προβλέπονται στο σχετικό βιβλίο,
- επισκευές που έχουν εκτελεστεί από μη εξουσιοδοτημένο προσωπικό ή κέντρα υποστήριξης,
- χρήση μη γνήσιων ανταλλακτικών ή εξαρτημάτων,
- ζημιές προκαλούμενες από την μεταφορά, από ξένα αντικείμενα ή ουσίες, ατύχημα,
- προβλήματα αποθήκευσης ή αποθεματοποίησης.

Για την ενεργοποίηση της εγγύησης είναι απαραίτητη η επίδειξη της απόδειξης αγοράς.

Τεχνικά Στοιχεία	Μονάδες	BXVC15PE	BXVC20PE BXVC20PTE	BXVC20XE BXVC20XTE	BXVC30PDE BXVC30PTDE	BXVC30XDE BXVC30XTDE
Τάση	V/Hz	220-240 V ~ 50/60 Hz	220-240 V ~ 50/60 Hz	220-240 V ~ 50/60 Hz	220-240 V ~ 50/60 Hz	220-240 V ~ 50/60 Hz
Ισχύς	kW	1,2	1,2	1,4	1,6	1,6
Χωρητικότητα χώρου συλλογής	l	13	18	20	30	30
Πίεση αναρρόφησης (δηλωθείσα/πραγματική)	kPa	18/15	18/15	19/16	20,4/17	20,4/17
Υποπίεση (δηλωθείσα/πραγματική)	mbar	180/150	180/150	190/160	204/170	204/170
Αναρροφώμενος αέρας (δηλωθείς/πραγματικός)	l/s	30/27	30/27	35/32	37/33	38/35
Αρ. κινητήρων	-	1	1	1	1	1
Ø εξαρτημάτων	mm	35	35	35	35	35
Καλώδιο τροφοδοσίας	m	5	5	5	5	5
Κλάση Προστασίας	-					
Μόνωση Κινητήρα	-	Κλάση E	Κλάση E	Κλάση E	Κλάση E	Κλάση E
Προστασία Κινητήρα	-	IPX4	IPX4	IPX4	IPX4	IPX4
Στάθμη ηχητικής πίεσης L _{PA} (EN 60704-1) (K = 3 dB(A))	dB (A)	75	75	75	76	76
Στάθμη ηχητικής ισχύος L _{WA} (EN 60704-1) (K = 3 dB(A))	dB (A)	87	87	87	88	88
Καθαρό βάρος	kg	5,7	6,0/6,5	7,0/7,5	6,4/6,9	7,2/7,7
Μικτό βάρος	kg	6,7	7,0/7,5	9,5/10,0	7,9/8,4	9,8/10,3

Με την επιφύλαξη τεχνικών τροποποιήσεων!

Estimado cliente:

Antes de utilizar este aparato por primera vez, lea este manual, siga las instrucciones proporcionadas en él y guárdelo en un lugar seguro para poder consultarlo en el futuro o entregarlo al siguiente propietario en caso de vender el aparato.

1 INSTRUCCIONES SOBRE SEGURIDAD

1.1 El aparato que ha adquirido es un producto tecnológicamente muy avanzado, realizado por uno de los fabricantes europeos más expertos del sector. De conformidad con las descripciones y las advertencias de seguridad incluidas en estas instrucciones de uso, este aparato está destinado a usarse como aspirador multiusos. Hemos redactado este documento para que usted pueda sacarle el máximo rendimiento al producto: léalo atentamente y siga las instrucciones cada vez que lo utilice. Durante la conexión, el uso y el mantenimiento del aparato, tome todas las precauciones posibles para proteger su propia integridad física y la de cualquier otra persona que se encuentre en las inmediaciones. Es fundamental leer atentamente y respetar las normas de seguridad, ya que su inobservancia puede crear riesgos para la salud y seguridad de las personas o provocar daños económicos.

2 SEÑALES DE INFORMACIÓN

2.1 Respetar las disposiciones indicadas en las señales, las placas y los símbolos aplicados al aparato e incluidas en estas instrucciones.

Tanto en el aparato como en este manual de instrucciones aparecen solo los símbolos correspondientes al aparato comprado. Verificar que las placas y los símbolos aplicados al aparato siempre estén íntegros y que sean perfectamente legibles; de no ser así, sustituirlos sin modificar su posición original.

 **Atención: ¡peligro!**

 **Leer atentamente estas instrucciones antes de usar el equipo.**

 **Icono E3 (si el símbolo está presente en la fig. 1).** Indica que este aparato ha sido diseñado únicamente para uso doméstico y no debe emplearse en usos comerciales o industriales. Puede ser utilizado por personas con capacidades psicofísicas o sensoriales reducidas, o que no dispongan de la experiencia y los conocimientos necesarios, siempre que estén supervisadas o que hayan recibido instrucciones sobre el uso seguro del aparato y que comprendan los riesgos que este uso conlleva.



0 Posición de interruptor apagado





Posición de interruptor automático

I Posición de interruptor encendido



Nivel de potencia acústica garantizado

 **Este producto lleva aislamiento de Clase II**, lo que significa que está equipado con un aislamiento reforzado o doble (solo si el símbolo está presente en el aparato).

 **Este producto lleva aislamiento de Clase I**, lo que significa que está equipado con un conductor de protección de puesta a tierra (solo si el símbolo está presente en el aparato).

 Este producto cumple con las directivas europeas aplicables en la materia.



Icono E1. Indica que el aparato no se puede eliminar como residuo urbano; se puede entregar al distribuidor al comprar un aparato nuevo. Las partes eléctricas y electrónicas que constituyen el aparato no deben reutilizarse para usos impropios, dada la presencia de sustancias nocivas para la salud.



Llevar auriculares de protección.



Llevar máscara de protección.



Llevar equipos de protección respiratoria.



Llevar guantes de protección.



Llevar calzado de seguridad.



Llevar ropa de protección.



3 NORMAS DE SEGURIDAD / RIESGOS RESIDUALES







3.1 ADVERTENCIAS: OPERACIONES QUE NO DEBEN EFECTUARSE

- 3.1.1** ATENCIÓN. NO se debe permitir el uso del aparato a niños menores de 8 años. A los niños mayores de 8 años que vayan a utilizar el aparato se les explicará cómo usarlo y deberán ser supervisados por adultos debidamente informados acerca de su uso y de los riesgos que conlleva.
- 3.1.2** ATENCIÓN. Los niños NO deben jugar con el aparato. Supervisarlos para evitar que esto ocurra.
- 3.1.3** Los niños no deben realizar la limpieza y el mantenimiento habitual del aparato si no cuentan con la supervisión adecuada.
- 3.1.4** Mantener los plásticos de embalaje fuera del alcance de los niños. ¡Riesgo de asfixia!
- 3.1.5** Este aparato no es apto para el uso por personas con capacidades psicofísicas o sensoriales reducidas, o que no dispongan de la experiencia y los conocimientos necesarios sobre el aparato, a menos que una persona responsable de su seguridad las supervise o les proporcione instrucciones sobre el uso del aparato y los riesgos que conlleva.
- 3.1.6** ATENCIÓN. El aparato NO puede ser accionado por niños, personas discapacitadas o personas que no hayan leído y comprendido las instrucciones.
- 3.1.7** ATENCIÓN. NO utilizar el aparato con líquidos inflamables, tóxicos o cuyas características sean incompatibles con el correcto funcionamiento de dicho aparato. Está prohibido utilizar el aparato en atmósferas potencialmente inflamables o explosivas.
- 3.1.8** ATENCIÓN. Ciertas sustancias pueden formar vapores y mezclas explosivas al entrar en contacto con el aire aspirado. NO aspirar nunca las siguientes sustancias:
- gases explosivos o inflamables, líquidos y polvos (povos reactivos);
 - polvos de metal reactivos (p. ej., aluminio, magnesio, zinc) junto a detergentes con un elevado contenido alcalino o ácido;
 - ácidos y soluciones alcalinas en estado puro;
 - soluciones orgánicas (p. ej., gasolina, diluyentes para pintura, acetona o gasóleo).
- Estas sustancias, además, pueden corroer los materiales del aparato.
- 3.1.9** Desactivar el aparato después de cada uso y antes de cada limpieza/operación de mantenimiento.
- 3.1.10** Peligro de incendio. No aspirar objetos incandescentes o ardientes.
- 3.1.11** Está prohibido utilizar el aparato en entornos donde existe el riesgo de explosión.
- 3.1.12** ATENCIÓN. NO utilizar el aparato al aire libre en caso de lluvia.
- 3.1.13** ATENCIÓN. NO tocar el enchufe ni la toma eléctrica con las manos mojadas.



- 3.1.14** ATENCIÓN. NO utilizar el aparato si el cable eléctrico está dañado. Si el cable eléctrico está dañado, deberá ser sustituido por el fabricante o uno de sus centros de asistencia autorizados, o bien por una persona debidamente cualificada, a fin de evitar riesgos para la seguridad.
- 3.1.15** ATENCIÓN. Comprobar que el aparato lleve la placa de datos; en caso contrario, informar al distribuidor. Los aparatos desprovistos de placa NO deben utilizarse, ya que se desconocen sus datos y características y, por tanto, son potencialmente peligrosos.
- 3.1.16** ATENCIÓN. NO desplazar el aparato tirando del CABLE ELÉCTRICO.
- 3.1.17** ATENCIÓN. Está prohibido utilizar accesorios no originales o no específicos para el modelo. Está prohibido modificar el aparato; la realización de modificaciones invalida la declaración de conformidad y exime al fabricante de responsabilidades civiles y penales.

3.2 ADVERTENCIAS: OPERACIONES QUE DEBEN EFECTUARSE

- 3.2.1** ATENCIÓN. Todos los componentes conductores de corriente DEBEN ESTAR PROTEGIDOS contra chorros y salpicaduras de agua.
- 3.2.2** ATENCIÓN. La conexión eléctrica deberá ser realizada por un electricista cualificado de conformidad con lo dispuesto por la norma IEC 60364-1. Se recomienda instalar un interruptor diferencial que interrumpa la alimentación eléctrica de la máquina si la corriente de dispersión a tierra supera los 30 mA por 30 ms, o bien un dispositivo de control del circuito de tierra.
- 3.2.3** ATENCIÓN. DURANTE la fase de arranque, el aparato puede crear interferencias en la red.
- 3.2.4** ATENCIÓN. El funcionamiento con un interruptor diferencial de seguridad ofrece una protección personal adicional (30 mA).
- 3.2.5** ATENCIÓN. Utilizar solo cables alargadores autorizados y con un conductor de sección apropiada.
- 3.2.6** ATENCIÓN. Desconectar siempre el interruptor cuando se va a dejar el aparato sin supervisión.
- 3.2.7**      

ATENCIÓN. El flujo de aire puede provocar el rebote de piezas. Usar todas las prendas y protecciones (EPI) necesarias para garantizar la seguridad y la integridad física del operador.

- 3.2.8** ATENCIÓN. EXTRAER el enchufe de la toma de corriente antes de efectuar trabajos en el aparato.
- 3.2.9** ATENCIÓN. El mantenimiento y la reparación de componentes eléctricos DEBEN ser efectuados por personal cualificado.
- 3.2.10** ATENCIÓN. Antes de cada uso y periódicamente, COMPROBAR el apriete de los tornillos y el buen estado de los componentes del aparato. Comprobar si hay piezas rotas o desgastadas.



- 3.2.11** ATENCIÓN. Para garantizar la seguridad del aparato, utilizar solo recambios originales o aprobados por el fabricante.
- 3.2.12** ATENCIÓN. Los cables alargadores inadecuados pueden ser fuente de peligro. Si se emplea un cable alargador, elegir un tipo adecuado para el uso al aire libre y asegurarse de que la conexión permanezca seca y alejada del terreno. Para tal fin, se recomienda utilizar un enrollador de cable que mantenga la toma como mínimo a 60 mm del suelo.
- 3.2.13** ATENCIÓN. Apagar el aparato y desconectarlo de la fuente de alimentación antes de realizar operaciones de montaje, limpieza, ajuste, mantenimiento, almacenamiento y transporte.



4 INFORMACIÓN GENERAL (PÁGINA 3)**4.1 Uso del manual**

El presente manual es parte integrante del aparato y debe guardarse para poder consultarlo en el futuro. Leerlo atentamente antes de la instalación y el uso. En caso de cambio de propiedad, el vendedor tiene la obligación de entregar este manual al nuevo propietario.

4.2 Entrega

El aparato se entrega parcialmente desmontado dentro de un embalaje de cartón.

Las piezas que componen el suministro se ilustran en la fig. 1.

4.2.1 Documentación adjunta

- D1 Manual de uso y mantenimiento
- D2 Instrucciones sobre seguridad
- D3 Declaración de conformidad
- D4 Normas de garantía

4.3 Eliminación/reciclaje de los embalajes

Los materiales que forman el embalaje no son contaminantes para el medio ambiente; sin embargo, se deben reciclar o eliminar de conformidad con las normas vigentes en el país de uso.

5 INFORMACIÓN TÉCNICA (PÁGINA 3)**5.1 Uso previsto**

De conformidad con las descripciones y las advertencias de seguridad incluidas en estas instrucciones de uso, el aparato está destinado a usarse como aspirador multiusos.

Este aparato ha sido diseñado únicamente para uso doméstico y no debe emplearse en usos comerciales o industriales.

El aparato cumple con lo establecido por las normas IEC 60335-1 e IEC 60335-2-2.

5.2 Operador

Para identificar al tipo de operador encargado de utilizar el aparato (profesional o no profesional), **consultar el icono que aparece en la fig. 1.**

5.3 Elementos principales

- A1 Dispositivo de arranque
- A2 Racor de aspiración
- A3 Racor de soplado
- A4 Asa
- A5 Gancho portacables (si está previsto)
- A6 Ganchos de cierre
- A7 Cable eléctrico con enchufe
- A8 Ruedas giratorias
- A9 Depósito del aspirador
- A10 Cubierta con motor
- A11 Portaccesorios (si está previsto)
- A12 Tapón de drenaje de líquidos (si está previsto)
- C1 Toma adicional para accesorio eléctrico (si está prevista)

5.3.1 Accesorios (si están previstos en la entrega, véase la fig. 1)

B1	Portafiltro	B6b	Pieza para líquidos
B2	Filtro	B7	Accesorio
B3	Tubo flexible	B8	Accesorio
B4	Adaptador para accesorio eléctrico	B9	Accesorio
		B10	Filtro textil
B5	Tubo rígido		
B6	Accesorio para suelos		
B6a	Pieza para polvo		

5.4 Dispositivos de seguridad

- Dispositivo de arranque (A1).
El dispositivo de arranque impide el accionamiento accidental del aparato.
- Protección térmica: en caso de sobrecarga, la protección térmica detiene el aparato.

6 INSTALACIÓN (PÁGINA 4)**⚠ Atención: ¡peligro!**

Todas las operaciones de instalación y montaje se deben realizar con el aparato desconectado de la red eléctrica.

Consultar la secuencia de montaje en la pág. 4.

6.1 Montaje

Durante el desembalaje, comprobar si faltan accesorios y si el contenido está dañado. Si se detectan daños debidos al transporte, informar inmediatamente al distribuidor.

Levantar la cubierta con motor (A10) del aparato: abrir los ganchos de cierre (A6) y extraer los accesorios suministrados. Comprobar que los filtros (B2 - B10) estén montados correctamente.

Véase la fig. 2

Consultar la secuencia de montaje en la pág. 4.

6.2 Montaje de las ruedas giratorias

Poner el depósito del aspirador (A9) boca abajo, sin la cubierta, en una superficie horizontal sólida. Introducir los cubos de las ruedas (A8) en los orificios correspondientes y empujar a fondo para colocarlas y fijarlas en la posición correcta.

Véase la fig. 3

6.3 Montaje de los accesorios

Introducir el tubo flexible (B3) en el racor de aspiración (A2) o de soplado (A3), según el tipo de operación que se desea realizar.

Véase la fig. 4

(Para los modelos que los llevan)

Completar la secuencia con los accesorios necesarios para el tipo de limpieza que se va a realizar. Utilizar los tubos rígidos (B5) y los accesorios (B6-B7-B8-B9) según el tipo de limpieza y la superficie que se va a limpiar. Es posible montar los accesorios (B6-B7-B8-B9) directamente en el tubo flexible (B3).

Véase la fig. 5

6.4 Conexión eléctrica**⚠ Atención: ¡peligro!**

Comprobar que la red eléctrica presente el mismo voltaje y frecuencia (V/Hz) que se indica en la placa de identificación. **Véase la fig. 6**

6.4.1 Uso de cables alargadores

Utilizar cables y enchufes con grado de protección «IPX4». La sección de los cables alargadores debe ser proporcional a su longitud, es decir, cuanto más largo sea el cable, mayor debe ser la sección.

6.5 Toma adicional para accesorio eléctrico (si está prevista)

Introducir el tubo flexible (B3) en el racor de aspiración del accesorio eléctrico (herramientas de bricolaje).

Suministrar corriente al accesorio eléctrico por medio de la toma adicional (C1) (en los modelos que disponen de ella).

Véase la fig. 7

7 INFORMACIÓN SOBRE EL USO (PÁGINA 5)

7.1 Mandos

- Dispositivo de arranque (A1). Véase la fig. 8

Poner el dispositivo de arranque en la pos. (ON/I).

Si el dispositivo de arranque está dotado de un piloto, éste debe iluminarse. Poner el dispositivo de arranque en la pos. (OFF/O) para detener el funcionamiento del aparato.

Si el dispositivo de arranque está dotado de un piloto, éste debe apagarse.

Atención: ¡peligro!

El aparato debe funcionar apoyado sobre una superficie segura y estable, colocado como se indica. Véase la fig. 8

7.2 Arranque

7.2.1 Aspiración en seco. Véase la fig. 9

¡Trabajar solamente con los filtros (B2 - B10) secos! Antes de utilizarlos, comprobar si están dañados y cambiarlos si es necesario. Para aspirar suciedad seca, ajustar correctamente la boquilla para suelos y conectar los accesorios correspondientes (usar el cepillo B6a).

Para aspirar suciedad húmeda, si es necesario se puede utilizar una bolsa de filtro adicional, que puede ser textil (B10) o de papel (optativo).

Indicaciones acerca de la bolsa de filtro:

- El nivel de llenado de la bolsa de filtro depende de la suciedad que se aspira.

- En caso de aspirar polvo fino, arena, etc., habrá que sustituir la bolsa de filtro con frecuencia.

- Si la bolsa de filtro se desgasta, puede estallar, por lo que se debe sustituir con la frecuencia oportuna.

Atención: ¡peligro!

Aspirar ceniza fría únicamente con un separador previo.

7.2.2 Aspiración de líquidos. Véase la fig. 10

Atención: ¡peligro!

Si se forma espuma o hay pérdidas de líquido, ¡apagar inmediatamente el aparato y desenchufarlo de la toma de corriente! No utilizar la bolsa de filtro (ni textil ni de papel).

Atención

Si el depósito está lleno, un flotador cierra la boca de aspiración y el aparato funciona a mayor velocidad. Apagar inmediatamente el aparato y vaciar el depósito.

Para aspirar suciedad húmeda o mojada, ajustar correctamente la boquilla para suelos y conectar los accesorios correspondientes (usar el cepillo B6b).

7.2.3 Trabajo con accesorios eléctricos. Véase la fig. 11

Consultar la secuencia de montaje en la fig. 11.

Para los aparatos que disponen de toma integrada: Introducir el enchufe del accesorio eléctrico en la toma del aspirador.

Encender el aparato (interruptor giratorio hacia la izquierda, en la posición ) y empezar a trabajar.

Aviso: Cuando se enciende el accesorio eléctrico, la turbina de aspiración arranca con 0,5 segundos de retraso.

Cuando se apaga el accesorio eléctrico, la turbina de aspiración sigue funcionando durante unos 6 segundos para aspirar toda la suciedad que quede en el tubo de

aspiración.

7.2.4 Función de soplado. Véase la fig. 12

Se utiliza para limpiar puntos de difícil acceso o zonas en las que no es posible aspirar (p. ej., hojas caídas sobre un lecho de gravilla).

Introducir el tubo flexible de aspiración en la conexión correspondiente. De esta forma se activa la función de soplado.

Para mejorar la eficacia del efecto de soplado, es aconsejable utilizar el accesorio B8.

7.3 Interrupción del funcionamiento (parada)

Apagar el aparato. Véase la fig. 8

Enganchar la boquilla para suelos en la posición de estacionamiento.

7.4 Final del trabajo

Apagar el aparato. Véase la fig. 8

Desenchufar el enchufe.

7.5 Vaciado del depósito

En caso de suciedad seca y polvo: retirar el cabezal del aparato y vaciar el depósito. Véase la fig. 13

En caso de líquidos: utilizar el tapón roscado de drenaje.

Véase la fig. 14

8 MANTENIMIENTO (PÁGINA 6)

Atención: ¡peligro!

Todas las operaciones de instalación y montaje se deben realizar con el aparato desconectado de la red eléctrica.

Consultar la secuencia de montaje en la pág. 6.

Antes de realizar operaciones de limpieza y mantenimiento, apagar el aparato y desenchufar el enchufe. Las reparaciones y las intervenciones en el sistema eléctrico solo las puede realizar el servicio de asistencia al cliente autorizado.

Atención: ¡peligro!

¡No usar detergentes abrasivos, limpiacristales o detergentes universales! No sumergir nunca la cubierta del aparato (A1) en agua. Limpiar el aparato y los accesorios de plástico con un detergente normal para materiales sintéticos. Si es necesario, enjuagar el depósito y los accesorios con agua y secarlos antes de volver a usarlos.

8.1 Limpieza del filtro. Véase la fig. 15

Abrir el aspirador mediante los ganchos (A6). Poner la cubierta del aparato (A1) boca abajo y desmontar los filtros B1 y B2.

Enjuagarlos a fondo bajo el agua corriente y dejar que se sequen. Volver a montarlos una vez que estén secos.

8.2 Limpieza del filtro textil. Véase la fig. 16

Abrir el aspirador mediante los ganchos (A6). Desmontar el filtro B10. Vaciar el filtro, enjuagarlo a fondo bajo el agua corriente y dejar que se seque. Volver a montarlo una vez que esté seco.

- 8.3 Cambio del filtro de papel (optativo). Véase la fig. 17**
Abrir el aspirador mediante los ganchos (A6). Desmontar el filtro lleno, tirarlo y montar uno nuevo.

9 ALMACENAMIENTO (PÁGINA 6)

Atención: ¡peligro!

Todas las operaciones de instalación y montaje se deben realizar con el aparato desconectado de la red eléctrica.

Una vez terminado el trabajo y tras limpiar el aparato, guardarlo junto con los accesorios como se indica en la **fig. 18**.

Guardar el aparato en un lugar seco.

10 INFORMACIÓN SOBRE AVERÍAS

Problemas	Causas probables	Soluciones
El aparato no se enciende	Ausencia de tensión	Verificar que haya tensión de red y comprobar que el enchufe esté correctamente introducido (*)
	Problemas en el circuito eléctrico/electrónico	Ponerse en contacto con el centro de asistencia
El aparato no aspira o bien aspira con poca fuerza	Accesorios obstruidos	Comprobar y limpiar las boquillas, los alargadores y los tubos
	Filtros sucios	Limpiar los filtros
	Bolsas llenas	Vaciar/cambiar las bolsas
	Depósito lleno	Vaciar el depósito

(*) Si, durante el funcionamiento, el motor se para y no vuelve a ponerse en marcha, esperar 2 o 3 minutos antes de volver a realizar el arranque (activación de la protección térmica). Si se repite el problema, ponerse en contacto con el servicio de asistencia técnica.

Declaración de conformidad CE

Annovi Reverberi S.p.A., Bomporto (Módena), Italia, declara que la(s) siguiente(s) máquina(s) Black+Decker:

Denominación del aparato: Aspirador para polvo y líquidos

	BXVC20PE	BXVC20XE	BXVC30PDE	BXVC30XDE
N.º de modelo:	BXVC15PE	BXVC20PTE	BXVC20XTE	BXVC30PTDE
Potencia absorbida:	1,2 kW	1,2 kW	1,4 kW	1,6 kW

cumple(n) con lo dispuesto por las siguientes directivas europeas: 2006/95/CE, 2004/108/CE, 2011/65/UE, 2012/27/UE (D. Lgs. 262/2002 italiano)

y ha(n) sido fabricada(s) en cumplimiento de las siguientes normas o los siguientes documentos normalizados:

EN 60335-1; EN 60335-2-2; EN 55014-1; EN 55014-2; EN 61000-3-2; EN 61000-3-3; EN 62233.

Nombre y dirección de la persona encargada de expedir el expediente técnico: Stefano Reverberi / AR Managing Director

Via ML King, 3 - 41122 Modena, Italia

El procedimiento de evaluación de la conformidad requerida por la directiva 2000/14/CE ha sido aplicado en cumplimiento del Anexo V.

	BXVC20PE	BXVC20XE	BXVC30PDE	BXVC30XDE
N.º de modelo:	BXVC15PE	BXVC20PTE	BXVC20XTE	BXVC30PTDE
Nivel de potencia acústica medido:	85 dB (A)	85 dB (A)	86 dB (A)	86 dB (A)
Nivel de potencia acústica garantizado:	87 dB (A)	87 dB (A)	88 dB (A)	88 dB (A)

Fecha: 18.05.2015

MÓDENA (I)

Stefano Reverberi



Managing Director

GARANTÍA

La validez de la garantía está sujeta a las normas vigentes en el país en el que se comercializa el producto (salvo si el fabricante indica otra cosa).





Si el producto presenta defectos de calidad del material, de la fabricación o falta de conformidad durante el periodo de validez de la garantía, el fabricante garantiza la sustitución de los componentes defectuosos y se encarga de reparar los productos si presentan un desgaste razonable, o bien los sustituye.

La garantía no cubre los componentes sujetos a desgaste normal (válvulas, pistón, juntas de agua, juntas de aceite, muelles, juntas tóricas; accesorios tales como el tubo, la pistola, los cepillos, las ruedas, etc.).

La garantía no cubre los defectos causados por o que deriven de:

- uso incorrecto, uso no permitido, negligencia;
- alquiler o uso profesional si el producto se ha vendido para uso doméstico;
- inobservancia de las normas de mantenimiento incluidas en el manual correspondiente;
- reparaciones realizadas por personal o centros no autorizados;
- uso de recambios o accesorios no originales;
- daños causados durante el transporte, por sustancias u objetos extraños, accidente;
- problemas de almacenamiento o conservación.

Para activar la garantía, es necesario mostrar el comprobante de compra.

Datos técnicos	Unidad	BXVC15PE	BXVC20PE BXVC20PTE	BXVC20XE BXVC20XTE	BXVC30PDE BXVC30PTDE	BXVC30XDE BXVC30XTDE
Tensión	V/Hz	220-240 V ~ 50/60 Hz	220-240 V ~ 50/60 Hz	220-240 V ~ 50/60 Hz	220-240 V ~ 50/60 Hz	220-240 V ~ 50/60 Hz
Potencia	kW	1,2	1,2	1,4	1,6	1,6
Capacidad del depósito de recolección	l	13	18	20	30	30
Presión de aspiración (declarada/real)	kPa	18/15	18/15	19/16	20,4/17	20,4/17
Depresión (declarada/real)	mbar	180/150	180/150	190/160	204/170	204/170
Aire aspirado (declarado/real)	l/s	30/27	30/27	35/32	37/33	38/35
N.º de motores	-	1	1	1	1	1
Ø de accesorios	mm	35	35	35	35	35
Cable de alimentación	m	5	5	5	5	5
Clase de protección	-					
Aislamiento del motor	-	Clase E	Clase E	Clase E	Clase E	Clase E
Protección del motor	-	IPX4	IPX4	IPX4	IPX4	IPX4
Nivel de presión acústica LpA (EN 60704-1) (K = 3 dB(A))	dB (A)	75	75	75	76	76
Nivel de potencia acústica LWA (EN 60704-1) (K = 3 dB(A))	dB (A)	87	87	87	88	88
Peso neto	kg	5,7	6,0/6,5	7,0/7,5	6,4/6,9	7,2/7,7
Peso bruto	kg	6,7	7,0/7,5	9,5/10,0	7,9/8,4	9,8/10,3

¡Reservada la posibilidad de hacer modificaciones técnicas!

Hyvä asiakas,

lue nämä ohjeet ennen laitteen ensimmäistä käyttöä, noudata niitä ja säilytä ne tulevaa tarvetta varten tai luovuttaaksesi ne uudelle omistajalle, jos myyt laitteen.

1 TURVAOHJEET

1.1 Hankkimasi laite on huipputeknologinen tuote, jonka on valmistanut yksi Euroopan asiantuntevimmista yrityksistä. Tämä laite on tarkoitettu käytettäväksi monitoimi-imurina käyttöohjeissa annettujen selostusten ja turvallisuusvaroitusten mukaisesti. Olemme laatineet nämä ohjeet, jotta kykenet hyödyntämään laitteen suorituskykyä täydellisesti. Lue ne huolellisesti ja noudata niitä jokaisella käyttökerralla. Käytä kaikkia mahdollisia varotoimia laitteen liitännän, käytön ja huollon aikana oman ja lähellä olevien henkilöiden turvallisuuden takaamiseksi. Lue turvallisuusmääräykset huolellisesti ja noudata niitä. Noudattamatta jättämisen seurauksena saattaa olla terveys- ja turvallisuusriskejä ja taloudellisia menetyksiä.

2 TIEDOTUKSET

2.1 Noudata laitteessa ja näissä ohjeissa olevien tarrojen ja symbolien ohjeita. Laitteessa ja oppaassa on ainoastaan symbolit, jotka koskevat hankittua laitetta. Tarkista, että laitteeseen kiinnitetyt symbolit ja tarrat ovat aina ehjiä ja lukukelpoisia. Vaihda ne muussa tapauksessa uusiin ja kiinnitä alkuperäiseen kohtaan.

 **Huomio - vaara!**

 **Lue ohjeet huolellisesti ennen käyttöä.**

 **Symboli E3 (jos symboli on kuvassa 1) - Osoittaa, että laite on tarkoitettu ainoastaan kotitalouskäyttöön eikä sovellu kaupalliseen tai teolliseen käyttöön. Toimintarajoitteiset tai kokemattomat henkilöt voivat käyttää sitä ainoastaan valvonnassa tai saatuaan riittävät ohjeet laitteen turvalliseen käyttöön ja tietoja käytöstä aiheutuvista riskeistä.**

0 Katkaisimen sammutusasento

 **Automaattikatkaisimen asento**

I Katkaisimen käynnistysasento







Taattu äänitehotaso

 **Tämän laitteen eristysluokka on II.** Se tarkoittaa, että laite on varustettu vahvistetulla tai kaksoiseristyksellä (ainoastaan jos symboli on laitteessa).

 **Tämän laitteen eristysluokka on I.** Se tarkoittaa, että laite on varustettu maadoitusjohtimella (ainoastaan jos symboli on laitteessa).

 Tämä laite on soveltuvien eurooppalaisten direktiivien mukainen.

 **Symboli E1** - Osoittaa, että laitetta ei saa hävittää kotitalousjätteiden seassa. Se voidaan palauttaa jälleenmyyjälle hankittaessa uusi laite. Laitteen sähkö- ja elektroniikkaosia ei tule käyttää uudelleen sopimattomiin tarkoituksiin, sillä ne sisältävät terveydelle haitallisia aineita.

 Käytä kuulosuojaimia.

 Käytä kasvonsuojainta.

 Käytä hengityssuojaimia.

 Käytä suojakäsineitä.

 Käytä turvajalkineita.

 Käytä suojavaatetusta.



3 TURVALLISUUSMÄÄRÄYKSET/MUUT VAARAT







3.1 VAROITUKSIA: KIELLETYT TOIMENPITEET

- 3.1.1** HUOMIO. ÄLÄ anna alle 8-vuotiaiden lasten käyttää laitetta. Yli 8-vuotiaat lapset saavat käyttää laitetta, jos laitteen käytön ja siihen liittyvät riskit tunteva aikuinen valvoo heitä ja jos heille on annettu riittävät ohjeet.
- 3.1.2** HUOMIO. Lapset EIVÄT saa leikkiä laitteella. Valvo lapsia estääksesi sen.
- 3.1.3** Lapset eivät saa suorittaa käyttäjälle kuuluvaa puhdistusta tai huoltoa ilman valvontaa.
- 3.1.4** Pidä pakkausmuovit lasten ulottumattomissa. Tukehtumisvaara!
- 3.1.5** Laitteen käyttöä ei suositella toimintarajoitteisille tai kokemattomille henkilöille, ellei heidän turvallisuudestaan vastaava henkilö valvo käyttöä tai anna heille riittäviä ohjeita laitteen käyttöön ja tietoja käytöstä aiheutuvista riskeistä.
- 3.1.6** HUOMIO. Laitteen käyttö on KIELLETTYÄ lapsilta ja henkilöiltä, jotka eivät tunne sen käyttöä tai jotka eivät ole lukeneet sen ohjeita huolellisesti.
- 3.1.7** HUOMIO. ÄLÄ käytä laitteessa syttyviä, myrkyllisiä tai ominaisuuksiltaan laitteen toiminnalle yhteensopimattomia nesteitä. Älä käytä laitetta potentiaalisesti syttyvässä tai räjähdysvaarallisessa tilassa.
- 3.1.8** HUOMIO. Määrätyt aineet saattavat muodostaa imuilman kanssa reagoidessaan räjähtäviä höyryjä ja yhdisteitä. ÄLÄ koskaan imuroi seuraavia aineita:
- räjähtävät tai syttyvät kaasut, nesteet ja jauheet (reaktiiviset jauheet)
 - reaktiiviset metallijauheet (esim. alumiini, magnesium, sinkki) yhdessä erittäin emäksisten tai happamien pesuaineiden kanssa
 - puhtaat hapot ja emäksiset liuokset
 - orgaaniset liuokset (esim. bensiini, maalin ohenteet, asetoni tai dieselöljy).
- Nämä aineet voivat lisäksi syövyttää laitteen materiaaleja.
- 3.1.9** Kytke laite pois jokaisen käytön jälkeen ja ennen puhdistuksia/huoltoja.
- 3.1.10** Palovaara. Älä imuroi palavia tai hehkuvia materiaaleja.
- 3.1.11** Käyttö on kiellettyä räjähdysvaarallisissa tiloissa.
- 3.1.12** HUOMIO. ÄLÄ käytä laitetta ulkona sateella.



- 3.1.13** HUOMIO. ÄLÄ koske pistotulppaa ja/tai pistorasiaa märillä käsillä.
- 3.1.14** HUOMIO. ÄLÄ käytä laitetta, jos sen sähköjohto on vaurioitunut. Jos sähköjohto vaurioituu, sen saa vaihtaa ainoastaan valmistaja, valtuutettu huoltopalvelu tai ammattihenkilö, jotta vaaratilanteet vältetään.
- 3.1.15** HUOMIO. Tarkista, että laitteessa on konekilpi. Ilmoita jälleenmyyjälle, jos se puuttuu. Ellei laitteessa ole konekilpeä, sitä EI saa käyttää. Sen ominaisuuksia ei tunneta ja se saattaa olla vaarallinen.
- 3.1.16** HUOMIO. ÄLÄ siirrä laitetta SÄHKÖJOHDOSTA vetämällä.
- 3.1.17** HUOMIO. Älä käytä ei-alkuperäisiä tai eri mallille tarkoitettuja varusteita. Älä muuta laitetta; muutokset mitätöivät vaatimustenmukaisuusvakuutuksen ja vapauttavat valmistajan siviili- ja rikosoikeudellisesta vastuusta.

3.2 VAROITUKSIA: SUORITETTAVAT TOIMENPITEET

- 3.2.1** HUOMIO. Kaikki sähköä johtavat osat TULEE SUOJATA vesisuihkuilta ja -roiskeilta.
- 3.2.2** HUOMIO. Ammattitaitoisen sähköasentajan tulee suorittaa sähköliitäntä standardin IEC 60364-1 mukaan. Asenna vikavirtakytkin, joka katkaisee laitteen sähkön maavuotovirran ollessa yli 30 mA 30 ms ajan, tai maadoituspiirin valvontalaite.
- 3.2.3** HUOMIO. KÄYNNISTYSVAIHEESSA laite saattaa aiheuttaa verkkohäiriöitä.
- 3.2.4** HUOMIO. Vikavirtakytkimen asennus antaa lisäsuojaa henkilöille (30 mA).
- 3.2.5** HUOMIO. Käytä ainoastaan valtuutettuja jatkojohtoja, joiden poikkipinta-ala on asianmukainen.
- 3.2.6** HUOMIO. Kytke katkaisin aina pois jättäessäsi laitteen ilman valvontaa.
- 3.2.7**      
 HUOMIO. Ilmavirta saattaa aiheuttaa osien kimpoamisen. Käytä asianmukaisia suojavaatteita ja henkilönsuojaimia (PPE).
- 3.2.8** HUOMIO. IRROTA pistotulppa ennen laitteeseen suoritettavia toimenpiteitä.
- 3.2.9** HUOMIO. AINOASTAAN ammattihenkilö saa huoltaa ja/tai korjata sähköisiä osia.
- 3.2.10** HUOMIO. TARKISTA ruuvien kireys ja laitteen osien käyttökunto ennen jokaista käyttöä ja määräajoin. Varmista, ettei laitteessa ole rikkoutuneita tai kuluneita osia.
- 3.2.11** HUOMIO. Käytä ainoastaan valmistajan toimittamia tai hyväksymiä alkuperäisiä varaosia, jotta laitteen käyttö on turvallista.



- 3.2.12** HUOMIO. Sopimattomat jatkojohdot saattavat olla vaarallisia. Jos käytät jatkojohtoa, valitse ulkokäyttöön sopiva tyyppi ja varmista, että liitäntä pysyy kuivana ja etäällä maasta. Käytä johtokelaa, joka pitää pistorasian vähintään 60 mm:n korkeudella maasta.
- 3.2.13** HUOMIO. Sammuta laite ja katkaise sen sähkö ennen asennusta, puhdistusta, säätöä, huoltoa, varastointia ja kuljetusta.



4 YLEISET OHJEET (SIVU 3)

4.1 Käyttöoppaan käyttö

Tämä opas kuuluu tärkeänä osana laitteen varusteisiin. Säilytä se huolellisesti tulevaa käyttöä varten. Lue se huolellisesti ennen asennusta ja käyttöä. Luovuta opas uudelle omistajalle, jos myyt laitteen.

4.2 Toimitus

Laitte toimitetaan osittain purettuna pakkauksessa.
Pakkauksen sisältö on esitelty kuvassa 1.

4.2.1 Ohessa toimitetut asiakirjat

- D1 Käyttö- ja huolto-opas
- D2 Turvaohjeet
- D3 Vaatimustenmukaisuusvakuutus
- D4 Takuusäännöt

4.3 Pakkausten hävitys

Pakkauksen materiaalit ovat ympäristöystävällisiä. Kierrätä tai hävitä ne käyttömaassa voimassa olevien määräysten mukaan.

5 TEKNISET TIEDOT (SIVU 3)

5.1 Käyttötarkoitus

Laitte on tarkoitettu käytettäväksi monitoimi-imurina käyttöohjeissa annettujen selostusten ja turvallisuusvaroitusten mukaisesti.

Tämä laite on tarkoitettu ainoastaan kotitalouskäyttöön eikä se sovellu kaupalliseen tai teolliseen käyttöön.

Laitte on standardien IEC 60335-1 ja IEC 60335-2-2 mukainen.

5.2 Käyttäjät

Laitteen käyttäjä (ammattimainen tai ei-ammattimainen) on osoitettu kuvan 1 symbolilla.

5.3 Pääosat:

- A1 Käynnistyskatkaisin
- A2 Imuliitäntä
- A3 Puhallusliitäntä
- A4 Kahva
- A5 Sähköjohdon säilytyskoukku (mallista riippuen)
- A6 Sulkimet
- A7 Sähköjohto ja pistotulppa
- A8 Kääntyvät pyörät
- A9 Imurin säiliö
- A10 Kansi ja moottori
- A11 Varustelokero (mallista riippuen)
- A12 Nesteiden tyhjennystulppa (mallista riippuen)
- C1 Lisätyökalupistoke (mallista riippuen)

5.3.1 Varusteet (jos sisältyvät pakkaukseen - katso kuva 1)

B1	Suodattimenpidin	B6b	Nesteharja
B2	Suodatin	B7	Suutin
B3	Letku	B8	Suutin
B4	Sähkötyökalun sovitin	B9	Suutin
B5	Putki	B10	Kangassuodatin
B6	Lattiasuutin		
B6a	Pölyharja		

5.4 Suojalaitteet

- Käynnistyskatkaisin (A1)
Käynnistyskatkaisin estää laitteen tahattoman käytön.
- Lämpökatkaisin: pysäyttää laitteen, jos se ylikuormittuu.

6 ASENNUS (SIVU 4)



Huomio - vaara!

Kaikki asennus- ja kokoonpanotoimenpiteet tulee suorittaa laitteen virta katkaistuna.

Katso kokoonpanojärjestys sivulta 4.

6.1 Kokoonpano

Kun purat laitteen pakkauksesta, tarkista ettei varusteita puutu ja ettei pakkauksen sisältö ole vaurioitunut. Jos havaitset kuljetusvaurioita, ilmoita niistä välittömästi jälleenmyyjälle.

Nosta laitteen moottorilla varustettu kansi (A10) avaamalla sulkimet (A6) ja ota toimitetut varusteet ulos. Tarkista, että suodattimet (B2 - B10) on asennettu oikein.

Katso kuva 2.

Katso kokoonpanojärjestys sivulta 4.

6.2 Kääntyvien pyörien asennus

Käännä imurin säiliö (A9) ilman kantta ympäri tasaisella ja tukevalla alustalla. Aseta pyörien navat (A8) niille tarkoitettuihin aukkoihin ja paina pohjaan asti, jotta pyörät kiinnittyvät oikeaan asentoon.

Katso kuva 3.

6.3 Varusteiden asennus

Aseta letku (B3) imu- (A2) tai puhallusliitäntään (A3) käyttötavasta riippuen.

Katso kuva 4.

(Mallit, joihin asennettu)

Asenna tämän jälkeen loput varusteet, joita tarvitaan suoritettavaan puhdistukseen. Käytä putkia (B5) ja suuttimia (B6-B7-B8-B9) puhdistustyyppiin ja puhdistettavan pinnan mukaan. Suuttimet (B6-B7-B8-B9) voidaan asentaa suoraan letkuun (B3).

Katso kuva 5.

6.4 Sähkökytkentä



Huomio - vaara!

Tarkista, että verkkojännite ja -taajuus vastaavat konekilvessä annettuja arvoja (V/Hz). **Katso kuva 6.**

6.4.1 Jatkojohtojen käyttö

Käytä IPX4-suoja-asteen jatkojohtoja ja pistotulppia. Jatkojohdon johtimien poikkipinta-alan tulee olla verrannollinen sen pituuteen; mitä pidempi jatkojohto, sitä suurempi poikkipinta-ala.

6.5 Lisätyökalupistoke (mallista riippuen)

Aseta letku (B3) laitteen imuliitäntään.

Anna virtaa sähkötyökalulle käyttämällä lisäpistoketta (C1) (Mallit, joihin asennettu).

Katso kuva 7.

7 KÄYTTÖ (SIVU 5)

7.1 Ohjauslaitteet

- Käynnistyskatkaisin (A1). **Katso kuva 8.**

Aseta käynnistyskatkaisin asentoon (ON/I).

Jos käynnistyskatkaisimessa on merkkivalo, sen tulee syttyä.

Aseta käynnistyskatkaisin asentoon (OFF/O) pysäyttääksesi laitteen.

Jos käynnistyskatkaisimessa on merkkivalo, sen tulee sammua.



Huomio - vaara!

Laitteen on käytön aikana oltava tasaisella ja tukevalla tasolla ohjeiden mukaisessa asennossa. **Katso kuva 8.**

7.2 Käynnistys

7.2.1 Kuivaimurointi. Katso kuva 9.

Työskentele ainoastaan suodattimet (B2 - B10) kuivina! Varmista ennen suodattimien käyttöä, etteivät ne ole vaurioituneet. Vaihda ne tarvittaessa. Kun imuroit kuivaa likaa, säädä lattiasuutin asianmukaisesti ja liitä tarvittavat varusteet (käytä harjaa B6a).

Kun imuroit kuivaa likaa, voit tarvittaessa käyttää lisäksi myös suodatinpussia, joka voi olla kankainen (B10) tai paperinen (lisävaruste).

Suodatinpussia koskevat ohjeet

– Suodatinpussin täyttötaso riippuu imuroitavasta liasta.

– Jos imuroit hienoa pölyä, hiekkaa tms., vaihda suodatinpussi usein.

– Kulunut suodatinpussi voi räjähtää, joten se tulee vaihtaa ajoissa!

Huomio - vaara!

Imuroi jäähtynyttä tuhkaa ainoastaan käyttämällä esierotinta.

7.2.2 Nesteiden imurointi. Katso kuva 10.

Huomio - vaara!

Jos havaitset vaahtoa tai nestettä valuu säiliöstä, sammuta laite välittömästi tai irrota pistotulppa pistorasiasta! Älä käytä suodatinpussia (paperista tai kankaista)!

Huomio

Jos säiliö täyttyy, uimuri sulkee imuaukon ja laite toimii suuremmalla nopeudella. Sammuta laite välittömästi ja tyhjennä säiliö.

Kun imuroit kosteaa tai märkää likaa, säädä lattiasuutin asianmukaisesti ja liitä tarvittavat varusteet (käytä harjaa B6b).

7.2.3 Työskentely sähkötyökaluilla. Katso kuva 11.

Katso kokoonpanojärjestys sivulta kuva 11.

Laitteet, joissa on integroitu pistorasia: Aseta sähkötyökalun pistotulppa imurin pistorasiaan.

Käynnistä laite (vasemmalla oleva käännettävä katkaisin asentoon ) ja aloita työskentely.

Varoitus: Imuturbiini käynnistyy 0,5 sekunnin viiveellä sähkötyökalun käynnistymisestä.

Kun sähkötyökalu sammutetaan, imuturbiini jatkaa toimintaansa noin 6 sekuntia mahdollistaakseen jäämälän imuroinnin imuletkusta.

7.2.4 Puhallustoiminto. Katso kuva 12.

Vaikeasti saavutettavien tai imurointiin sopimattomien kohtien puhdistus (esim. lehdet sorapinnalta).

Aseta imuletku asianmukaiseen liittimeen. Puhallustoiminto otetaan käyttöön.

Jotta puhallustoiminto on tehokkaampi, käytä suutinta B8.

7.3 Toiminnan keskeytys (tauko)

Sammuta laite. **Katso kuva 8.**

Kiinnitä lattiasuutin pysäköintiasentoon.

7.4 Työn loputtua

Sammuta laite. **Katso kuva 8.**

Irrota pistotulppa.

7.5 Tyhjennä säiliö.

Kuiva lika ja pöly: irrota laitteen kansi ja tyhjennä säiliö.

Katso kuva 13.

Nesteet: käytä tyhjennystulppaa. **Katso kuva 14.**

8 HUOLTO (SIVU 6)

Huomio - vaara!

Kaikki asennus- ja kokoonpanotoimenpiteet tulee suorittaa laitteen virta katkaistuna.

Katso kokoonpanojärjestys sivulta 6.

Sammuta laite ja irrota pistotulppa pistorasiasta ennen puhdistus- ja huoltotoita. Ainoastaan valtuutettu huoltopalvelu saa tehdä korjauksia ja huoltaa sähköjärjestelmiä.

Huomio - vaara!

Älä käytä hankaavia tai lasille tai yleiskäyttöön tarkoitettuja puhdistusaineita! Älä koskaan upota laitteen kantta (A1) veteen. Puhdista laite ja muovivarusteet tavallisella, synteettiselle materiaalille tarkoitettulla puhdistusaineella. Huuhtelee säiliö ja varusteet tarvittaessa vedellä ja kuivaa ennen seuraavaa käyttöä.

8.1 Suodattimen puhdistus. Katso kuva 15.

Avaa imuri sulkimista (A6). Käännä laitteen kansi (A1) ympäri ja irrota suodattimet B1 ja B2.

Huuhtelee huolellisesti juoksevan veden alla ja anna kuivua. Asenna takaisin kuivuneena.

8.2 Kangassuodattimen puhdistus. Katso kuva 16.

Avaa imuri sulkimista (A6). Irrota suodatin B10. Tyhjennä suodatin, huuhtelee huolellisesti juoksevalla vedellä ja anna kuivua. Asenna takaisin kuivuneena.

8.3 Paperisuodattimen (lisävaruste) vaihto. Katso kuva 17.

Avaa imuri sulkimista (A6). Irrota täysi suodatin, heitä se pois ja asenna tilalle uusi.

9 SÄILYTYS (SIVU 6)

Huomio - vaara!

Kaikki asennus- ja kokoonpanotoimenpiteet tulee suorittaa laitteen virta katkaistuna.

Kun työt on tehty ja laite puhdistettu, säilytä se ja varusteet kuten **kuvassa 18.**

Säilytä laite kuivassa paikassa.

10 VIANETSINTÄ

Vika	Mahdollinen syy	Korjaus
Laitte ei käynnisty.	Sähkövirta puuttuu.	Tarkista, että pistotulppa on kunnolla pistorasiassa ja että siihen tulee virtaa (*).
	Sähkö- ja elektronisen piirin häiriöt	Ota yhteyttä huoltopalveluun.
Laitte ei ime tai imee heikosti.	Varusteet tukossa	Tarkista ja puhdista jatkosuuttimet tai putket.
	Likaiset suodattimet	Puhdista suodattimet.
	Pussit täynnä	Tyhjennä / vaihda pussit.
	Säiliö täynnä	Tyhjennä säiliö.

(*) Jos moottori sammuu toiminnan aikana eikä käynnisty uudelleen, odota 2–3 minuuttia ennen uutta käynnistystä (lämpökatkaisimen laukeaminen). Jos vika toistuu useita kertoja, ota yhteyttä huoltopalveluun.

CE-vaatimustenmukaisuusvakuutus

Me Annovi Reverberi S.p.A. -yrityksestä, Bomporto (Mo), Italia, vakuutamme että seuraava(t) Black+Decker-kone(et):

Laitteen nimike: Pöly- ja nesteimuri

Mallinro:	BXVC15PE	BXVC20PE	BXVC20XE	BXVC30PDE	BXVC30XDE
Tehonkulutus:	1,2 kW	1,2 kW	1,4 kW	1,6 kW	1,6 kW

on(ovat) seuraavien direktiivien mukainen(mukaisia): 2006/95/EY, 2004/108/EY, 2011/65/EU, 2012/27/EU (lakiasetus 262/2002).

ja valmistettu seuraavien standardien tai standardoitujen asiakirjojen mukaan:

EN 60335-1, EN 60335-2-2, EN 55014-1, EN 55014-2, EN 61000-3-2, EN 61000-3-3 ja EN 62233

Sen henkilön nimi ja osoite, joka on valtuutettu kokoamaan teknisen eritelmän: Stefano Reverberi / AR Toimitusjohtaja

Via M.L. King 3 - 41122 Modena, Italia

Direktiivissä 2000/14/EY vaadittu vaatimustenmukaisuuden arviointimenettely on toteutettu liitteen V mukaan.

Mallinro:	BXVC15PE	BXVC20PE	BXVC20XE	BXVC30PDE	BXVC30XDE
Mitattu äänitehotaso:	85 dB (A)	85 dB (A)	85 dB (A)	86 dB (A)	86 dB (A)
Taattu äänitehotaso:	87 dB (A)	87 dB (A)	87 dB (A)	88 dB (A)	88 dB (A)

Pvm: 18.05.2015
MODENA (I)
Stefano Reverberi

Toimitusjohtaja

TAKUU

Takuun voimassaoloaika määrätään tuotteen myyntimaassa voimassa olevissa määräyksissä (ellei valmistaja toisin ilmoita).





Valmistajan takuu kattaa materiaali- ja valmistusvialta ja vaatimuksista poikkeavuuden takuun voimassaoloaikana. Siihen sisältyy viallisten osien vaihto ja kohtuullisesti kuluneiden tuotteiden korjaus tai vaihto.

Takuu ei kata normaalisti kuluvia osia (venttiili, mäntä, vesitiiviste, öljytiiviste, jouset, O-renkaat, varusteet kuten letku, pesupistooli, harjat, pyörät jne.).

Takuu ei kata vikoja, jotka johtuvat seuraavista syistä:

- virheellinen tai kielletty käyttö, laiminlyönti
- vuokraus tai ammattikäyttö, jos tuote on tarkoitettu kotitalouskäyttöön
- oppaassa annettujen huoltomääräysten noudattamatta jättäminen
- valtuuttamattomien henkilöiden tai huoltopalvelujen suorittamat korjaukset
- ei-alkuperäisten varaosien tai varusteiden käyttö
- kuljetuksen tai ylimääräisten esineiden/aineiden aiheuttamat vauriot, onnettomuus
- varastointiin liittyvät ongelmat.

Takuun voimaan saattamiseksi tulee esittää ostotodistus.

Tekniset tiedot	Mittayksikkö	BXVC15PE	BXVC20PE BXVC20PTE	BXVC20XE BXVC20XTE	BXVC30PDE BXVC30PTDE	BXVC30XDE BXVC30XTDE
Jännite	V/Hz	220-240 V ~ 50/60 Hz	220-240 V ~ 50/60 Hz	220-240 V ~ 50/60 Hz	220-240 V ~ 50/60 Hz	220-240 V ~ 50/60 Hz
Teho	kW	1,2	1,2	1,4	1,6	1,6
Keräyssäiliön tilavuus	L	13	18	20	30	30
Imupaine (ilmoitettu/todellinen)	kPa	18/15	18/15	19/16	20,4/17	20,4/17
Alipaine (ilmoitettu/todellinen)	mbar	180/150	180/150	190/160	204/170	204/170
Imetty ilma (ilmoitettu/todellinen)	L/s	30/27	30/27	35/32	37/33	38/35
Moottorien määrä	-	1	1	1	1	1
varusteiden Ø	mm	35	35	35	35	35
Sähköjohto	m	5	5	5	5	5
Suoja-aste	-					
Moottorin eristys	-	E-luokka	E-luokka	E-luokka	E-luokka	E-luokka
Moottorin suojaus	-	IPX4	IPX4	IPX4	IPX4	IPX4
Äänenpainetaso L _{PA} (EN 60704-1) (K = 3 dB(A))	dB (A)	75	75	75	76	76
Äänitehotaso L _{WA} (EN 60704-1) (K = 3 dB(A))	dB (A)	87	87	87	88	88
Nettopaino	kg	5,7	6,0/6,5	7,0/7,5	6,4/6,9	7,2/7,7
Bruttopaino	kg	6,7	7,0/7,5	9,5/10,0	7,9/8,4	9,8/10,3

Pidätämme oikeuden teknisiin muutoksiin!

Cher/Chère client/e,

Avant la toute première utilisation de l'appareil, nous vous invitons à lire les instructions originales, à les suivre et à les conserver pour toute consultation ou vente future.

1 CONSIGNES DE SÉCURITÉ

1.1 L'appareil que vous avez acheté est un produit à fort contenu technologique, fabriqué par l'un des plus grands spécialistes sur le marché européen. Conformément aux descriptions et aux consignes de sécurité figurant dans ce manuel, cet appareil a été conçu pour être utilisé comme aspirateur multifonctions. Nous vous invitons à lire attentivement et à observer ces quelques lignes pour optimiser davantage ses performances. Pour le raccordement, l'utilisation et la maintenance de l'appareil, veuillez prendre toutes les précautions nécessaires à votre sécurité et à celle des personnes à proximité. Veuillez lire et observer scrupuleusement les consignes de sécurité pour ne compromettre ni la santé ni la sécurité des personnes et pour éviter tout dégât matériel.

2 ICÔNES ET SYMBOLES

2.1 Respecter les pictogrammes de sécurité et les symboles figurant sur l'appareil et dans ce manuel.

Seuls les symboles concernant l'appareil acheté sont reproduits sur l'appareil et dans le manuel. S'assurer que les symboles et les pictogrammes de sécurité sur l'appareil sont lisibles et en bon état. Dans le cas contraire, les remplacer en respectant la position d'origine.

 **Attention - Danger**

 **Lire attentivement ces instructions avant emploi.**

 **Icône E3 (si le symbole est représenté sur la fig. 1) -** Elle indique que l'appareil a été conçu pour un usage domestique uniquement, et il ne doit pas être employé pour un usage commercial ou industriel. Il ne peut être utilisé par des personnes dont les capacités physiques, sensorielles ou mentales sont réduites, ou par des personnes sans expérience ni formation, que sous surveillance, ou uniquement si ces personnes ont reçu les instructions relatives à l'utilisation sûre de l'appareil et qu'elles comprennent les risques liés à son utilisation.

0 Position « arrêt » de l'interrupteur

 Position « automatique » de l'interrupteur

I Position « marche » de l'interrupteur



**Niveau de puissance acoustique garanti****Classe de protection électrique II.**

L'appareil comporte une isolation renforcée ou une isolation double (uniquement si le symbole figure sur l'appareil).

**Classe de protection électrique I.**

L'appareil comporte un conducteur de protection extérieur (borne de terre) (uniquement si le symbole figure sur l'appareil).

CE Ce produit observe les directives européennes en vigueur.



Icône E1 - Elle indique l'obligation de ne pas évacuer l'appareil comme déchet urbain. Il peut être remis au distributeur au moment de l'achat d'un appareil neuf. Les parties électriques et électroniques de l'appareil ne doivent pas être réutilisées pour usage impropre, car elles contiennent des substances dangereuses pour la santé.



Porter un casque de protection.



Porter un masque de protection.



Porter un appareil de protection respiratoire.



Porter des gants de protection.



Porter des chaussures de sécurité.



Porter une tenue de protection.



3 CONSIGNES DE SÉCURITÉ/RISQUES RÉSIDUELS

3.1 AVERTISSEMENTS : À NE PAS FAIRE

- 3.1.1** ATTENTION. NE PAS permettre à des enfants de moins de 8 ans d'utiliser l'appareil. Les enfants de plus de 8 ans peuvent utiliser l'appareil à condition d'avoir reçu toutes les instructions relatives à son utilisation et d'être surveillés par des adultes informés sur l'utilisation de l'appareil et sur les dangers pouvant en découler.
- 3.1.2** ATTENTION. Les enfants NE doivent PAS utiliser l'appareil comme jouet. Surveiller les enfants pour que ceci ne se produise pas.
- 3.1.3** Les enfants, sans surveillance, ne peuvent pas effectuer le nettoyage ni la maintenance de l'appareil.
- 3.1.4** Ne pas laisser le matériel d'emballage à la portée des enfants. Risque d'asphyxie !
- 3.1.5** Cet appareil n'est pas fait pour être utilisé par des personnes dont les capacités physiques, sensorielles ou mentales sont réduites, ou par des personnes sans expérience ni formation, à moins que ces personnes se trouvent sous surveillance, ou qu'elles aient reçu les instructions relatives à l'utilisation sûre de l'appareil et qu'elles comprennent les risques liés à son utilisation.
- 3.1.6** ATTENTION. L'appareil NE doit en aucun cas être laissé à un enfant, à une personne incapable de s'en servir correctement ou à une personne n'ayant pas lu ni compris les instructions.
- 3.1.7** ATTENTION. NE PAS utiliser l'appareil avec des produits inflammables ou toxiques, ou avec tout liquide dont les caractéristiques sont incompatibles avec son mode d'opération. Il est interdit de faire fonctionner l'appareil en atmosphère explosible ou potentiellement inflammable.
- 3.1.8** ATTENTION. Certaines substances peuvent former des mélanges vapeur-air explosifs. NE JAMAIS aspirer les substances suivantes :
- Gaz explosifs ou inflammables, liquides et poussières (poussières réactives).
 - Poussières métalliques réactives (par ex. aluminium, magnésium, zinc) avec détergents fortement alcalins et acides.
 - Acides et solutions alcalines à l'état pur.
 - Solutions organiques (par ex. essence, diluants pour vernis, acétone ou gasoil).
- Ces substances peuvent aussi attaquer les matériaux de l'appareil.
- 3.1.9** Débrancher l'appareil après chaque application et avant chaque nettoyage/maintenance.
- 3.1.10** Risque d'incendie. Ne pas aspirer d'objets brûlants ou fumants.
- 3.1.11** Il est interdit d'utiliser l'appareil en atmosphère explosible.
- 3.1.12** ATTENTION. NE PAS utiliser l'appareil à l'extérieur par temps de pluie.
- 3.1.13** ATTENTION. NE PAS toucher la prise mâle et/ou la prise de courant avec les mains mouillées.



- 3.1.14** ATTENTION. NE PAS utiliser l'appareil si le câble électrique est endommagé. Si le câble électrique est abîmé, le faire remplacer par le fabricant, par un centre d'assistance agréé ou par une personne de qualification similaire pour éviter un danger.
- 3.1.15** ATTENTION. S'assurer que l'appareil comporte une plaquette signalétique. Si celle-ci est manquante, contacter le revendeur. Les appareils sans plaque NE doivent PAS être utilisés, car ils sont anonymes et potentiellement dangereux.
- 3.1.16** ATTENTION. NE PAS tirer sur le CÂBLE ÉLECTRIQUE pour déplacer l'appareil.
- 3.1.17** ATTENTION. Il est interdit d'utiliser des accessoires qui ne sont ni d'origine ni spécifiques pour le modèle, et il est interdit d'apporter une modification quelconque à l'appareil. Toute modification entraîne l'invalidation de la déclaration de conformité et décharge le fabricant de toute responsabilité civile et pénale.

3.2 AVERTISSEMENTS : À FAIRE

- 3.2.1** ATTENTION. Toutes les pièces conductrices DOIVENT ÊTRE PROTÉGÉES contre les jets ou éclaboussures d'eau.
- 3.2.2** ATTENTION. Conformément à la norme CEI 60364-1, faire appel à un électricien qualifié pour les branchements électriques de l'appareil. Il est recommandé d'installer un disjoncteur différentiel qui coupe l'alimentation électrique de l'appareil si le courant de fuite à la terre excède 30 mA pendant 30 ms, ou un dispositif qui garantit la mise à la terre.
- 3.2.3** ATTENTION. LORS du démarrage, l'appareil peut créer des interférences avec l'alimentation électrique.
- 3.2.4** ATTENTION. Le fonctionnement avec disjoncteur différentiel offre une protection individuelle supplémentaire (30 mA).
- 3.2.5** ATTENTION. Utiliser uniquement les rallonges électriques autorisées de section appropriée.
- 3.2.6** ATTENTION. Déconnecter toujours l'appareil de l'alimentation électrique avant de le laisser sans surveillance.

3.2.7



ATTENTION. Le débit d'air peut faire rebondir les objets. Porter tous les équipements de protection individuelle (EPI) nécessaires pour travailler en sécurité.

- 3.2.8** ATTENTION. DÉCONNECTER l'appareil (en le débranchant de la prise) avant toute intervention.
- 3.2.9** ATTENTION. Toute opération de maintenance et/ou de réparation des composants électriques DOIT être effectuée par un personnel qualifié.



- 3.2.10** ATTENTION. Avant chaque utilisation et de manière régulière, VÉRIFIER que les vis sont bien serrées et que toutes les pièces de l'appareil sont en bon état. S'assurer qu'aucune pièce n'est usée ou cassée.
- 3.2.11** ATTENTION. Utiliser uniquement des pièces de rechange d'origine fournies ou approuvées par le fabricant pour éviter que l'appareil ne devienne dangereux.
- 3.2.12** ATTENTION. Utiliser une rallonge inadaptée peut être dangereux. Dans le cas où une rallonge est nécessaire, en choisir une faite pour l'utilisation à l'extérieur et s'assurer que le raccordement reste sec et à une certaine distance du terrain. C'est pourquoi il est recommandé d'utiliser un enrouleur de rallonge permettant de garder la prise à au moins 60 mm au-dessus du sol.
- 3.2.13** ATTENTION. Éteindre et débrancher l'appareil avant de le ranger, de le transporter et d'effectuer toute opération de montage, de nettoyage, de réglage et de maintenance.



4 GÉNÉRALITÉS (PAGE 3)**4.1 Utilisation du manuel**

Ce manuel fait partie intégrante de l'appareil et doit être conservé pour pouvoir être consulté en cas de besoin. Le lire attentivement avant l'installation/utilisation. En cas de cessions, l'ancien propriétaire doit remettre le manuel au nouveau propriétaire.

4.2 Emballage

L'appareil est livré partiellement démonté, dans un emballage en carton. **Son contenu est représenté sur la fig.1.**

4.2.1 Documentation fournie

- D1 Manuel d'utilisation et d'entretien
- D2 Consignes de sécurité
- D3 Déclaration de conformité
- D4 Règles de garantie

4.3 Élimination de l'emballage

Les matériaux de l'emballage ne sont pas dangereux pour l'environnement. Cependant, ils doivent être recyclés ou éliminés conformément aux normes en vigueur dans le pays d'utilisation.

5 INFORMATIONS TECHNIQUES (PAGE 3)**5.1 Domaine d'utilisation**

Conformément aux descriptions et aux consignes de sécurité figurant dans ce manuel, l'appareil a été conçu pour être utilisé comme aspirateur multifonctions.

Cet appareil a été conçu pour un usage domestique uniquement, et il ne doit pas être employé pour un usage commercial ou industriel. L'appareil est conforme aux normes CEI 60335-1 et CEI 60335-2-2.

5.2 Opérateur

Pour identifier l'opérateur chargé de l'usage de l'appareil (professionnel ou non professionnel), voir l'icône représentée sur la fig.1.

5.3 Pièces principales :

- A1 Dispositif de mise en marche
- A2 Raccord d'aspiration
- A3 Raccord de soufflage
- A4 Poignée
- A5 Crochet pour le rangement du câble (si prévu)
- A6 Crochets de verrouillage
- A7 Câble électrique avec fiche
- A8 Roulettes pivotantes
- A9 Cuve aspirateur
- A10 Couvercle avec moteur
- A11 Porte-accessoires (si prévu)
- A12 Bouchon de vidange (si prévu)
- C1 Prise de courant supplémentaire pour accessoire électrique (si prévu)

5.3.1 Accessoires (si prévus - voir fig.1)

B1	Porte-filtre	B6b	Accessoire liquides
B2	Filtre	B7	Embout
B3	Flexible	B8	Embout
B4	Adaptateur accessoire électrique	B9	Embout
B5	Tube rigide	B10	Filtre en tissu
B6	Suceur sol		
B6a	Accessoire poussières		

5.4 Dispositifs de sécurité

- Dispositif de mise en marche (A1)
Le dispositif de mise en marche évite que l'appareil ne soit actionné accidentellement.
- Protection thermique : en cas de surcharge, la protection thermique arrête le moteur de l'appareil.

6 INSTALLATION (PAGE 4)**Attention - danger !**

Éteindre et débrancher l'appareil avant toute opération d'installation et de montage.

Pour la séquence de montage, voir page 4.

6.1 Montage

Pendant le déballage, contrôler qu'aucun accessoire ne manque et que le contenu est intact. En cas de dommages occasionnés par le transport, informer immédiatement le revendeur.

Ouvrir les crochets de verrouillage (A6), puis lever le couvercle du moteur (A10) et retirer les accessoires. Vérifier que les filtres (B2 - B10) sont montés correctement.

Voir fig. 2

Pour la séquence de montage, voir page 4.

6.2 Montage des roulettes pivotantes

Retourner la cuve de l'aspirateur (A9), sans couvercle, sur une surface horizontale stable. Insérer les moyeux des roulettes (A8) dans les trous prévus à cet effet, puis appuyer à fond jusqu'à entendre le déclic pour fixer les roulettes.

Voir fig. 3**6.3 Montage des accessoires**

Emmancher le flexible (B3) dans le raccord d'aspiration (A2) ou dans le raccord de soufflage (A3) selon le travail à effectuer.

Voir fig. 4

(Pour les modèles qui en sont équipés)

Monter ensuite les accessoires nécessaires à l'opération de nettoyage. Utiliser les tubes rigides (B5) et les embouts (B6-B7-B8-B9) selon l'opération de nettoyage et la surface. Les embouts (B6-B7-B8-B9) peuvent être montés directement sur le flexible (B3).

Voir fig. 5**6.4 Branchement électrique****Attention - danger !**

Vérifier que la tension et la fréquence (V/Hz) du secteur correspondent à la tension et à la fréquence de la plaque signalétique. **Voir fig.6**

6.4.1 Utilisation des câbles de rallonge

Les câbles et les prises mâles doivent avoir un indice de protection « IPX4 ».

La section d'une rallonge doit être proportionnée à sa longueur. Plus elle est longue, plus la section doit être grande.

6.5 Prise de courant supplémentaire pour accessoire électrique (si prévu)

Emmancher le flexible (B3) dans le raccord d'aspiration (A2) de l'accessoire électrique.

Utiliser la prise de courant supplémentaire (C1) pour l'accessoire électrique (Pour les modèles qui en sont équipés).

Voir fig. 7**7 UTILISATION (PAGE 5)****7.1 Commandes****- Dispositif de mise en marche (A1). Voir fig. 8**

Mettre le dispositif de mise en marche en pos. (ON/I).

Si le dispositif de mise en marche comporte un voyant, celui-ci doit s'allumer.

Mettre le dispositif de mise en marche en pos. (OFF/O) pour arrêter le fonctionnement de l'appareil.

Si le dispositif de mise en marche comporte un voyant, celui-ci doit s'éteindre.

⚠ Attention - danger !

L'appareil doit fonctionner sur une surface plane et stable, dans la position indiquée. **Voir fig. 8**

7.2 Mise en marche**7.2.1 Aspiration à sec. Voir fig. 9**

Utiliser l'appareil avec des filtres (B2 - B10) secs uniquement ! Avant d'utiliser les filtres, s'assurer qu'ils ne sont pas abîmés. Le cas échéant, les remplacer. Pour aspirer la saleté sèche, bien régler le suceur sol, puis emmancher les accessoires correspondants (utiliser la brosse B6a).

Pour aspirer la saleté sèche, le cas échéant, utiliser un sac filtrant en tissu (B10) ou en papier (en option).

Instructions sur sac filtrant

- Le niveau de remplissage du sac filtrant dépend de la saleté aspirée.

- En cas de poussières fines, sable, etc., remplacer souvent le sac filtrant.

- Un sac filtrant trop usé peut éclater. Par conséquent, le remplacer à temps !

⚠ Attention - danger !

Aspirer les cendres froides uniquement avec un pré-séparateur.

7.2.2 Aspiration des liquides Voir fig. 10**⚠ Attention - danger !**

Si l'appareil produit de la mousse ou a une fuite de liquide, l'éteindre immédiatement et le débrancher du secteur ! Ne pas utiliser le sac filtrant (ni en papier ni en tissu) !

⚠ Attention

Si le réservoir est plein, un flotteur ferme l'orifice d'aspiration et le régime de l'appareil augmente. Éteindre l'appareil immédiatement et vider le réservoir.

Pour aspirer un sol humide ou mouillé, bien régler le suceur sol, puis emmancher les accessoires correspondants (utiliser la brosse B6b).

7.2.3 Fonctionnement avec accessoires électriques. Voir fig. 11

Pour la séquence de montage, voir fig. 11.

Pour appareils avec prise incorporée : brancher la fiche de l'accessoire électrique sur la prise de l'aspirateur.

Allumer l'appareil (interrupteur rotatif à GAUCHE sur la position ) , puis procéder à son utilisation.

Avertissement : dès que l'accessoire électrique s'allume, la turbine d'aspiration démarre après 0,5 seconde.

Quand l'accessoire électrique est éteint, la turbine d'aspiration continue à fonctionner pendant 6 secondes environ pour aspirer la saleté résiduelle dans le tuyau d'aspiration.

7.2.4 Fonction souffleur. Voir fig. 12

Nettoyage des endroits difficilement accessibles ou impossibles à aspirer, par ex. des feuilles sur graviers.

Emmancher le flexible d'aspiration dans son raccord. La fonction souffleur est ainsi activée.

Pour optimiser l'efficacité de la fonction souffleur, il est recommandé d'utiliser l'embout B8.

7.3 Interruption de fonctionnement (pause)

Éteindre l'appareil. **Voir fig. 8**

Accrocher le suceur sol en position parking.

7.4 Fin de l'utilisation

Éteindre l'appareil. **Voir fig. 8**

Débrancher l'appareil du secteur.

7.5 Vidage du réservoir

Pour la saleté sèche et les poussières : démonter l'embout de l'appareil, puis vider le réservoir. **Voir fig. 13**

Pour les liquides : utiliser le bouchon de vidange. **Voir fig. 14**

8 MAINTENANCE (PAGE 6)**⚠ Attention - danger !**

Éteindre et débrancher l'appareil avant toute opération d'installation et de montage.

Pour la séquence de montage, voir page 6.

Avant chaque opération d'entretien et de maintenance, éteindre l'appareil et le débrancher du secteur. Seul le service client agréé est autorisé à faire des réparations et des interventions sur les circuits électriques.

⚠ Attention - danger !

Ne pas utiliser des détergents abrasifs, des nettoyants pour vitres ou des détergents universels ! Ne jamais plonger le couvercle de l'appareil (A1) dans l'eau. Nettoyer l'appareil et les accessoires en plastique avec un détergent ordinaire pour matières synthétiques. Le cas échéant, rincer à l'eau le réservoir et les accessoires, puis les essuyer avant utilisation.

8.1 Nettoyage du filtre. Voir fig. 15

Déverrouiller les crochets pour ouvrir l'aspirateur (A6). Retourner le couvercle de l'appareil (A1) et démonter les filtres B1 et B2.

Rincer avec soin sous l'eau courante, puis laisser sécher. Remonter une fois secs.

8.2 Nettoyage du filtre en tissu. Voir fig. 16

Déverrouiller les crochets pour ouvrir l'aspirateur (A6). Démonter le filtre B10. Décolmater le filtre, rincer avec soin sous l'eau courante, puis laisser sécher. Remonter une fois sec.

8.3 Remplacement du filtre en papier (en option). Voir fig. 17

Déverrouiller les crochets pour ouvrir l'aspirateur (A6). Démonter le filtre saturé, le jeter et en monter un neuf.

9 REMISAGE (PAGE 6)**⚠ Attention - danger !**

Éteindre et débrancher l'appareil avant toute opération d'installation et de montage.

Après utilisation et nettoyage de l'appareil, ranger l'appareil et ses accessoires comme indiqué sur la **fig.18**.

Conserver l'appareil dans un endroit sec.

10 DÉPANNAGE

Problèmes	Causes possibles	Solutions
L'appareil ne s'allume pas	Manque de tension	Vérifier la présence de tension dans le réseau et contrôler que la prise mâle est bien introduite dans la prise (*)
	Problèmes sur le circuit électrique-électronique	S'adresser au centre d'assistance
L'appareil n'aspire pas ou aspire peu	Accessoires bouchés	Contrôler et nettoyer les suceurs, rallonges ou tubes
	Filtres sales	Nettoyer les filtres
	Sacs pleins	Vider / Remplacer les sacs
	Cuve pleine	Vider la cuve

(*) Si le moteur s'arrête soudainement pendant le fonctionnement et ne repart pas, attendre 2-3 minutes avant de tenter de nouveau la mise en marche (intervention de la protection thermique). Si ce problème se répète plus d'une fois, contacter le Centre d'assistance technique agréé.

Déclaration de conformité CE

Nous, Anovi Reverberi S.p.A., Bomporto (Modène), Italie, déclarons que l'/les appareil/s Black+Decker désigné/s ci-dessous :

Nom de l'appareil : Aspirateur eau et poussières

N° modèle :	BXVC15PE	BXVC20PE	BXVC20XE	BXVC30PDE	BXVC30XDE
Puissance absorbée :	1,2 kW	1,2 kW	1,4 kW	1,6 kW	1,6 kW

est/sont conforme(s) aux directives européennes suivantes : 2006/95/CE, 2004/108/CE, 2011/65/EU, 2012/27/EU (D. lgs. italien 262/2002).

et est/sont produit(s) dans le respect des normes ou des référentiels ci-après :

EN 60335-1, EN 60335-2-2, EN 55014-1, EN 55014-2, EN 61000-3-2, EN 61000-3-3, EN 62233,

Nom et adresse de la personne chargée de constituer le dossier technique : Stefano Reverberi / AR Managing Director

Via ML King, 3 - 41122 Modène, Italie

La procédure d'évaluation pour la conformité à la directive 2000/14/CE a été mise en œuvre dans les conditions précisées dans l'annexe V.

N° modèle :	BXVC15PE	BXVC20PE	BXVC20XE	BXVC30PDE	BXVC30XDE
Niveau de puissance acoustique mesuré :	85 dB (A)	85 dB (A)	85 dB (A)	86 dB (A)	86 dB (A)
Niveau de puissance acoustique garanti :	87 dB (A)	87 dB (A)	87 dB (A)	88 dB (A)	88 dB (A)

Date : 18.05.2015

MODÈNE (I)

Stefano Reverberi



Managing Director

GARANTIE

La validité de la garantie est régie par la législation en vigueur dans le pays dans lequel le produit est commercialisé (sauf indication contraire du fabricant).





Si le produit est défectueux par suite d'un défaut de matériel, d'un vice de construction ou pour non-conformité pendant la période de validité de la garantie, le fabricant assure le remplacement des pièces reconnues défectueuses, ainsi que la réparation des produits s'ils sont raisonnablement usés ou leur remplacement.

La garantie ne couvre pas les pièces d'usure (soupape, piston, joint d'étanchéité, joint d'huile, ressorts, joints toriques ou accessoires comme tube, pistolet, brosses, roulettes, etc.).

La garantie ne couvre pas les défauts causés par :

- utilisation anormale, utilisation non admise ou négligence ;
- location ou utilisation professionnelle si le nettoyeur est à usage domestique ;
- inobservation des normes de maintenance prévues dans le manuel ;
- réparations effectuées par un personnel ou par des centres de réparation non agréés ;
- utilisation de pièces de rechange ou d'accessoires qui ne sont pas d'origine ;
- dommages causés par le transport, par des objets ou substances étrangères, par un accident ;
- problèmes d'emménagement ou de stockage.

La preuve d'achat est nécessaire pour activer la garantie.

Données techniques	Unité	BXVC15PE	BXVC20PE BXVC20PTE	BXVC20XE BXVC20XTE	BXVC30PDE BXVC30PTDE	BXVC30XDE BXVC30XTDE
Tension	V/Hz	220-240 V ~ 50/60 Hz	220-240 V ~ 50/60 Hz	220-240 V ~ 50/60 Hz	220-240 V ~ 50/60 Hz	220-240 V ~ 50/60 Hz
Puissance	kW	1,2	1,2	1,4	1,6	1,6
Contenance cuve	l	13	18	20	30	30
Pression sur aspiration (déclarée/réelle)	kPa	18/15	18/15	19/16	20,4/17	20,4/17
Dépression (déclarée/réelle)	mbar	180/150	180/150	190/160	204/170	204/170
Débit d'air (déclaré/réel)	l/s	30/27	30/27	35/32	37/33	38/35
Nbre moteurs	-	1	1	1	1	1
Ø accessoires	mm	35	35	35	35	35
Câble	m	5	5	5	5	5
Classe de protection :	-					
Classe d'isolation du moteur	-	Classe E	Classe E	Classe E	Classe E	Classe E
Indice de protection du moteur	-	IPX4	IPX4	IPX4	IPX4	IPX4
Niveau de pression acoustique L _{PA} (EN 60704-1) (K = 3 dB(A))	dB (A)	75	75	75	76	76
Niveau de puissance acoustique L _{WA} (EN 60704-1) (K = 3 dB(A))	dB (A)	87	87	87	88	88
Poids net	kg	5,7	6,0/6,5	7,0/7,5	6,4/6,9	7,2/7,7
Poids total	kg	6,7	7,0/7,5	9,5/10,0	7,9/8,4	9,8/10,3

Sous réserve de modifications techniques !

Cijenjeni klijente,

Pročitajte ove izvorne upute prije prve uporabe uređaja. Radite u skladu s navedenim informacijama i čuvajte ove upute na sigurnom mjestu za buduću uporabu i da biste ih mogli predati sljedećem vlasniku.

1 SIGURNOSNE UPUTE

1.1 Uređaj koji ste naručili tehnički je napredan proizvod koji je konstruirao jedan od vodećih europskih proizvođača. Ovaj uređaj namijenjen za uporabu kao višenamjenski usisivač, u skladu s opisima i sigurnosnim mjerama opreza iz ovih uputa. Navedene informacije omogućuju vam da najbolje iskoristite prednosti svojeg uređaja; pažljivo ih pročitajte i poštujujte preporuke. Tijekom povezivanja, uporabe i servisiranja uređaja poduzmite sve moguće mjere opreza kako biste zajamčili osobnu sigurnost i sigurnost drugih ljudi u neposrednoj blizini. Pažljivo pročitajte sigurnosne odredbe i u svim prilikama postupajte u skladu s njima; nepoštivanje tih odredbi može ugroziti zdravlje i sigurnost ili uzrokovati skupu štetu.

2 SIGURNOSNI ZNAKOVI

2.1 Radite u skladu s uputama navedenim na sigurnosnim znakovima pričvršćenim na uređaj.

Uređaj i priručnik sadrže samo one simbole koji se odnose na kupljeni model. Vodite računa da simboli i znakovi na uređaju uvijek budu pričvršćeni na uređaj i da su čitljivi i ako se odvoje od uređaja stavite zamjenske natpise na izvorno mjesto.

 **Upozorenje - opasnost!**

 **Prije uporabe pažljivo pročitajte ove upute.**

 **Simbol E3 (ako izgleda kao na slici 1) - označava da je ovaj uređaj namijenjen samo za kućanstvo i da se ne smije rabiti u industrijske ili komercijalne svrhe. Uređaj mogu rabiti osobe s umanjenim fizičkim, osjetilnim ili mentalnim sposobnostima, odnosno s nedostatkom iskustva i znanja pod uvjetom da su pod nadzorom ili da su upućene u sigurnu uporabu uređaja te razumiju pripadajuće rizike.**

0 Položaj „OFF“ (Isključen)

 **Položaj glavnog prekidača**

I Položaj „ON“ (Uključen)







Zajamčena razina snage zvuka

 **Ovaj proizvod ocijenjen je klasom izolacije II.** To znači da ima pojačanu ili dvostruku izolaciju (samo ako se simbol nalazi na uređaju).

 **Ovaj proizvod ocijenjen je klasom izolacije I.** To znači da je opremljen zaštitnim vodičem spojenim s uzemljivačem (samo ako se simbol nalazi na uređaju).

 Proizvod je u skladu sa svim primjenjivim europskim direktivama.

 **Simbol E1** - označava da se uređaj ne smije odlagati u komunalni otpad; možete ga vratiti prodavaču prilikom kupnje novog uređaja. Električni i elektronički dijelovi uređaja ne smiju se ponovno upotrebljavati niti zloupotrebljavati jer sadržavaju tvari koje predstavljaju opasnost po zdravlje.

 Nosite štitičke za uši.

 Nosite zaštitnu masku.

 Nosite respiratornu zaštitu.

 Nosite zaštitne rukavice.

 Nosite zaštitnu obuću.

 Nosite zaštitnu odjeću.



3 SIGURNOSNA PRAVILA/PREOSTALI RIZICI

3.1 SIGURNOSNE "ZABRANE"

- 3.1.1** UPOZORENJE. Djeci mlađoj od 8 godina NE dopuštajte uporabu uređaja. Kako bi rabila uređaj, djeci starijoj od 8 godina moraju se dati upute o uporabi i mora ih nadzirati odrasla osoba koja je u potpunosti upoznata s ispravnom uporabom uređaja i povezanim rizicima.
- 3.1.2** Upozorenje. Djeca se NE SMIJU igrati s uređajem. Nadzirite djecu kako biste osigurali da se to ne dogodi.
- 3.1.3** Čišćenje i održavanje koje provodi korisnik djeca ne smiju obavljati bez nadzora.
- 3.1.4** Foliju od pakiranja držite izvan dohvata djece. Opasnost od gušenja!
- 3.1.5** Ovaj uređaj nije namijenjen da ga rabe djeca, osobe s umanjenim fizičkim, osjetilnim ili mentalnim sposobnostima, odnosno s nedostatkom iskustva i znanja pod uvjetom da su pod nadzorom ili da su upućene u sigurnu uporabu uređaja te razumiju pripadajuće rizike.
- 3.1.6** Upozorenje. Uređajem NE SMIJU rukovati djeca, nekompetentne osobe ili osobe koje nisu pročitale i razumjele upute za uporabu ovog uređaja.
- 3.1.7** UPOZORENJE. UREĐAJ NEMOJTE NIKAD rabiti sa zapaljivim ili toksičnim tekućinama ili tekućinama čije karakteristike nisu kompatibilne s ispravnim radom uređaja. Uporaba uređaja u potencijalno zapaljivim ili eksplozivnim okruženjima je zabranjena.
- 3.1.8** Upozorenje. Neke tvari usisane sa zrakom mogu stvarati eksplozivne pare ili mješavine. NIKAD ne usisavajte sljedeće tvari:
- eksplozivne ili zapaljive plinove, tekućine ili prašinu (reaktivna prašina)
 - reaktivne metale u prahu (npr. aluminij, magnezij ili cink) zajedno sa snažnim lužnatim ili kiselim deterdžentima.
 - čiste kisele ili lužnate otopine
 - organske tvari (npr. benzin, razrjeđivače boje, aceton ili dizelsko gorivo)
- Te tvari mogu uzrokovati koroziju materijala od kojih je uređaj izrađen.
- 3.1.9** Uređaj isključujte nakon svake uporabe i prije svakog čišćenja/održavanja.
- 3.1.10** Opasnost od požara. Nikad ne usisavajte materijale koji gore ili su zažareni.
- 3.1.11** Zabranjena je uporaba u okruženjima u kojima postoji opasnost od eksplozije.
- 3.1.12** UPOZORENJE. UREĐAJ NIKAD ne rabite na otvorenom tijekom kiše.
- 3.1.13** UPOZORENJE. NEMOJTE dodirivati utikač i/ili utičnicu vlažnim rukama.



- 3.1.14** UPOZORENJE. UREĐAJ NIKADA nemojte rabiti ako je kabel napajanja oštećen. Ako je kabel napajanja oštećen, mora ga zamijeniti proizvođač, jedan od njegovih servisnih centara ili slično kvalificirane osobe kako bi se izbjegla opasnost.
- 3.1.15** UPOZORENJE. Provjerite nalazi li se na uređaju natpisna pločica; ako nedostaje, obratite se prodavaču. Uređaji bez natpisne pločice NE smiju se rabiti jer ih nije moguće identificirati pa su potencijalno opasni.
- 3.1.16** UPOZORENJE. Uređaj NIKAD ne povlačite za KABEL NAPAJANJA.
- 3.1.17** UPOZORENJE. Zabranjena je uporaba pribora koji nije originalan i svih ostalih dodataka koji nisu namijenjeni posebno za uporabu s odnosnim modelom. Zabranjeno je provoditi bilo kakve izmjene na uređaju. Svaka izmjena na uređaju čini Deklaraciju o suglasnosti ništavnom i oslobađa proizvođača od odgovornosti i prema građanskom i prema kaznenom zakonu.
- 3.2** **SIGURNOSNI "IMPERATIVI"**
- 3.2.1** UPOZORENJE. Svi električni vodiči MORAJU BITI ZAŠTIĆENI od mlazova vode ili prskanja vodom.
- 3.2.2** UPOZORENJE. Priključak na električno napajanje treba obaviti osposobljen električar u skladu s normom IEC 60364-1. Mora se instalirati zaštitni strujni uređaj pri kvarovima prema zemlji ili rezidualni strujni uređaj koji će prekinuti napajanje u slučaju da jakost struje u vodu za uzemljenje premaši 30 mA u trajanju od 30 ms.
- 3.2.3** UPOZORENJE. TIJEKOM pokretanja uređaj može uzrokovati smetnje na električnom sustavu.
- 3.2.4** UPOZORENJE. Uporaba rezidualnog strujnog prekidača (RCB) pružit će dodatnu zaštitu za rukovatelja (30 mA).
- 3.2.5** UPOZORENJE. Koristite samo odobrene produžne kabele odgovarajućeg promjera vodiča.
- 3.2.6** UPOZORENJE. Kad ostavljate uređaj bez nadzora uvijek isključite prekidač.
- 3.2.7** Upozorenje. Protok zraka može uzrokovati odskakivanje dijelova: kako biste osigurali zaštitu rukovatelja on mora nositi zaštitnu odjeću i opremu za osobnu zaštitu (PPE) .
- 3.2.8** UPOZORENJE. Prije izvođenja bilo kakvih radova na uređaju UKLONITE utikač.
- 3.2.9** UPOZORENJE. Održavanje i/ili zamjenu električnih komponenti MORA provoditi kvalificirano osoblje.
- 3.2.10** UPOZORENJE. Prije svake uporabe i periodički PROVJERAVAJTE jesu li vijci pritegnuti i jesu li sve komponente uređaja u dobrom stanju; provjerite postoje li istrošeni dijelovi.
- 3.2.11** UPOZORENJE. Kako biste osigurali sigurnost uređaja, koristite samo proizvođačeve originalne dijelove ili druge dijelove koje je proizvođač odobrio.



- 3.2.12** UPOZORENJE. Neodgovarajući produžni kabeli mogu biti opasni. U slučaju uporabe produžnog kabela treba voditi računa o tomu da bude prikladan za uporabu na otvorenom, a mjesto priključenja mora biti suho i iznad tla. Uporaba kolotura koji drži utičnicu na najmanje 60 mm iznad tla izričito se preporučuje.
- 3.2.13** UPOZORENJE. Prije bilo kakvog rastavljanja, održavanja, skladištenja i transporta isključite uređaj i odvojite ga od izvora napajanja.



4 OPĆE INFORMACIJE (3. STRANICA)**4.1 Uporaba priručnika**

Priručnik čini integralni dio uređaja i mora se čuvati za buduću uporabu. Prije instalacije/uporabe uređaja pažljivo ga pročitajte. Ako se uređaj prodaje, prodavatelj mora prosljediti priručnik novom vlasniku zajedno s uređajem.

4.2 Isporučka

Uređaj se isporučuje djelomično sklopljen u kartonskoj kutiji.
Paket u kojem se uređaj dostavlja prikazan je na slici 1.

4.2.1 Dokumentacija koja se isporučuje s uređajem

- D1 Priručnik za uporabu i održavanje
- D2 Sigurnosne upute
- D3 Izjava o sukladnosti
- D4 Jamstvene odredbe

4.3 Odlaganje ambalaže

Materijali korišteni za pakiranje uređaja nisu štetni za okoliš ali se i dalje moraju reciklirati ili odložiti u skladu s relevantnim propisima u zemlji u kojoj se uređaj koristi.

5 TEHNIČKI PODACI (3. STRANICA)**5.1 Namjena**

Uređaj je namijenjen za uporabu kao višenamjenski usisivač, u skladu s opisima i sigurnosnim mjerama opreza iz ovih uputa.

Uređaj je namijenjen samo za uporabu u kućanstvu i ne smije se rabiti u industrijske ili komercijalne svrhe.

Uređaj je u skladu sa standardima IEC 60335-1 i IEC 60335-2-2.

5.2 Rukovatelj

Simbol prikazan na sl. 1 označava rukovatelja kojem je stroj namijenjen (profesionalca ili neprofesionalca)

5.3 Glavne komponente:

- A1 Pokretač
- A2 Jedinica za usisavanje
- A3 Priključak puhala
- A4 Ručka
- A5 Kuka za spremanje kabela napajanja (ako postoji)
- A6 Zasuni
- A7 Kabel napajanja s utikačem
- A8 Kotačići
- A9 Spremnik usisivača
- A10 Poklopac s motorom
- A11 Držac dodataka (ako postoji)
- A12 Čep otvora za pražnjenje tekućina (ako postoji)
- C1 Utičnica alata na električni pogon (ako postoji)

5.3.1 Dodaci (ako postoje - pogledajte sliku 1).

B1	Držac filtra	B6b	Umetak za tekućine
B2	Filtar	B7	Mlaznica
B3	Crijevo	B8	Mlaznica
B4	Adapter alata na električni pogon	B9	Mlaznica
B5	Cijev	B10	Filtar od tkanine
B6	Mlaznica za pod		
B6a	Umetak za prašinu		

5.4 Sigurnosni uređaji

- Pokretač (A1)
Pokretač je uređaj koji sprječava nehotičnu uporabu uređaja.
- Prekidač za preopterećenje: zaustavlja uređaj u slučaju preopterećenja.

6 INSTALACIJA (4. STRANICA)**Upozorenje - opasnost!**

Svi postupci instalacije i sastavljanja moraju se provoditi s uređajem koji je odvojen od elektroenergetskog izvora napajanja. Redoslijed sastavljanja prikazan je na 4. stranici.

6.1 Sastavljanje

Prilikom raspakiranja provjerite nedostaje li kakav pribor i postoje li oštećeni dijelovi sadržaja. Ako je šteta nastala tijekom prijevoza, odmah o tome obavijestite prodavača.

Skinite poklopac motora (A10) s uređaja otpuštajući zasune (A6) i izvadite isporučene dodatke. Provjerite jesu li filtri (B2 - B10) ispravno postavljeni.

Pogledajte sliku 2.

Redoslijed sastavljanja prikazan je na 4. stranici.

6.2 Postavljanje kotačića

Naglavce okrenite spremnik usisivača (A9) bez poklopca na tvrdoj horizontalnoj površini. Glavčine kotačića (A8) postavite u odgovarajuće otvore i u potpunosti pritisnite prema dolje kako biste kotačiće pričvrstili u ispravnom položaju.

Pogledajte sliku 3.**6.3 Postavljanje pribora**

Spojite crijevo (B3) na ulaz (A2) ili na izlaz puhala (A3) ovisno željenoj vrsti rada.

Pogledajte sliku 4.

(Za modele s ovom značajkom)

Zatim završite postupak postavljanja pribora potrebnog za vrstu čišćenja koju planirate obaviti. Uporabite cijevi (B5) i mlaznice (B6-B7-B8-B9) ovisno o vrsti čišćenja i površinama koje ćete čistiti. Mlaznice (B6-B7-B8-B9) možete postaviti izravno na crijevo (B3).

Pogledajte sliku 5.**6.4 Električni priključci****Upozorenje - opasnost!**

Provjerite odgovaraju li napon i frekvencija (V/Hz) električnog napajanja vrijednostima koje su navedene na natpisnoj pločici

Pogledajte sliku 6**6.4.1 Uporaba produžnih kabela**

Koristite samo one produžne kabele s razinom zaštite „IPX4“.

Promjer produžnog kabela treba biti razmjernan njegovoj duljini, što je kabel dulji promjer treba biti veći.

6.5 Utičnica alata na električni pogon (ako postoji)

Crijevo (B3) spojite na utičnicu za usis alata na električni pogon. Alatom na električni pogon radite pomoću dodatne utičnice (C1) (za modele s tom značajkom)

Pogledajte sliku 7.**7 PODACI O UPORABI UREĐAJA (5. STRANICA)****7.1 Kontrole****- Pokretač (A1). Pogledajte sliku 8.**

Postavite prekidač pokretača na (ON/I).

Ako postoji glavno svjetlo na uređaju pokretača, trebalo bi se uključiti.

Postavite uređaj prekidača na (OFF/0) kako biste zaustavili uređaj.

Ako postoji glavno svjetlo na uređaju pokretača, trebalo bi se isključiti.

**Upozorenje - opasnost!**

Tijekom rada uređaj mora biti postavljen na tvrdoj, ravnoj površini.

Pogledajte sliku 8.

7.2 Pokretanje

7.2.1 Suho usisavanje. Pogledajte sliku 9.

Radite samo sa suhim filterima (B2 - B10)! Prije nego što ih uporabite, provjerite jesu li filteri oštećeni i po potrebi ih zamijenite. Za usisavanje suhe prljavštine na odgovarajući način prilagodite mlaznicu za pod i postavite prikladan pribor (uporabite četku B6a).

Ako je potrebno, prilikom usisavanja suhe prašine uporabite dodatnu filternsku vrećicu koja može biti od tkanine (B10) ili papira (opcijski).

Vodilice za filternsku vrećicu

- Razina do koje se filternska vrećica puni ovisi o vrsti usisane prljavštine.

- Za finu prašinu, pijesak itd. često mijenjajte filternsku vrećicu.

- Istrošena filternska vrećica može puknuti pa je stoga morate na vrijeme zamijeniti!

Upozorenje - opasnost!

Hladan pepeo smije se usisavati samo uporabom pred-separatora.

7.2.2 Usisavanje tekućina Pogledajte sliku 10.

Upozorenje - opasnost!

Ako se stvara pjena ili se tekućina počinje prelijevati, odmah isključite uređaj ili utikač iz napajanja! Ne rabite filternsku vrećicu (papirnatu ili od tkanine)!

Upozorenje

Kada se spremnik napuni, plutajući prekidač isključuje ulaz usisa, a motor počinje brzo raditi. Odmah isključite uređaj i ispraznite spremnik.

Za usisavanje vlažne ili suhe prljavštine na odgovarajući način prilagodite mlaznicu za pod i postavite prikladan pribor (uporabite četku B6b).

7.2.3. Rad s alatima na električni pogon. Pogledajte sliku 11.

Redosljed sastavljanja prikazan je na slici 11.

Za uređaje s ugrađenom utičnicom za napajanje: priključite utikač alata na električni pogon u utičnicu na uređaju.

Uključite uređaj (glavni prekidač u položaju L na ) i počnite raditi.

Upozorenje: od trenutka uključivanja alata na električni pogon ventilator usisa pokreće se s odgodom od 0,5 s.

Kad se alat na električni pogon isključi, ventilator usisa nastavlja s radom još približno 6 sekundi kako bi usisao prašinu preostalu u usisnom crijevu.

7.2.4 Funkcija puhalo. Pogledajte sliku 12.

Za čišćenje nedostupnih mjesta ili mjesta na kojima usisavanje nije moguće poput uklanjanja lišća iz šljunka.

Na isporučeni priključak postavite usisno crijevo. Funkcija puhalo sada je aktivna.

Za učinkovitije puhanje preporučuje se uporaba mlaznice B8.

7.3 Zaustavljanje rada (pauziranje)

Isključite uređaj. Pogledajte sliku 8.

Mlaznicu za pod priključite u položenom položaju.

7.4 Završavanje rada

Isključite uređaj. Pogledajte sliku 8.

Isključite utikač.

7.5 Ispraznite spremnik

Za suhu prljavštinu i prašinu: uklonite mlaznicu s uređaja i ispraznite spremnik. Pogledajte sliku 13.

Za tekućine: uporabite vijak odvoda. Pogledajte sliku 14.

8 ODRŽAVANJE (6. STRANICA)

Upozorenje - opasnost!

Svi postupci instalacije i sastavljanja moraju se provoditi s uređajem koji je odvojen od elektroenergetskog izvora napajanja.

Redosljed sastavljanja prikazan je na 6. stranici.

Prije provođenja bilo kakvog posla servisiranja ili održavanja uvijek isključite uređaj i izvadite utikač iz utičnice. Popravke i rad na električnim sustavima smije provoditi samo ovlaštenu servis za klijente.

Upozorenje - opasnost!

Nikad ne koristite abrazivne deterdžente, deterdžente za staklo ili univerzalne deterdžente. Poklopac uređaja (A1) nikad ne uranjajte u vodu. Uređaj i plastični pribor čistite standardnim deterdžentom za sintetičke materijale. Spremnik i pribor po potrebi isperite vodom pa ih prije uporabe osušite.

8.1 Čišćenje filtra Pogledajte sliku 15.

Otpuštanjem zasuna (A6) otvorite usisivač. Poklopac uređaja (A1) okrenite naglavce i uklonite filtre B1 i B2.

Pažljivo ih isperite tekućom vodom i pustite da se osuše. Ne vraćajte ih dok se ne osuše.

8.2 Čišćenje filtra od tkanine Pogledajte sliku 16.

Otpuštanjem zasuna (A6) otvorite usisivač. Uklonite filter B10. Ispraznite filter, pažljivo ga isperite tekućom vodom i pustite da se osuši. Ne vraćajte ih dok se ne osuše.

8.3 Zamjena papirnatoog filtra (opcijski) Pogledajte sliku 17.

Otpuštanjem zasuna (A6) otvorite usisivač. Uklonite napunjeni filter i bacite ga, a zatim postavite novi.

9 SKLADIŠTENJE NA KRAJU SEZONE (6. STRANICA)

Upozorenje - opasnost!

Svi postupci instalacije i sastavljanja moraju se provoditi s uređajem koji je odvojen od elektroenergetskog izvora napajanja.

Nakon završetka rada uređaj očistite, a zatim ga prema prikazu na **slici 18** s priborom odložite.

Uređaj pohranite na suhom mjestu.

10 RJEŠAVANJE PROBLEMA

Problem	Mogući uzroci	Rješenje
Uređaj se ne uključuje	Nema električne energije	Provjerite da je utikač čvrsto utaknut u utičnicu i da je utičnica pod naponom (*)
	Problemi s električno-elektroničkim krugom	Kontaktirajte servisni centar
Uređaj ne usisava materijal, ili je usisavanje slabo	Pribor je zaprljan	Provjerite i očistite mlaznice, produžetke ili crijeva
	Filtri su prljavi	Očistite filtre
	Vrećice su pune	Ispraznite / zamijenite vrećice
	Spremnik je pun	Ispraznite spremnik

(*) Ako se motor zaustavlja i ponovno ne pokreće, pričekajte 2 do 3 minute prije ponavljanja postupka pokretanja (Aktivirao se prekidač za preopterećenje). Ako se problem ponovi više od jedanput, kontaktirajte najbliži ovlašteni servisni centar.

Izjava o sukladnosti s EC standardima

Tvrtka Annovi Reverberi S.p.A, iz Bomporto (Modena), Italija, izjavljuje da su sljedeći Black+Decker uređaji:

Namjena uređaja: Usisivač za suho i mokro usisavanje

Model br.:	BXVC15PE	BXVC20PE	BXVC20XE	BXVC30PDE	BXVC30XDE
Nazivna snaga:	1,2 kW	1,2 kW	1,4 kW	1,6 kW	1,6 kW
	BXVC20PTE	BXVC20XTE	BXVC30PTDE	BXVC30XTDE	

u skladu sa sljedećim europskim direktivama: 2006/95/EC, 2004/108/EZ, 2011/65/EU i 2012/27/EU (Zakonodavni dekret Italije 262/2002).

i da su proizvedeni u skladu sa sljedećim normama ili standardiziranim dokumentima:

EN 60335-1; EN 60335-2-2; EN 55014-1; EN 55014-2; EN 61000-3-2; EN 61000-3-3; EN 62233;

Ime i adresa osobe odgovorne za izdavanje tehničke datoteke: Stefano Reverberi / AR Glavni direktor

Via ML King, 3 - 41122 Modena, Italija

Postupak procjene sukladnosti koji propisuje Direktiva 2000/14/EZ izveden je u skladu s Prilogom V.

Model br.:	BXVC15PE	BXVC20PE	BXVC20XE	BXVC30PDE	BXVC30XDE
Izmjerena razina jačine zvuka:	85 dB (A)	85 dB (A)	85 dB (A)	86 dB (A)	86 dB (A)
Zajamčena razina snage zvuka	87 dB (A)	87 dB (A)	87 dB (A)	88 dB (A)	88 dB (A)
	BXVC20PTE	BXVC20XTE	BXVC30PTDE	BXVC30XTDE	

Datum: 18.05.2015

MODENA (I)

Stefano Reverberi



Glavni direktor

JAMSTVO

Valjanost jamstva u skladu je s odgovarajućim zakonodavstvom u zemlji u kojoj se proizvod prodaje (osim ako proizvođač ne navede drukčije).





Jamstvo se odnosi na materijale, izradu i kvarove povezane s usklađenošću tijekom jamstvenog razdoblja, u kojem će proizvođač zamijeniti pokvarene dijelove i popraviti proizvod ako nije pretjerano istrošen, odnosno zamijeniti uređaj.

Jamstvo se ne odnosi na dijelove podložne uobičajenom trošenju i habanju (ventile, klip, vodenu brtvu, uljnu brtvu, O-prstene, pomoćni pribor kao što je crijevo, četkice, kotači, itd.);

Jamstvo se ne odnosi na kvarove prouzročene ili nastale uslijed sljedećeg:

- neispravna uporaba, zlouporaba, nemar,
- profesionalna uporaba ili najam, ako je proizvod prodan za uporabu u kućanstvu,
- nepridržavanje uputa o održavanju navedenih u ovom priručniku,
- servisiranja u neovlaštenim centrima ili od neovlaštenih osoba,
- uporabe neoriginalnih dijelova ili pribora,
- štete prouzročene prijevozom, prijavštinom ili stranim objektima, nezgodama
- poteškoća pri pohrani i skladištenju.

Da biste aktivirali jamstvo morate predočiti potvrdu o kupnji.

Tehnički podaci	Jedinica	BXVC15PE	BXVC20PE BXVC20PTE	BXVC20XE BXVC20XTE	BXVC30PDE BXVC30PTDE	BXVC30XDE BXVC30XTDE
Napon	V/Hz	220-240 V ~ 50/60 Hz	220-240 V ~ 50/60 Hz	220-240 V ~ 50/60 Hz	220-240 V ~ 50/60 Hz	220-240 V ~ 50/60 Hz
Snaga	kW	1,2	1,2	1,4	1,6	1,6
Kapacitet spremnika	l	13	18	20	30	30
Tlak usisa (nazivni/stvarni)	kPa	18/15	18/15	19/16	20,4/17	20,4/17
Usisavanje vode (nazivni/stvarni)	mbar	180/150	180/150	190/160	204/170	204/170
Protok zraka (nazivni/stvarni)	l/s	30/27	30/27	35/32	37/33	38/35
Br. motora	-	1	1	1	1	1
Ø pribora	mm	35	35	35	35	35
Kabel napajanja	m	5	5	5	5	5
Klasa zaštite	-					
Izolacija motora	-	Klasa E	Klasa E	Klasa E	Klasa E	Klasa E
Zaštita motora	-	IPX4	IPX4	IPX4	IPX4	IPX4
Razina snage zvuka L _{PA} (EN 60704-1) (K = 3 dB(A))	dB (A)	75	75	75	76	76
Razina snage zvuka L _{WA} (EN 60704-1) (K = 3 dB(A))	dB (A)	87	87	87	88	88
Neto težina	kg	5,7	6,0/6,5	7,0/7,5	6,4/6,9	7,2/7,7
Bruto težina	kg	6,7	7,0/7,5	9,5/10,0	7,9/8,4	9,8/10,3

Podložno tehničkim izmjenama!

Kedves vásárlónk!

Kérjük, hogy a készülék első használatát megelőzően olvassa el ezt az eredeti használati útmutatót, kövesse az abban található utasításokat, és őrizze meg azt biztos helyen, hogy később is használhassa, vagy továbbadhassa a készülék esetleges következő tulajdonosának.



1. BIZTONSÁGI ELŐÍRÁSOK

1.1 Az Ön által vásárolt készülék Európa egyik vezető gyártója által tervezett, fejlett technológiájú termék. A készüléket multifunkciós porszívóként történő használatra tervezték. Mindig kövesse a használati útmutatóban található leírást, és tartsa be az óvintézkedéseket! A lehető legjobb teljesítmény elérése érdekében gondosan olvassa el ezt a füzetet, és a használat során kövesse a benne szereplő utasításokat. A készülék csatlakoztatása, használata és szervizelése során a saját és a közvetlen közelében tartózkodók biztonsága érdekében tegyen meg minden lehetséges óvintézkedést. Gondosan olvassa el és mindig tartsa be a biztonsági előírásokat; ennek elmulasztása személyi sérülést vagy komoly anyagi kárt okozhat.

2. BIZTONSÁGI JELÖLÉSEK

2.1 Tartsa be a készüléken feltüntetett biztonsági jelölések utasításait. A készülék és a kézikönyv csak a megvásárolt típusra vonatkozó szimbólumokkal van ellátva. Ellenőrizze, hogy a készüléken elhelyezett szimbólumok és jelek megvannak-e és jól láthatóak-e; hiányuk esetén eredeti helyükön pótolja azokat.

 **Figyelem – veszély!**

  **Használat előtt figyelmesen olvassa el ezt az útmutatót.**

 **E3 jelölés (ha a szimbólum látható az 1. ábrán) – azt jelzi, hogy a készülék kizárólag háztartási használatra készült, ipari vagy kereskedelmi célokra nem alkalmazható. Ezt a készüléket csökkent fizikai, érzékszervi vagy szellemi képességű, illetve kellő tapasztalattal és ismerettel nem rendelkező személyek is használhatják felügyelet mellett, illetve önállóan, ha megtanulták a készülék biztonságos használatát, és ismerik az azzal járó kockázatokat.**

0 **Kapcsoló „KI” állása**

 **A mesterkapcsoló állása**

I **Kapcsoló „BE” állása**



**Garantált hangteljesítményszint**

 **A termék a II. érintésvédelmi osztályba tartozik.** Ez azt jelenti, hogy megerősített vagy kettős szigeteléssel rendelkezik (csak ha ez a szimbólum szerepel a készüléken).

 **A termék az I. érintésvédelmi osztályba tartozik.** Ez azt jelenti, hogy földelő védővezetékekkel rendelkezik (csak ha ez a szimbólum szerepel a készüléken).

 A termék megfelel a vonatkozó európai irányelveknek.

 **E1 szimbólum** – Azt jelzi, hogy a készüléket tilos háztartási hulladékként kezelni; ehelyett új készülék vásárlása esetén a kereskedőnél leadható. A készülék elektromos és elektronikus alkatrészeit tilos nem megfelelő célra újra felhasználni, mert egészségre ártalmas anyagokat tartalmaznak.

 Viseljen hallásvédő eszközt.

 Viseljen védőmaszkot.

 Viseljen légzésvédő eszközt.

 Viseljen védőkesztyűt.

 Viseljen munkavédelmi lábbelit.

 Viseljen munkavédelmi ruházatot.



3. BIZTONSÁGI ELŐÍRÁSOK / JÁRULÉKOS KOCKÁZATOK

3.1 BIZTONSÁGI TILTÁSOK

- 3.1.1** FIGYELMEZTETÉS. NE engedje, hogy 8 évnél fiatalabb gyermek használja a készüléket. A készüléket 8 évnél idősebb gyerek akkor használhatja, ha megtanították a készülék használatára, és ha tevékenységét végig egy, a berendezés megfelelő használatával tökéletesen tisztában lévő és az azzal járó kockázatokat ismerő felnőtt felügyeli.
- 3.1.2** Figyelmeztetés. Gyermeknek TILOS a készülékkel játszani. Felügyeletükkel biztosítsa, hogy semmiképpen ne játszhassanak vele.
- 3.1.3** A tisztítást és a felhasználó általi karbantartást nem végezhetik gyermekek felügyelet nélkül.
- 3.1.4** A csomagolófóliát ne hagyja gyermekek számára elérhető helyen. Fulladásveszély!
- 3.1.5** Rendelgetését tekintve a készüléket nem használhatják gyermekek, csökkent fizikai, érzékszervi vagy szellemi képességű, illetve kellő tapasztalattal és ismerettel nem rendelkező személyek, kivéve, ha őket a biztonságuk érdekében egy erre felhatalmazott személy felügyeli, illetve, ha utóbbi megtanította nekik a készülék biztonságos használatát, és megismertette velük az azzal járó kockázatokat.
- 3.1.6** Figyelmeztetés. A készülék használata TILOS gyermekek, hozzá nem értők, vagy olyan személyek számára, akik nem olvasták el és nem értették meg ezt az útmutatót.
- 3.1.7** FIGYELMEZTETÉS. SOHA NE használja a készüléket gyúlékony vagy mérgező folyadékhoz, illetve bármilyen olyan folyadékhoz, amelynek egyes tulajdonságai nem teszik lehetővé a berendezés helyes használatát. A készüléket tilos gyúlékony vagy robbanásveszélyes környezetben használni.
- 3.1.8** Figyelmeztetés. Egyes anyagok a beszívott levegővel keveredve robbanásveszélyes gőzöket vagy elegyeket hozhatnak létre. SOHA NE szívja fel a következő anyagokat:
- robbanékony vagy éghető gázok, folyadékok vagy por (reaktív por),
 - reaktív fémpor (pl. alumínium, magnézium vagy cink) erősen lúgos vagy savas tisztítószerekkel együtt,
 - hígítatlan savas vagy lúgos oldatok,
 - szerves anyagok (pl. benzin, festékkihígító, aceton vagy gázolaj).
- Ezek továbbá korrodálhatják is azokat az anyagokat, amelyekből a berendezés készült.
- 3.1.9** Minden használat után és minden tisztítás/karbantartás előtt kapcsolja ki a készüléket.
- 3.1.10** Gyulladásveszély! Soha ne használja égő vagy izzó anyagok felszívására.



- 3.1.11** Tilos a berendezést robbanásveszélyes környezetben használni.
- 3.1.12** FIGYELMEZTETÉS. SOHA NE használja a készüléket a szabadban, esős időben.
- 3.1.13** FIGYELMEZTETÉS. NE érintse meg a hálózati csatlakozódugót és/vagy a csatlakozóaljzatot nedves kézzel.
- 3.1.14** FIGYELMEZTETÉS. SOHA NE használja a berendezést, ha a hálózati kábel megsérült. A biztonsági kockázatok elkerülése érdekében a hálózati kábelt sérülés esetén a gyártónak, valamely márkaszervizének, vagy egy szakképzett személynek kell kicserélnie.
- 3.1.15** FIGYELMEZTETÉS. Ellenőrizze, hogy a berendezésen rögzítve van-e az adattábla. Ha nincs, vegye fel a kapcsolatot az értékesítővel. Az adattábla nélküli berendezések használata TILOS, mivel beazonosíthatatlanok, és használatuk veszélyes lehet.
- 3.1.16** FIGYELMEZTETÉS. SOHA ne mozgassa a berendezést a HÁLÓZATI KÁBELNÉL húzva.
- 3.1.17** FIGYELMEZTETÉS. Tilos nem eredeti tartozékokat vagy olyan tartozékokat használni, amelyek nem kifejezetten az adott típushoz készültek. A berendezésen tilos bármilyen változtatást végezni. A berendezés megváltoztatásával a megfelelőségi nyilatkozat érvényét veszti, és a gyártó mentesül minden polgár- és büntetőjogi felelősség alól.
- 3.2 BIZTONSÁGI KÖVETELMÉNYEK**
- 3.2.1** FIGYELMEZTETÉS. Minden elektromos vezetékét VÉDENI KELL a vízszugártól és a víz ráfröccsenésétől.
- 3.2.2** FIGYELMEZTETÉS. Az elektromos tápcsatlakozást szakképzett villanyszerelőnek kell elvégeznie az IEC 60364-1 szabványnak megfelelően. Amennyiben a földelésre jutó kapacitív áram 30 ms időtartamig meghaladja a 30 mA értéket, a berendezést áramellátás- vagy földzárlat-megszakító áramvédő kapcsolóval kell ellátni.
- 3.2.3** FIGYELMEZTETÉS. Indítás KÖZBEN a berendezés zavart okozhat az elektromos hálózati rendszerben.
- 3.2.4** FIGYELMEZTETÉS. A kezelő biztonsága hibaáram-védőkapcsoló (FI-relé) használatával fokozható (30 mA-ig).
- 3.2.5** FIGYELMEZTETÉS. Kizárólag megfelelő keresztmetszettel és minőségi tanúsítvánnyal rendelkező elektromos hosszabbítók használata engedélyezett.
- 3.2.6** FIGYELMEZTETÉS. A berendezést mindig kapcsolja ki, ha őrizetlenül hagyja.
- 3.2.7** FIGYELMEZTETÉS. A levegőáramlás következtében bizonyos elemek visszapattanhatnak. A kezelő a biztonsága érdekében viseljen megfelelő egyéni védőruházatot és védőeszközöket (PPE).
- 3.2.8** FIGYELMEZTETÉS. A készüléken végzendő munkák megkezdése előtt HÚZZA KI a hálózati csatlakozót.



- 3.2.9** FIGYELMEZTETÉS. Az elektromos alkatrészek karbantartását és/vagy javítását KIZÁRÓLAG szakképzett személyzet végezheti.
- 3.2.10** FIGYELMEZTETÉS. Minden használat előtt, valamint rendszeres időközönként ellenőrizze, hogy a csavarok meg vannak-e húzva, és hogy a készülék minden részegysége jó állapotban van-e. Vizsgálja át a készüléket, hogy nincsenek-e benne törött vagy kopott alkatrészek.
- 3.2.11** FIGYELMEZTETÉS. A készülék biztonságos működése érdekében csak a gyártó eredeti pótalkatrészeit vagy az általa jóváhagyott más pótalkatrészeket használja.
- 3.2.12** FIGYELMEZTETÉS. A nem megfelelő hosszabbítóvezetékek veszélyesek lehetnek. Ügyeljen arra, hogy a hosszabbítóvezeték kültéri használatra alkalmas legyen, a csatlakozást pedig tartsa szárazon és ne a földön. Használjon kábeldobos hosszabbítót, amely a csatlakozót legalább 60 mm-rel a talajszint felett tartja.
- 3.2.13** FIGYELMEZTETÉS. A készüléket összeszerelés, karbantartás, tárolás és szállítás előtt mindig kapcsolja ki és csatlakoztassa le az energiaforrásról.



4. ÁLTALÁNOS INFORMÁCIÓK (3. OLDAL)

4.1 Az útmutató használata

Jelen útmutató a készülék fontos tartozéka és a későbbi hivatkozás érdekében őrizze meg. A készülék telepítése/használata előtt gondosan olvassa el az útmutatót. Ha eladja a készüléket, a készülékkel együtt ezt az útmutatót is adja át az új tulajdonosnak.

4.2 Szállítás

A készülék szállítása részben összeszerelve, kartondobozban történik. **A csomagolás tartalmát az 1. ábra mutatja be.**

4.2.1 A készülékhez mellékelt dokumentáció

- D1 Használati és karbantartási útmutató
- D2 Biztonsági utasítások
- D3 Megfelelőségi nyilatkozat
- D4 Jótállási szabályok

4.3 A csomagolóanyagok ártalmatlanítása

Bár a csomagolóanyagok nem környezetszennyezőek, újrahasznosításukról vagy ártalmatlanításukról a felhasználás helyén érvényes jogszabályok betartásával kell gondoskodni.

5. MŰSZAKI INFORMÁCIÓK (3. OLDAL)

5.1 Javasolt felhasználás

A készüléket multifunkciós porszívóként történő használatra tervezték. Mindig kövesse a használati útmutatóban található leírást, és tartsa be az óvintézkedéseket.

A készülék csak háztartási használatra készült, ipari vagy kereskedelmi célokra nem alkalmazható.

A készülék megfelel az IEC 60335-1 és az IEC 60335-2-2 szabványok előírásainak.

5.2 Kezelő

Az 1. ábrán látható szimbólum meghatározza a készülék javasolt kezelőjét (ipari vagy háztartási felhasználás).

5.3 Főbb részegységek:

- A1 Kapcsológomb
- A2 Szívótömlő-csatlakozó
- A3 Kívívás csatlakozója
- A4 Fogantyú
- A5 A hálózati kábel rögzítésére szolgáló tartó (ha van ilyen)
- A6 Kallantyúk
- A7 Hálózati kábel csatlakozóval
- A8 Kerekek
- A9 Porszívótartály
- A10 A fedél és a motor
- A11 Tartozék-tartó (ha van ilyen)
- A12 Folyadékkeeresztő dugó (ha van ilyen)
- C1 Aljzat elektromos szerszámok csatlakoztatásához (ha van ilyen)

5.3.1 Tartozékok (ha vannak, lásd 1. ábra).

B1	Szűrőtartó	B6b	Betét folyadék szívásához
B2	Szűrő	B7	Fej
B3	Tömlő	B8	Fej
B4	Adapter elektromos szerszámokhoz	B9	Fej
B5	Cső	B10	Szövet porzsák
B6	Padlófej		
B6a	Betét por szívásához		

5.4 Biztonsági eszközök

- Kapcsológomb (A1)

A kapcsológomb megakadályozza a készülék nem szándékos használatát.

- Túlterhelés-védelem: túlterhelés esetén leállítja a készüléket.

6. ÜZEMBE HELYEZÉS (4. OLDAL)



Figyelem – veszély!

Üzembe helyezés vagy összeszerelés előtt csatlakoztassa le a készüléket a táphálózatról.

Az összeszerelés folyamata a 4. oldalon látható.

6.1 Összeszerelés

Kicsomagoláskor ellenőrizze, hogy nem hiányzik-e valamelyik tartozék, és nem sérült-e a csomag tartalma. Ha szállításból eredő károkat tapasztal, haladéktalanul értesítse az értékesítőt.

Oldja ki a kallantyúkat (A6), és emelje le a berendezésről a fedelet, amely a motort is tartalmazza (A10). Vegye ki a készülékkel szállított tartozékokat, és közben ellenőrizze, hogy a szűrők (B2 - B10) megfelelően rögzítve vannak-e.

Lásd a 2. ábrát.

Az összeszerelés folyamata a 4. oldalon látható.

6.2 A kerekek beszerelése

Helyezze a porszívótartályt (A9) a fedél nélkül, fejjel lefelé egy szilárd, vízszintes felületre. A kerékagyakat (A8) csúsztassa a tartály alján lévő lyukakba, és nyomja be azokat teljesen, hogy a kerekek megfelelően rögzüljenek.

Lásd a 3. ábrát.

6.3 A tartozékok rögzítése

Csatlakoztassa a tömlőt (B3) a levegő beömlő nyílásához (A2) vagy a kifúvás helyéhez (A3), attól függően, hogy milyen funkcióban szeretné használni a készüléket.

Lásd a 4. ábrát.

(Ilyen funkcióval rendelkező típusok esetén).

Ezután fejezze be a műveletsort a tervezett tisztítási munkához szükséges alkatrészek felszerelésével. Azokat a csöveket (B5) és fejeket (B6-B7-B8-B9) használja, amelyek az adott tisztítás típusához és a tisztítandó felülethez a legmegfelelőbbek. A fejeket (B6-B7-B8-B9) közvetlenül a tömlőre (B3) lehet csatlakoztatni.

Lásd az 5. ábrát.

6.4 Elektromos csatlakozás



Figyelem – veszély!

Ellenőrizze, hogy a hálózati feszültség (V) és frekvencia (Hz) megegyezik-e a készülék adattábláján szereplő adatokkal.

Lásd 6. ábra.

6.4.1 Hosszabbítóvezetékek használata

Csak IPX4 védettségű kábelt és csatlakozódugaszt használjon. A hosszabbítóvezeték keresztmetszete legyen arányos a hosszával – minél hosszabb a kábel, annál nagyobb keresztmetszet szükséges.

6.5 Aljzat elektromos szerszámok csatlakoztatásához (ha van ilyen)

Csatlakoztassa a tömlőt (B3) az elektromos szerszám beszívó aljzatához. Az elektromos szerszámot a kiegészítő aljzathoz (C1) csatlakoztatva tudja működtetni. (Ilyen tartozékokkal rendelkező típusok esetén).

Lásd a 7. ábrát.

7. A KÉSZÜLÉK HASZNÁLATA (5. OLDAL)

7.1 Kezelőszervek

- Kapcsológomb (A1). Lásd a 8. ábrát.

Állítsa a kapcsológombot (BE/I) állásba.

Ha a kapcsológombon van jelzőlámpa, annak világítania kell.

A kapcsológomb (KI/O) állásba kapcsolásakor a készülék leáll.

Ha a kapcsológombon van jelzőlámpa, annak ki kell aludnia.



Figyelem – veszély!

A készüléket működés közben az ábrán látható módon szilárd, stabil felületre kell helyezni. **Lásd a 8. ábrát.**

7.2 Indítás**7.2.1 Száraz porszívózás Lásd a 9. ábrát.**

Csak száraz szűrőkkel (B2 - B10) dolgozzon! Használat előtt ellenőrizze, hogy nem sérültek-e a szűrők, és szükség esetén cserélje ki őket. A száraz szennyeződés felszívásához a megfelelő módon állítsa be a padlófejet, és csatlakoztassa a megfelelő tartozékokat (használja a B6a kefért).

Száraz szennyeződések felszívásához szükség esetén további, szövetből (B10) vagy papírból készült porzsákat (opcionális) is lehet használni.

A porzsákokra vonatkozó iránymutatások

- A porzsák telítettségi szintje attól függ, hogy milyen szennyeződést távolítunk el.
- Finom por, homok, stb. esetén gyakran kell porzsákat cserélni.
- Az elhasználdott porzsák szétszakadhat, így azt időben cserélni kell!

! Figyelem – veszély!

Hideg hamu felszívásához előleválasztót kell használni.

7.2.2 Nedves porszívózás Lásd a 10. ábrát**! Figyelem – veszély!**

A készüléket habképződés vagy folyadék szívargása esetén azonnal kapcsolja ki, vagy húzza ki a főcsatlakozót! Ne használjon porzsákat (se papírból, se szövetből készültet)!

! Figyelem!

Ha a tartály megtelt, az úszókapcsoló lezárja a szívónyílást, és a motor működése felgyorsul. Ilyenkor azonnal kapcsolja ki a készüléket, és ürítse ki a tartályt.

Nyirkos vagy száraz szennyeződés felszívásához a megfelelő módon állítsa be a padlófejet, és csatlakoztassa a megfelelő tartozékokat (használja a B6b kefért).

7.2.3 Használat elektromos szerszámokkal Lásd a 11. ábrát.

Az összeszerelés folyamata lásd a 11 ábrát.

Belső tápaljzattal rendelkező készülékek esetében: csatlakoztassa az elektromos szerszám hálózati csatlakozóját a készülékhez.

Kapcsolja be a készüléket (a mesterkapcsolót fordítsa balra,  állásba), és kezdje meg a munkát.

Figyelmeztetés: az elektromos szerszám bekapcsolása után a szivóturbina 0,5 másodperces késéssel indul.

Ha az elektromos szerszámot kikapcsolja, akkor a szivóturbina még kb. 6 másodpercig tovább működik, hogy beszívja a szivótömlőből a maradék szennyeződést.

7.2.4 Fúvó funkció Lásd a 12. ábrát.

Ez a funkció nehezen hozzáférhető helyek tisztítására alkalmazható, vagy olyan helyeken, ahol nem lehet porszívózni, pl. ha leveleket szeretne kiszedni a kavicságyból. Rögzítse a szivótömlőt a kifúvás csatlakozásához. Ezzel aktiválódott a fúvó funkció.

A hatékonyabb fúváshoz a B8 fej használata ajánlott.

7.3 A működés megszakítása (szüneteltetése)

Kapcsolja ki a készüléket. Lásd a 8. ábrát.

Rögzítse a padlófejet tárolási pozícióban.

7.4 A munka befejezése

Kapcsolja ki a készüléket. Lásd a 8. ábrát.

Húzza ki a hálózati csatlakozót.

7.5 Ürítse ki a tartályt.

Száraz szennyeződés és por felszívása esetén: távolítsa el a fejet a készülékről, és ürítse ki a tartályt. Lásd a 13. ábrát.

Folyadékok felszívása esetén: használja a leeresztő csavart.

Lásd a 14. ábrát.

8. KARBANTARTÁS (6. OLDAL)**! Figyelem – veszély!**

Üzembe helyezés vagy összeszerelés előtt csatlakoztassa le a készüléket a táphálózatról.

Az összeszerelés folyamata a 6. oldalon látható.

Javítási és karbantartási munkálatok előtt mindig kapcsolja ki a készüléket, és húzza ki a hálózati csatlakozót. Az elektromos rendszereken javítást vagy egyéb munkálatokat csak engedéllyel rendelkező márkaszerviz végezhet.

! Figyelem – veszély!

Soha ne használjon súrolószert, üvegtisztítót vagy univerzális tisztítószert! Soha ne merítse vízbe a készülék fedelét (A1). A készülék és a műanyagból készült tartozékok tisztításához használjon általános műanyagtisztító szereket. A tartályt és a tartozékokat szükség esetén vízzel öblítse át, és a következő használat előtt szárítsa meg.

8.1 Az szűrő tisztítása (lásd a 15. ábrát)

A kallantyúk (A6) kioldásával nyissa fel a porszívót. Fordítsa fejjel lefelé a készülék fedelét (A1), és vegye ki a B1 és B2 szűrőket.

Folyó víz alatt gondosan öblítse át a szűrőket, és hagyja megszáradni őket. Ne szerelje vissza addig a porszívóba őket, amíg meg nem száradtak.

8.2 A szövetből készült porzsák tisztítása (lásd 16. ábra)

A kallantyúk (A6) kioldásával nyissa fel a porszívót. Vegye ki a B10 porzsákat. Ürítse ki, majd folyó víz alatt gondosan öblítse ki, és hagyja megszáradni. Ne szerelje vissza addig a porszívóba őket, amíg meg nem száradtak.

8.3 A papír porzsák (opcionális) cseréje (lásd a 17. ábrát)

A kallantyúk (A6) kioldásával nyissa fel a porszívót. Vegye ki a megtelt porzsákat, dobja el, és helyezzen be egy újat.

9. TÉLI TÁROLÁS (6. OLDAL)**! Figyelem – veszély!**

Üzembe helyezés vagy összeszerelés előtt csatlakoztassa le a készüléket a táphálózatról.

A munka befejeztével tisztítsa meg a készüléket, majd a készüléket és a tartozékait a 18. ábrán látható módon helyezze el.

A készüléket száraz helyen tárolja.

10. HIBAELHÁRÍTÁS

Hiba	Lehetséges okok	Ellenintézkedés
A készülék nem kapcsol be	Nincs tápfeszültség	Ellenőrizze, hogy a hálózati csatlakozó megfelelően van-e csatlakoztatva az aljzatban, illetve hogy van-e hálózati feszültség (*)
	Problémák az elektromos/elektronikus áramkörrel	Forduljon a márkaszervizhez
A készülék nem vagy csak nagyon gyengén szív	Meghibásodott tartozékok	Ellenőrizze és tisztítsa meg a fejeket, a hosszabbító csöveket vagy a tömlőket
	Koszos szűrők	Tisztítsa meg a szűrőket
	Megteltek a porzsákok	Ürítse/cserélje ki a porzsákokat
	Tele van a tartály	Ürítse ki a tartályt

(*) Ha a motor működés közben leáll és nem indul újra, várjon 2-3 percet, majd ismétlje meg az indítási műveletet (kioldott a túlterhelés-védelem). Ha a probléma többször is előfordul, forduljon a legközelebbi márkaszervizhez.

EK-megfelelőségi nyilatkozat

A bompportói (Modena, Olaszország) székhelyű Anнови Reverberi S.p.A. kijelenti, hogy a következő Black+Decker készülék(ek):

Készülék megnevezése: Nedves & száraz porszívó

Típuszám:	BXVC15PE	BXVC20PE	BXVC20XE	BXVC30PDE	BXVC30XDE
Névleges teljesítmény:	1,2 kW	1,2 kW	1,4 kW	1,6 kW	1,6 kW

megfelel(nek) a következő európai irányelveknek (2006/95/EK, 2004/108/EK, 2011/65/EU és 2012/27/EU (262/2002 olasz törvényerejű rendelet),

és gyártása(uk) a következő szabványoknak és szabványdokumentumoknak megfelelően történt:

EN 60335-1; EN 60335-2-2; EN 55014-1; EN 55014-2; EN 61000-3-2; EN 61000-3-3; EN 62233;

A műszaki dokumentáció kiadásáért felelős személy neve és címe: Stefano Reverberi / AR Ügyvezető igazgató

41122 Modena (Olaszország), Via ML King, 3

A 2000/14/EK irányelv szerinti megfelelési vizsgálat elvégzése az V. melléklet előírásai szerint történt.

Típuszám:	BXVC15PE	BXVC20PE	BXVC20XE	BXVC30PDE	BXVC30XDE
Mért hangteljesítményszint:	85 dB (A)	85 dB (A)	85 dB (A)	86 dB (A)	86 dB (A)
Garantált hangteljesítményszint:	87 dB (A)	87 dB (A)	87 dB (A)	88 dB (A)	88 dB (A)

Kelt: 18.05.2015
MODENA (I)
Stefano Reverberi

Ügyvezető igazgató

JÓTÁLLÁS

A jótállás a termékértékesítési ország jogszabályi előírásainak megfelelően érvényes (amennyiben a gyártó másként nem rendelkezik).





A jótállás a jótállási időszakban fellépő anyag- és konstrukciós hibákra, valamint a megfelelőséget érintő meghibásodásokra vonatkozik. Ezen az időszakon belül a gyártó vállalja, hogy kicseréli a meghibásodott alkatrészeket, illetve nem túlzott elhasználódás esetén megjavítja vagy kicseréli a terméket.

A jótállás nem vonatkozik az alkatrészek (szelepek, dugattyúk, a víz- és olajrendszer tömitései, rugók, O-gyűrűk) és a tartozékok (tömlők, szórópisztolyok, kefék, kerekek stb.) normális mértékű kopására.

A jótállás nem vonatkozik a következő okokból történt meghibásodásokra:

- nem megfelelő módon, illetve célból történő használat, hanyagság,
- ipari felhasználás vagy bérbeadás, ha a termék háztartási célra lett értékesítve,
- az e használati útmutatóban foglalt karbantartási utasítások be nem tartása,
- arra engedéllyel nem rendelkező személyzet vagy szerviz által végzett javítás,
- nem eredeti alkatrészek vagy tartozékok használata,
- szállítás, szennyeződés, idegen tárgyak vagy baleset által okozott sérülések,
- helytelen tárolásból vagy raktározásból adódó problémák.

A jótállás érvényesítéséhez be kell mutatnia a vásárlást igazoló bizonylatot.

Műszaki adatok	Egység	BXVC15PE	BXVC20PE BXVC20PTE	BXVC20XE BXVC20XTE	BXVC30PDE BXVC30PTDE	BXVC30XDE BXVC30XTDE
Hálózati feszültség	V/Hz	220-240 V ~ 50/60 Hz	220-240 V ~ 50/60 Hz	220-240 V ~ 50/60 Hz	220-240 V ~ 50/60 Hz	220-240 V ~ 50/60 Hz
Teljesítmény	kW	1,2	1,2	1,4	1,6	1,6
Tartálytérfogat	l	13	18	20	30	30
Szívónyomás (névleges/valódi)	kPa	18/15	18/15	19/16	20,4/17	20,4/17
Szívóerő (névleges/valódi)	mbar	180/150	180/150	190/160	204/170	204/170
Levegőszállítás (névleges/valódi)	l/s	30/27	30/27	35/32	37/33	38/35
Motorok száma	-	1	1	1	1	1
Tartozékok Ø	mm	35	35	35	35	35
Hálózati kábel	m	5	5	5	5	5
Védelmi osztály	-					
Motorszigetelés	-	E osztály	E osztály	E osztály	E osztály	E osztály
Motorvédelem	-	IPX4	IPX4	IPX4	IPX4	IPX4
hangnyomásszint L _{PA} (EN 60704-1) (K = 3 dB(A))	dB (A)	75	75	75	76	76
Hangteljesítményszint L _{WA} (EN 60704-1) (K = 3 dB(A))	dB (A)	87	87	87	88	88
Nettó tömeg	kg	5,7	6,0/6,5	7,0/7,5	6,4/6,9	7,2/7,7
Bruttó tömeg	kg	6,7	7,0/7,5	9,5/10,0	7,9/8,4	9,8/10,3

A műszaki változtatások jogát fenntartjuk!

Geachte klant,

Alvorens het apparaat voor de eerste keer in gebruik te nemen, moet u deze originele gebruiksaanwijzing lezen, opvolgen en bewaren voor een toekomstig gebruik of in geval van een wederverkoop van het apparaat.

1 VEILIGHEIDSVOORSCHRIFTEN

1.1 Het door u aangeschafte apparaat is een product van hoog technologisch niveau, ontwikkeld door één van de meest deskundige Europese bedrijven. Dit apparaat is bestemd voor gebruik als multifunctionele stofzuiger, conform de beschrijvingen en veiligheidswaarschuwingen in deze gebruiksaanwijzing. Om verzekerd te zijn van de beste resultaten, hebben we deze voorschriften opgesteld, die u aandachtig moet lezen en bij ieder gebruik van het apparaat moet opvolgen. Tijdens het aansluiten, gebruik en onderhoud van het apparaat moet u alle mogelijke voorzorgsmaatregelen treffen om uw eigen gezondheid en die van de personen in de onmiddellijke nabijheid te waarborgen. De veiligheidsvoorschriften moeten aandachtig worden gelezen en opgevolgd omdat veronachtzaming ervan gevaarlijk kan zijn voor de gezondheid en veiligheid van personen, of tot financiële schade kan leiden.

2 INFORMATIEAANDUIDINGEN

2.1 Houdt u zich aan de informatie van de plaatjes en de symbolen op het apparaat en in deze gebruiksaanwijzing. Op het apparaat en in de gebruiksaanwijzing vindt u alleen de pertinente symbolen voor het aangeschafte apparaat. Controleer of de op het apparaat aangebrachte symbolen en plaatjes altijd intact en leesbaar zijn; zo niet, dan moet u ze vervangen met nieuwe exemplaren op dezelfde plek.

 **Let op - Gevaar**

 **Lees deze gebruiksaanwijzing vóór het gebruik aandachtig door.**

 **Pictogram E3 (indien het symbool in fig. 1 aanwezig is) -** Geeft aan dat dit apparaat alleen bestemd is voor huishoudelijk gebruik en niet mag worden gebruikt voor commerciële of industriële doeleinden. Mits onder toezicht, of na te zijn geïnstrueerd over het veilige gebruik van het apparaat en de eraan verbonden risico's worden begrepen, mag hij worden gebruikt door personen met verminderde lichamelijke, zintuiglijke of geestelijke vermogens, of gebrek aan ervaring en kennis.



0 Stand uitgeschakelde schakelaar





Stand automatische schakelaar

I Stand ingeschakelde schakelaar









Gegarandeerd geluidsvermogeniveau

 **Dit product heeft een bescherming van isolatieklasse II.** Dit betekent dat hij is uitgerust met een versterkte of dubbele isolatie (alleen wanneer dit symbool op het apparaat is aangebracht).

 **Dit product heeft een bescherming van isolatieklasse I.** Dit betekent dat hij is uitgerust met een beschermende aardgeleider (alleen wanneer het symbool op het apparaat is aangebracht).

 Dit product voldoet aan de toepasselijke Europese richtlijnen.

 **Pictogram E1** - Wijst op de verplichting om het apparaat niet te verwerken als stedelijk afval; bij aanschaf van een nieuw apparaat kan hij worden teruggegeven aan de distributeur. De elektrische en elektronische delen waarmee het apparaat is samengesteld mogen niet opnieuw voor oneigenlijke doeleinden worden gebruikt vanwege de aanwezigheid van schadelijke substanties voor de gezondheid.

-  Gebruik gehoorbescherming.
-  Gebruik een veiligheidsmasker.
-  Gebruik ademhalingsbescherming.
-  Gebruik veiligheidshandschoenen.
-  Gebruik veiligheidsschoenen.
-  Gebruik beschermende kleding.



3 VOORSCHRIFTEN VOOR DE VEILIGHEID/OVERIGE RISICO'S

3.1 WAARSCHUWINGEN: WAT U NIET MOET DOEN

- 3.1.1** LET OP. Sta NIET toe dat kinderen van minder dan 8 jaar het apparaat gebruiken. Om het apparaat te gebruiken moeten kinderen van meer dan 8 worden geïnformeerd over het gebruik ervan terwijl ze tijdens het gebruik moeten worden gecontroleerd door volwassenen die naar behoren zijn geïnformeerd over het gebruik van het apparaat en de eraan verbonden gevaren.
- 3.1.2** LET OP. Kinderen mogen NIET met het apparaat spelen. Houd kinderen in het oog om er zeker van te zijn dat dit niet gebeurt.
- 3.1.3** Het reinigen en onderhoud door de gebruiker mag niet worden uitgevoerd door kinderen zonder toezicht.
- 3.1.4** Houd de verpakkingsfolie buiten het bereik van kinderen. Gevaar van verstikking!
- 3.1.5** Dit apparaat is niet bedoeld voor gebruik door personen met verminderde lichamelijke, zintuiglijke of verstandelijke vermogens en door personen die weinig ervaring en/of kennis hebben van het apparaat tenzij onder toezicht, voor hun veiligheid, van een hiervoor aangewezen persoon of wanneer ze van deze persoon instructies hebben ontvangen over het gebruik van het apparaat en de daaraan verbonden gevaren.
- 3.1.6** LET OP. Het apparaat mag NIET worden gebruikt door kinderen, onbekwame personen en personen die de gebruiksaanwijzing niet hebben gelezen en begrepen.
- 3.1.7** LET OP. GEBRUIK HET APPARAAT NIET met vloeistoffen die ontvlambaar of giftig zijn, of eigenschappen hebben die een correcte werking van het apparaat verhinderen. Het apparaat mag niet worden gebruikt in een ontvlambare of explosieve omgeving.
- 3.1.8** LET OP. Bepaalde substanties vormen samen met de aangezogen lucht explosieve dampen en mengsels. Zuig NOOIT de volgende substanties op:
- Explosieve of ontvlambare gassen, vloeistoffen of poeders (reactieve poeders).
 - Reactieve metaalpoeders (bv. aluminium, magnesium, zink) samen met sterk alkalische reinigingsmiddelen en zuren.
 - Zuivere zuren en alkalische oplossingen.
 - Organische oplossingen (bv. benzine, oplosmiddelen voor verf, aceton of dieselolie).
- Deze substanties kunnen tevens de materialen waarmee het apparaat is samengesteld, aantasten.
- 3.1.9** Schakel het apparaat na ieder gebruik en voor de reiniging/het onderhoud altijd uit.
- 3.1.10** Brandgevaar. Zuig geen brandende of gloeiende voorwerpen op.
- 3.1.11** Het gebruik in omgevingen waar het gevaar van explosies bestaat is verboden.
- 3.1.12** LET OP. GEBRUIK HET APPARAAT NIET bij slecht weer buiten.



- 3.1.13** LET OP. RAAK DE STEKKER EN/OF HET STOPCONTACT NIET met natte handen aan.
- 3.1.14** LET OP. GEBRUIK HET APPARAAT NIET met een beschadigde voedingskabel. Om gevaren voor de veiligheid te vermijden, moet een beschadigde voedingskabel worden vervangen door de fabrikant, een door hem erkende klantenservice of een gekwalificeerde persoon.
- 3.1.15** LET OP. Controleer op de aanwezigheid van het typeplaatje op het apparaat, waarschuw de dealer indien dit niet het geval is. Aangezien ze niet te identificeren en potentieel gevaarlijk zijn, mogen apparaten zonder typeplaatje NIET worden gebruikt.
- 3.1.16** LET OP. Trek NIET aan de VOEDINGSKABEL om het apparaat te verplaatsen.
- 3.1.17** LET OP. Het gebruik van niet-originele en niet specifiek voor het model bestemde accessoires is verboden. Het is verboden om wijzigingen aan het apparaat aan te brengen; eventuele wijzigingen zullen de Conformiteitsverklaring doen vervallen en de fabrikant vrijwaren van civiel- en strafrechtelijke aansprakelijkheid.

3.2 WAARSCHUWINGEN: WAT U WEL MOET DOEN

- 3.2.1** LET OP. Alle elektriciteitsgeleidende delen MOETEN WORDEN AFGESCHERMD tegen waterstralen of -spatten.
- 3.2.2** LET OP. De elektrische aansluiting moet worden uitgevoerd door een gekwalificeerd elektromonteur conform de IEC 60364-1 norm. De montage van een aardlekschakelaar, die de stroomtoevoer naar het apparaat onderbreekt wanneer de lekstroom naar de aarde gedurende 30 ms meer dan 30 mA bedraagt, of van een besturingsinrichting van het aardcircuit, wordt aanbevolen.
- 3.2.3** LET OP. TIJDENS het opstarten van het apparaat kunnen storingen in het lichtnet optreden.
- 3.2.4** LET OP. Het gebruik met een aardlekschakelaar voor de beveiliging biedt extra persoonlijke bescherming (30 mA).
- 3.2.5** LET OP. Gebruik uitsluitend geautoriseerde verlengkabels met een geschikte doorsnede van de geleidedraden.
- 3.2.6** LET OP. Schakel altijd de hoofdschakelaar uit wanneer u het apparaat onbeheerd achterlaat.

- 3.2.7**      

LET OP. Als gevolg van de luchtstroom zullen voorwerpen kunnen wegspringen, gebruik daarom alle beschermende kleding en beveiligingen (PBM) die de veiligheid en gezondheid van de bediener waarborgen.

- 3.2.8** LET OP. Vóór alle werkzaamheden op het apparaat moet u de stekker UIT het stopcontact TREKKEN.
- 3.2.9** LET OP. Het onderhoud en/of de reparatie van de elektrische componenten MOET door gekwalificeerd personeel worden uitgevoerd.



- 3.2.10** LET OP. CONTROLEER voor ieder gebruik en met regelmatige tussenpozen het vastzitten van de schroeven en de goede staat van de onderdelen van het apparaat; controleer op kapotte of versleten onderdelen.
- 3.2.11** LET OP. Gebruik uitsluitend originele vervangingsonderdelen van de fabrikant of door hem goedgekeurde vervangingsonderdelen, om van de veiligheid van het apparaat verzekerd te zijn.
- 3.2.12** LET OP. Niet geschikte verlengsnoeren kunnen gevaarlijk zijn. Bij gebruik van een verlengsnoer moet u een type kiezen dat geschikt is voor gebruik buitenshuis en ervoor zorgen dat de verbinding droog en van de grond blijft. Het wordt aanbevolen om hiervoor een kabelhaspel te gebruiken, die het stopcontact op ten minste 60 mm van de grond houdt.
- 3.2.13** LET OP. Schakel het apparaat uit en koppel hem los van de stroombron, voordat u de werkzaamheden voor de montage, reiniging, regeling, onderhoud, opslag en vervoer start.



4 ALGEMENE INFORMATIE (PAGINA 3)**4.1 Gebruik van de handleiding**

Deze handleiding is een geïntegreerd onderdeel van het apparaat; bewaar hem voor latere raadpleging. Lees hem vóór de installatie en het gebruik aandachtig door. Bij overdracht van het apparaat is de oude eigenaar verplicht om de handleiding aan de nieuwe eigenaar te overhandigen.

4.2 Levering

Het apparaat wordt gedeeltelijk gedemonteerd in een kartonnen doos geleverd.

De samenstelling van de levering staat afgebeeld in fig. 1

4.2.1 Bijgevoegde documentatie

- D1 Gebruiks- en onderhoudshandleiding
- D2 Veiligheidsvoorschriften
- D3 Conformiteitsverklaring
- D4 Garantiebepalingen

4.3 Verwerking van het verpakkingsmateriaal

De materialen waaruit de verpakking bestaat, vormen geen bedreiging voor het milieu, maar zullen wel gerecycled of verwerkt moeten worden in overeenstemming met de geldende wet- en regelgeving in het land van gebruik.

5 TECHNISCHE INFORMATIE (PAGINA 3)**5.1 Beoogd gebruik**

Het apparaat is bestemd voor gebruik als multifunctionele stofzuiger, conform de beschrijvingen en veiligheidswaarschuwingen in deze gebruiksaanwijzing.

Dit apparaat is alleen bestemd voor huishoudelijk gebruik en niet voor commerciële of industriële doeleinden.

Het apparaat voldoet aan de normen IEC 60335-1 en IEC 60335-2-2.

5.2 Bediener

Voor de identificatie van de bediener belast met het gebruik van het (professionele of niet-professionele) apparaat **verwijzen wij naar het pictogram in fig. 1.**

5.3 Hoofdbestanddelen:

- A1 Startinrichting
- A2 Zuigaansluiting
- A3 Blaasaansluiting
- A4 Handgreep
- A5 Kabelhaak (waar voorzien)
- A6 Sluitclips
- A7 Elektrische kabel met stekker
- A8 Zwenkwieltjes
- A9 Reservoir stofzuiger
- A10 Deksel met motor
- A11 Accessoirehouder (waar voorzien)
- A12 Afvoerplug vloeistoffen (waar voorzien)
- C1 Extra contactdoos voor elektrisch gereedschap (waar voorzien)

5.3.1 Accessoires (indien voorzien in de levering - zie fig. 1).

B1	Filterhouder	B6a	Opzetstuk voor poeders
B2	Gaasfilter	B6b	Opzetstuk voor vloeistoffen
B3	Slang	B7	Mondstuk
B4	Adapter voor elektrisch gereedschap	B8	Mondstuk
B5	Buis	B9	Mondstuk
B6	Mondstuk voor vloeren	B10	Stoffen filter

5.4 Beveiligingen**- Startinrichting (A1)**

De startinrichting voorkomt het ongewenste starten van het apparaat.

- Thermische beveiliging: in geval van overbelasting zal deze beveiliging

het apparaat stoppen.

6 INSTALLATIE (PAGINA 4)**Let op - gevaar!**

Tijdens alle werkzaamheden voor de installatie en montage moet het apparaat losgekoppeld zijn van het elektriciteitsnet.

Voor de montagevolgorde verwijzen wij naar pag. 4.

6.1 Montage

Controleer tijdens het uitpakken op eventuele ontbrekende accessoires of beschadigingen van de inhoud. Bij beschadigingen als gevolg van het transport moet u onmiddellijk uw wederverkoper informeren.

Open de sluitclips (A6) en til het deksel met de motor (A10) van het apparaat. Verwijder alle geleverde accessoires en controleer of de filters (B2 - B10) goed zijn gemonteerd.

Zie fig. 2

Voor de montagevolgorde verwijzen wij naar pag. 4.

6.2 Montage van de zwenkwieltjes

Keer het stofzuigerreservoir (A9) zonder deksel om op een degelijk horizontaal oppervlak. Steek de stompjes van de zwenkwieltjes (A8) in de daarvoor bestemde gaten en druk ze er voor een correcte plaatsing en bevestiging helemaal in.

Zie fig. 3

6.3 Montage van de accessoires

Steek de zuigslang (B3) in de zuigaansluiting (A2) of de blaasaansluiting (A3), afhankelijk van het gewenste type handeling.

Zie fig. 4

(Voor de modellen die hiermee zijn uitgerust).

Voltooi vervolgens de montage met de noodzakelijke accessoires voor het type reiniging dat u gaat doen. Gebruik de buizen (B5) en accessoires (B6-B7-B8-B9) afhankelijk van het type reiniging en het te reinigen oppervlak. U kunt de accessoires (B6-B7-B8-B9) rechtstreeks op de zuigslang (B3).

Zie fig. 5

6.4 Elektrische aansluiting**Let op - gevaar!**

Controleer of de spanning en frequentie (V/Hz) van het elektriciteitsnet overeenstemmen met de waarden vermeld op het typeplaatje **Zie fig.6**

6.4.1 Gebruik van de verlengkabels

Gebruik kabels en stekkers met een "IPX4" beschermingsgraad. De diameter van de verlengkabels moet evenredig zijn aan de lengte ervan; hoe langer de kabel, des te groter moet de diameter ervan zijn.

6.5 Extra contactdoos voor elektrisch gereedschap (waar voorzien)

Steek de zuigslang (B3) in de zuigaansluiting van het elektrische gereedschap.

Gebruik de extra contactdoos (C1) voor de voeding van het elektrische gereedschap (voor de modellen die hiermee zijn uitgerust).

Zie fig. 7

7 GEBRUIKSFORMATIE (PAGINA 5)**7.1 Bedieningen****- Startinrichting (A1) Zie fig. 8.**

Zet de startinrichting in de stand (ON/I).

Wanneer de startinrichting is uitgerust met een controlelampje, zal deze moeten gaan branden.

Zet de startinrichting in de stand (OFF/O) om de werking van het apparaat te stoppen.

Wanneer de startinrichting is uitgerust met een controlelampje, zal deze uit moeten gaan.



Let op - gevaar!

Het apparaat moet tijdens de werking op een degelijk en stabiel oppervlak staan, en zijn geplaatst zoals aangegeven in **fig. 8**.

7.2 Starten

7.2.1 Het opzuigen van droog materiaal. Zie fig. 9.

Werk alleen met droge filters (B2 - B10)! Controleer vóór het gebruik of de filters beschadigd zijn en vervang ze indien noodzakelijk. Voor het opzuigen van droog vuil, moet u de juiste regeling van het vloermondstuk gebruiken en de bijbehorende accessoires monteren (gebruik de borstel B6a).

Voor het opzuigen van droog vuil, kunt u, indien nodig, een extra filterzakje gebruiken van stof (B10) of van papier (optioneel).

Aanwijzingen met betrekking tot het filterzakje

- Het vulniveau van het filterzakje is afhankelijk van het type opgezogen vuil.
- Bij fijne stof, zand, enz. moet u het filterzakje vaak vervangen.
- Een versleten filterzakje kan ontploffen en moet daarom tijdig worden vervangen!



Let op - gevaar!

Zuig afgekoelde as alleen op met een voorafscheider.

7.2.2 Het opzuigen van vloeistoffen Zie fig.10.



Let op - gevaar!

Bij schuimvorming of het naar buiten stromen van vloeistoffen moet u het apparaat onmiddellijk uitschakelen en de stekker uit het stopcontact trekken! Gebruik geen filterzakjes (noch van papier, noch van stof)!



LET OP

Wanneer het reservoir leeg is zal een vlotter de zuigopening sluiten en gaat het apparaat sneller draaien. Schakel het apparaat onmiddellijk uit en maak het reservoir leeg.

Voor het opzuigen van vochtig of vloeibaar materiaal, moet u de juiste regeling van het vloermondstuk gebruiken en de bijbehorende accessoires monteren (gebruik borstel B6b).

7.2.3 Werk met elektrische gereedschappen. Zie fig. 11.

Voor de montagevolgorde verwijzen wij naar fig. 11.

Voor apparaten met geïntegreerde contactdoos: steek de stekker van het elektrische gereedschap in de contactdoos van de stofzuiger.

Schakel het apparaat in (draai de schakelaar naar links in de stand ) en start het werk.

Waarschuwing: zodra het elektrische gereedschap wordt ingeschakeld, start de zuigturbine met een vertraging van 0,5 seconden.

Na uitschakeling van het elektrische gereedschap blijft de zuigturbine nog 6 seconden draaien om het resterende vuil in de zuigbuis op te kunnen zuigen.

7.2.4 Blaasfunctie. Zie fig. 12.

Voor het reinigen van plekken die moeilijk bereikbaar zijn of waar opzuigen niet mogelijk is, bv. bladeren van kiezelstenen.

Steek de zuigslang in de blaasaansluiting. Op deze wijze wordt de blaasfunctie geactiveerd.

Voor een hogere doeltreffendheid van de blaasfunctie raden wij het gebruik aan van accessoire B8.

7.3 De werking onderbreken (pauze)

Schakel het apparaat uit. **Zie fig. 8.**

Zet het vloermondstuk in de parkeerstand.

7.4 Einde werk

Schakel het apparaat uit. **Zie fig. 8.**

Trek de stekker uit het stopcontact

7.5 Maak het reservoir leeg

Voor droog en poedervormig vuil: verwijder de kop van het apparaat en maak het reservoir leeg. **Zie fig. 13.**

Voor vloeistoffen: gebruik de afvoerplug. **Zie fig. 14.**

8 ONDERHOUD (PAGINA 6)



Let op - gevaar!

Tijdens alle werkzaamheden voor de installatie en montage moet het apparaat losgekoppeld zijn van het elektriciteitsnet.

Voor de montagevolgorde verwijzen wij naar pag. 6.

Voor al het schoonmaak- en onderhoudswerk moet u het apparaat uitschakelen en de stekker uit het stopcontact trekken. Reparatiewerkzaamheden en werk aan elektrische installaties mogen alleen door de bevoegde klantenservice worden uitgevoerd.



Let op - gevaar!

Gebruik geen schurende reinigingsmiddelen, reinigingsmiddelen voor glas, of universele reinigingsmiddelen! Dompel het deksel van het apparaat (A1) nooit onder water. Reinig het apparaat en de kunststofaccessoires met een normaal schoonmaakmiddel voor kunststof. Spoel, indien nodig, het reservoir en de accessoires met water en droog ze af voor het hergebruik ervan.

8.1 Reiniging van filter. Zie fig. 15

Open de stofzuiger met de clips (A6). Keer het deksel van het apparaat om (A1) en demonteer de filters B1 en B2.

Spoel ze zorgvuldig onder stromend water af en laat ze opdrogen. Monteer ze terug als ze droog zijn.

8.2 Reiniging van het stoffen filter. Zie fig. 16

Open de stofzuiger met de clips (A6). Demonteer filter B10. Maak het filter leeg, spoel hem zorgvuldig onder stromend water af en laat hem opdrogen. Monteer hem terug als hij droog is.

8.3 Vervanging van het papieren filter (optioneel) Zie fig. 17

Open de stofzuiger met de clips (A6). Demonteer het filter dat vol is, gooi hem weg en monteer een nieuw exemplaar.

9 OPBERGEN (PAGINA 6)



Let op - gevaar!

Tijdens alle werkzaamheden voor de installatie en montage moet het apparaat losgekoppeld zijn van het elektriciteitsnet.

Op het eind van het werk en na het te hebben schoongemaakt moet u het apparaat samen met de accessoires opbergen, zoals aangegeven in **fig. 18**.

Bewaar het apparaat op een droge plek.

10 INFORMATIE OVER STORINGEN

Problemen	Mogelijke oorzaken	Oplossingen
het apparaat kan niet worden ingeschakeld	Er is geen spanning	Controleer op de aanwezigheid van spanning op het elektriciteitsnet en controleer of de stekker goed in het stopcontact zit (*)
	Problemen aan het elektrische-elektronische circuit	Wendt u zich tot de klantenservice
het apparaat zuigt niet of heel weinig	Verstopte accessoires	Controleer en reinig de mondstukken, verlengstukken, buizen of slangen
	Filters vies	Reinig de filters
	Zakjes vol	Ledig/vervang de zakjes
	Reservoir vol	Maak het reservoir leeg

(*) Indien tijdens het gebruik de motor stil gaat staan en niet meer start, moet u 2-3 minuten wachten voordat u hem opnieuw start (interventie van de thermische beveiliging). Mocht het probleem zich vaker voordoen dan moet u de Technische Servicedienst waarschuwen.

EG-Conformiteitsverklaring

Wij, van Annovi Reverberi S.p.A., Bomporto (Mo), Italië verklaren dat het/de onderstaand vermelde appara(a)t(en) Black&Decker:

Benaming van het apparaat: Nat- en droogzuiger

Nr. model:	BXVC15PE	BXVC20PE	BXVC20XE	BXVC30PDE	BXVC30XDE
Stroomverbruik:	1,2 kW	1,2 kW	1,4 kW	1,6 kW	1,6 kW

conform is(zijn) aan de volgende Europese richtlijnen: 2006/95/EG, 2004/108/EG, 2011/65/EU, 2012/27/EU (Italiaans wetsbesluit 262/2002

en gefabriceerd is(zijn) in overeenstemming met de volgende normen of de volgende standaarddocumenten:

EN 60335-1, EN 60335-2-2, EN 55014-1, EN 55014-2, EN 61000-3-2, EN 61000-3-3, EN 61000-3-11, EN 60704-1.

Naam en adres van de persoon belast met de afgifte van de technische documentatie: Stefano Reverberi / AR Algemeen directeur

Via ML King, 3 - 41122 Modena, Italië

De procedure ter beoordeling van de conformiteit, vereist door richtlijn 2000/14/EG is uitgevoerd in navolging van Bijlage V

Nr. model:	BXVC15PE	BXVC20PE	BXVC20XE	BXVC30PDE	BXVC30XDE
Gemeten geluidsvermogeniveau:	85 dB (A)	85 dB (A)	85 dB (A)	86 dB (A)	86 dB (A)
Gegarandeerd geluidsvermogeniveau:	87 dB (A)	87 dB (A)	87 dB (A)	88 dB (A)	88 dB (A)

Datum: 18.05.2015

MODENA (I)

Stefano Reverberi



Algemeen directeur

GARANTIE

De geldigheid van de garantie wordt bepaald door de geldende wet- en regelgeving van het land waarin het product wordt verhandeld (behoudens andere aanwijzingen van de fabrikant).





Bij defecten aan het product als gevolg van de kwaliteit van het materiaal, vanwege constructiefouten of een ontbrekende conformiteit tijdens de geldigheidsperiode van de garantie, garandeert de fabrikant de vervanging van de defecte onderdelen en zal hij, bij slijtage binnen de norm, zorg dragen voor de reparatie van de producten of de vervanging ervan.

De garantie is niet van toepassing op componenten onderworpen aan normale slijtage (klep, zuiger, waterpakking, oliepakking, veren, O-ringen, accessoires als buis/slang, pistool, borstels, wielen enz.);

De garantie is niet van toepassing op defecten veroorzaakt door, of als gevolg van:

- onjuist gebruik, niet toegestaan gebruik, nalatigheid,
- verhuur of professioneel gebruik, wanneer het product werd verkocht voor huishoudelijk gebruik,
- niet inachtneming van de onderhoudsnormen voorzien in de specifieke handleiding,
- reparaties uitgevoerd door niet-geautoriseerde personen of centra,
- het gebruik van niet-originele vervangingsonderdelen of accessoires,
- schade veroorzaakt door het transport, door vreemde voorwerpen of substanties, door ongelukken,
- bergings- of opslagproblemen.

Voor de activering van de garantie moet een bewijs van aankoop worden getoond.

Technische gegevens	Eenheid	BXVC15PE	BXVC20PE BXVC20PTE	BXVC20XE BXVC20XTE	BXVC30PDE BXVC30PTDE	BXVC30XDE BXVC30XTDE
Spanning	V/Hz	220-240 V ~ 50/60 Hz	220-240 V ~ 50/60 Hz	220-240 V ~ 50/60 Hz	220-240 V ~ 50/60 Hz	220-240 V ~ 50/60 Hz
Vermogen	kW	1,2	1,2	1,4	1,6	1,6
Reservoirvolume	l	13	18	20	30	30
Zuigdruk (verklaard/werkelijk)	kPa	18/15	18/15	19/16	20,4/17	20,4/17
Vacuüm (verklaard/werkelijk)	mbar	180/150	180/150	190/160	204/170	204/170
Luchtverplaatsing (verklaard/werkelijk)	l/s	30/27	30/27	35/32	37/33	38/35
- Nr.	-	1	1	1	1	1
Ø accessoires	mm	35	35	35	35	35
Voedingskabel	m	5	5	5	5	5
Beschermingsklasse	-					
Motorisolatie	-	Klasse E	Klasse E	Klasse E	Klasse E	Klasse E
Motorbescherming	-	IPX4	IPX4	IPX4	IPX4	IPX4
Geluidsdrukniveau L _{PA} (EN 60704-1) (K = 3 dB(A))	dB (A)	75	75	75	76	76
Geluidsvermogeniveau L _{PA} (EN 60704-1) (K = 3 dB(A))	dB (A)	87	87	87	88	88
Nettogewicht	kg	5,7	6,0/6,5	7,0/7,5	6,4/6,9	7,2/7,7
Brutogewicht	kg	6,7	7,0/7,5	9,5/10,0	7,9/8,4	9,8/10,3

Technische wijzigingen voorbehouden!



Kjære kunde!

Vi ber om at du leser den originale bruksanvisningen før du bruker maskinen for første gang. Handle i samsvar med informasjonen som gis, og oppbevar bruksanvisningen på et trygt sted for fremtidig bruk eller slik at du kan gi den til eventuelle fremtidige eiere.

1 SIKKERHETSREGLER

1.1 Maskinen du har kjøpt, er et høyteknologisk produkt utformet av en av Europas ledende produsenter. Denne maskinen skal brukes som en allsidig støvsuger, i samsvar med beskrivelsene og forholdsreglene i denne bruksanvisningen. Med denne bruksanvisningen får du mest mulig ut av maskinen. Les den nøye og følg alltid anbefalingene i den. Ta alle forholdsregler under tilkobling, bruk og vedlikehold av maskinen for å beskytte deg selv og andre i nærheten mot skader. Les sikkerhetsforskriftene nøye og følg dem alltid. Å unnlate å overholde dem kan sette helse og sikkerhet i fare eller føre til dyre skader.

2 VARSELMERKER

2.1 Følg anvisningene på varselmerkene som er festet på maskinen.

Maskinen og bruksanvisningen har kun de symbolene som gjelder modellen som er kjøpt. Kontroller at symbolene og merkene som er festet på maskinen, alltid er til stede og leselige. Hvis ikke, må de skiftes ut og henges opp på de samme stedene.

 **Advarsel – fare!**

 **Les disse instruksjonene nøye før bruk.**

 **E3-symbolet (hvis symbolet finnes på fig. 1)** - Viser at maskinen kun er laget til husholdningsbruk og skal ikke brukes til industrielle eller kommersielle formål. Maskinen skal ikke brukes av personer med nedsatte fysiske, sensoriske eller psykiske evner, eller av personer uten nødvendig erfaring eller kunnskap, med mindre de får tilsyn eller opplæring i sikker bruk av maskinen og forstår risikoen knyttet til bruken av den.

0 Bryteren i «AV»-posisjon

 **Hovedbryterposisjon**

I Bryteren i «PÅ»-posisjon





**Garantert lydeffektnivå**

 Dette produktet er merket som **isolasjonsklasse II**. Dette betyr at det er forsterket eller dobbeltisolert (kun hvis symbolet vises på maskinen).

 Dette produktet er merket som **isolasjonsklasse I**. Dette betyr at det er utstyrt med en beskyttende jordleder (kun hvis symbolet vises på maskinen).

 Produktet er i samsvar med de relevante europeiske direktivene.

 **E1-symbolet** – Indikerer at maskinen ikke skal avhendes som kommunalt avfall. Den kan leveres inn til forhandleren ved kjøp av en ny maskin. Maskinens elektriske og elektroniske deler må ikke brukes om igjen til feil bruk, siden de kan inneholde stoffer som kan føre til helseskader.

 Bruk hørselvern.

 Bruk beskyttelsesmaske.

 Bruk åndedrettsvern.

 Bruk beskyttelseshansker.

 Bruk vernesko.

 Bruk verneklær.



3 SIKKERHETSREGLER/RESTERENDE RISIKOER

3.1 SIKKERHETSADVARSLER

- 3.1.1** ADVARSEL. IKKE tillat barn under 8 år å bruke maskinen. Hvis barn som er over 8 år gamle skal kunne bruke maskinen, må de få opplæring i bruken av den og være under tilsyn av voksne som er godt kjent med riktig bruk av maskinen og den relative risikoen.
- 3.1.2** Advarsel. Barn MÅ IKKE leke med maskinen. Hold tilsyn med barn for å sikre at dette ikke skjer.
- 3.1.3** Rengjøring og vedlikehold må ikke utføres av barn uten tilsyn.
- 3.1.4** Hold emballasjefolien borte fra barn. Kvelningsfare!
- 3.1.5** Denne maskinen er ikke ment for bruk av barn, personer med nedsatte fysiske, sensoriske eller mentale evner, eller personer uten nødvendig erfaring og kunnskap, med mindre de holdes under oppsyn for sin egen sikkerhet av en autorisert person, eller har mottatt opplæring fra sistnevnte om bruken av maskinen og relativ risiko forbundet med dette.
- 3.1.6** Advarsel. Maskinen MÅ IKKE brukes av barn, ukyndige personer eller personer som ikke har lest og forstått bruksanvisningen.
- 3.1.7** ADVARSEL. ALDRI bruk maskinen med brannfarlige eller giftige væsker, eller væsker med egenskaper som ikke er egnet for korrekt bruk av maskinen. Bruk av maskinen i en potensielt brennbar eller eksplosiv atmosfære er forbudt.
- 3.1.8** Advarsel. Enkelte stoffer kan kombineres med luften som suges inn, for å danne eksplosiv damp og blandinger. ALDRI sug inn følgende stoffer:
- Eksplosive eller brennbare gasser, væsker eller støv (reaktivt støv).
 - Pulverisert reaktivt metall (f.eks. aluminium, magnesium eller sink) sammen med sterke basiske og syreholdige rensemidler.
 - Rene syre- og baseløsninger.
 - Organiske stoffer (f.eks. bensin, malingstynnere, aceton eller diesel).
- Disse stoffene kan også korrodere materialene som maskinen er laget av.
- 3.1.9** Slå av apparatet etter hver bruk og før all rengjøring/vedlikehold.
- 3.1.10** Brannfare. Aldri sug opp brennende eller rødglødende materialer.
- 3.1.11** Bruk i miljøer med eksplosjonsfare er forbudt.
- 3.1.12** ADVARSEL. ALDRI bruk maskinen utendørs når det regner.



- 3.1.13** ADVARSEL. IKKE ta på støpselet og/eller stikkontakten med våte hender.
- 3.1.14** ADVARSEL. ALDRI bruk maskinen hvis strømledningen er skadet. Hvis strømledningen er skadet, må den enten skiftes ut av produsenten, et autorisert servicesenter eller annet kvalifisert personale for å unngå sikkerhetsrisiko.
- 3.1.15** ADVARSEL. Kontroller at maskinen er utstyrt med typeskilt. Ta kontakt med leverandøren hvis det mangler. Maskiner uten typeskilt må IKKE brukes, siden de ikke kan identifiseres og kan være farlige.
- 3.1.16** ADVARSEL. ALDRI flytt maskinen ved å dra i STRØMLEDNINGEN.
- 3.1.17** ADVARSEL. Det er forbudt å bruke tilbehør som ikke er originalt eller tilbehør som ikke er spesielt utformet for den aktuelle modellen. Det er forbudt å utføre noen endringer på maskinen. Eventuelle endringer på maskinen fører til bortfall av samsvarserklæringen og fritar produsenten for alt sivil- og strafferettslig ansvar.
- 3.2 SIKKERHETSMESSIGE "PÅBUD"**
- 3.2.1** ADVARSEL. Alle strømførende deler MÅ BESKYTTES mot vannstråler eller vannsprut.
- 3.2.2** ADVARSEL. Den elektriske tilkoblingen må utføres av en kvalifisert elektriker i samsvar med standarden IEC 60364-1. Det må installeres enten en reststrømbryter som bryter strømforsyningen hvis lekkasjestrømmen til jord overstiger 30 mA for 30 ms, eller en jordfeilbryter.
- 3.2.3** ADVARSEL. UNDER oppstart kan maskinen forårsake nettforstyrrelser.
- 3.2.4** ADVARSEL. Bruk av reststrømbryter (RCB) betyr økt sikkerhet for brukeren (30 mA).
- 3.2.5** ADVARSEL. Bruk kun godkjente skjøteledninger med et egnet tverrsnitt.
- 3.2.6** ADVARSEL. Slå alltid av bryteren når maskinen forlates uten tilsyn.
- 3.2.7** Advarsel. Luftstrømmen kan føre til at deler spretter tilbake. Bruk alt personlig verneutstyr (PPE) som kreves for å sikre brukerens sikkerhet.
- 3.2.8** ADVARSEL. TREKK UT støpslet før det utføres arbeid på maskinen.
- 3.2.9** ADVARSEL. Vedlikehold og/eller reparasjoner av elektriske komponenter MÅ utføres av kvalifisert personale.
- 3.2.10** ADVARSEL. KONTROLLER regelmessig og før hver bruk at skruene er strammet skikkelig, og at alle maskinkomponentene er i god stand. Se etter om delene er slitte eller defekte.
- 3.2.11** ADVARSEL. For å kunne garantere sikker drift av maskinen må du kun bruke originale reservedeler fra produsenten eller andre deler som er godkjente av produsenten.



- 3.2.12** ADVARSEL. Uegnede skjøteledninger kan være farlige. Ved bruk av skjøteledning velger du en som er egnet til utendørsbruk, og passer på at tilkoblingen holdes tørr og over bakkenivå. Det anbefales å bruke en kabeltrommel som holder støpselet minst 60 mm over bakkenivå.
- 3.2.13** ADVARSEL. Slå av maskinen og koble fra strømmen før montering, vedlikehold, oppbevaring og transport.



4 GENERELL INFORMASJON (SIDE 3)**4.1 Hvordan bruke bruksanvisningen**

Bruksanvisningen er en viktig del av maskinen. Ta vare på den for senere bruk. Les bruksanvisningen grundig før installasjon og bruk av enheten. Hvis du selger maskinen, må bruksanvisningen overlates til den nye eieren.

4.2 Levering

Maskinen leveres delvis demontert i en pappe. Pakken som leveres, vises i fig. 1.

4.2.1 Dokumentasjon som er vedlagt maskinen

- D1 Bruks- og vedlikeholdsanvisning
- D2 Sikkerhetsregler
- D3 Samsvarserklæring
- D4 Garantiregler

4.3 Kassering av emballasjen

Emballasjen er miljøvennlig, men må likevel resirkuleres eller avhendes i samsvar med gjeldende regelverk i brukslandet.

5 TEKNISK INFORMASJON (SIDE 3)**5.1 Beregnet bruk**

Denne maskinen skal brukes som en allsidig støvsuger, i samsvar med beskrivelsene og forholdsreglene i disse instruksjonene.

Maskinen er kun laget for husholdningsbruk og skal ikke brukes til industrielle eller kommersielle formål.

Maskinen er i samsvar med standardene IEC 60335-1 og IEC 60335-2-2.

5.2 Bruker

Symbolet som vist i fig. 1 viser brukeren som maskinen er ment for (profesjonell eller ikke-profesjonell)

5.3 Hoveddeler:

- A1 Oppstartsenhet
- A2 Sugetilkobling
- A3 Blåsekobling
- A4 Håndtak
- A5 Oppbevaringskrok for strømledning (hvor montert)
- A6 Fester
- A7 Strømledning med støpsel
- A8 Trinsehjul
- A9 Støvsugerbeholder
- A10 Deksel med motor
- A11 Tilbehørholder (hvor montert)
- A12 Bunnplugg for væske (hvor montert)
- C1 Kontakt for elektroverktøy (hvor montert)

5.3.1 Tilbehør (der levert – se fig. 1).

B1	Filterholder	B6b	Væskeinnsett
B2	Mekanisk filter	B7	Munnstykke
B3	Slange	B8	Munnstykke
B4	Adapter for elektroverktøy	B9	Munnstykke
B5	Rør	B10	Stofffilter
B6	Gulvmunnstykke		
B6a	Støvinnsett		

5.4 Sikkerhetsanordninger

- Oppstartsenhet (A1)
Oppstartsenheten hindrer utilsiktet bruk av maskinen.
- Overlastvern: Stopper maskinen ved overbelastning.

6 INSTALLASJON (SIDE 4)**⚠ Advarsel – fare!**

Alle installasjons- og monteringsoperasjoner må utføres mens maskinen er koblet fra nettstrømmen.

Monteringsrekkefølgen vises på side 4.

6.1 Montering

Under utpakking må du se etter manglende tilbehør eller skader på innholdet. Hvis du finner transportskader, må du underrette forhandleren med én gang.

Løft dekselet med motoren (A10) av maskinen, løsne festene (A6) og ta ut medfølgende tilbehør, kontroller at filtrene (B2 - B10) er riktig montert.

Se fig. 2

Monteringsrekkefølgen vises på side 4.

6.2 Montering av trinsehjul

Sett støvsugerbeholderen (A9), med dekselet av, opp ned på en fast, horisontal overflate. Monter hjulnavene (A8) i hullene som er laget for dette, og trykk ned for å feste hjulene i riktig posisjon.

Se fig. 3**6.3 Montering av tilbehør**

Koble slangen (B3) til innløpet (A2) eller blåseutløpet (A3) avhengig av ønsket driftstype.

Se fig. 4

(For modeller som er utstyrt med dette).

Fullfør deretter rekkefølgen med tilbehøret som kreves for den planlagte rengjøringsjobben. Bruk rør (B5) og munnstykker (B6, B7, B8, B9) avhengig av rengjøringsstypen og overflaten som skal rengjøres. Munnstykkene (B6, B7, B8, B9) kan monteres direkte på slangen (B3).

Se fig. 5**6.4 Elektrisk tilkobling****⚠ Advarsel – fare!**

Kontroller at spenningen og frekvensen (V/Hz) til strømtilførselen samsvarer med de som er angitt på typeskiltet **Se fig. 6**

6.4.1 Bruk av skjøteledninger

Bruk ledninger og støpsler med beskyttelsesnivå «IPX4». Tverrsnittet til skjøteledningen må være proporsjonalt med lengden, det vil si at jo lenger skjøteledningen er, jo større må tverrsnittet være.

6.5 Kontakt for elektroverktøy (hvor montert)

Koble slangen (B3) til avsugskoblingen til elektroverktøyet.

Bruk elektroverktøyet ved hjelp av den ekstra koblingen (C1) (for modeller som er utstyrt med dette)

Se fig. 7**7 INFORMASJON OM BETJENING AV MASKINEN (SIDE 5)****7.1 Kontroller****- Oppstartsenhet (A1). Se fig. 8.**

Sett bryteren på oppstartsenheten til (ON/I).

Hvis det finnes en pilotflamme på oppstartsenheten, skal den tennes.

Sett bryteren på oppstartsenheten til (OFF/0) for å slå av maskinen.

Hvis det finnes en pilotflamme på oppstartsenheten, skal den slokkes.

⚠ Advarsel – fare!

Under drift skal maskinen settes på en fast, stabil overflate. **Se fig. 8.**

7.2 Oppstart

7.2.1 Tørrsuging. Se fig. 9.

Fungerer bare tørt med filterne (B2 - B10)! Før du bruker dem, må du sjekke filterne for skader og skifte dem ved behov. For å suge opp tørr smuss, må du justere gulvmunnstykket etter behov og montere egnet tilbehør (bruk børste B6a).

Når du suger opp tørr smuss, kan du om nødvendig bruke en ekstra filterpose, som kan være i stoff (B10) eller i papir (ekstrautstyr).

Retningslinjer for filterpose

- Nivået filterposen fylles til, er avhengig av hvilken type smuss som samles opp.
- Ved fint støv, sand osv. bør du skifte filterposen ofte.
- En slitt filterpose kan sprekke, så den bør skiftes i god tid!

Advarsel – fare!

Kald aske skal bare suges inn ved hjelp av en forhåndsseparator.

7.2.2 Oppsuging av væsker Se fig. 10.

Advarsel – fare!

Hvis det dannes skum eller væsken renner over, slår du maskinen av med én gang eller trekker ut støpselet! Ikke bruk en filterpose (verken i papir eller stoff)!

Advarsel

Når beholderen er full, stenger en flottørbryster innsugsåpningen og motoren begynner å ruse. Slå maskinen av med én gang og tøm beholderen.

Hvis du skal suge opp fuktig eller tørr smuss, må du justere gulvmunnstykket etter behov og montere egnet tilbehør (bruk børste B6b).

7.2.3 Arbeid med elektroverktøy. Se fig 11.

Monteringsrekkefølgen vises på se fig 11.

For maskiner med innebygd stikkontakt: koble støpselet til elektroverktøyet i kontakten på maskinen.

Slå på maskinen (hovedbryteren vris mot venstre til ) og begynn arbeidet.

Advarsel: så snart elektroverktøyet slås på, startes sugeventilatoren opp etter en 0,5 sekunds forsinkelse.

Når elektroverktøyet er slått av, fortsetter sugeventilatoren å kjøre i omtrent 6 sekunder for å suge opp smusset som er igjen i sugeslangen.

7.2.4 Blåsefunksjon. Se fig 12.

For å rengjøre utilgjengelige steder eller der suging ikke er mulig, for eksempel fjerning av løv fra grus.

Monter sugeslangen til medfølgende kobling. Blåsefunksjonen er nå aktiv.

For mer effektiv blåsing anbefales det å bruke munnstykket B8.

7.3 Stoppe drift (pauser)

Slå av maskinen. Se fig. 8.

Sett gulvmunnstykket i oppbevaringsstillingen.

7.4 Fullføre arbeidet

Slå av maskinen. Se fig. 8.

Trekk ut støpselet.

7.5 Tøm beholderen

For tørr smuss og støv: fjern munnstykket fra maskinen og tøm beholderen. Se fig 13.

For væsker: bruk tappeskruen. Se fig 14.

8 VEDLIKEHOLD (SIDE 6)

Advarsel – fare!

Alle installerings- og monteringsoperasjoner må utføres mens maskinen er koblet fra nettstrømmen.

Monteringsrekkefølgen vises på side 6.

Slå alltid av maskinen og trekk ut støpselet før eventuelt service- eller vedlikeholdsarbeid. Reparasjoner og arbeid på elektriske systemer skal bare utføres av autoriserte teknikere.

Advarsel – fare!

Bruk aldri slipende rengjøringsmidler, rengjøringsmidler for glass eller universalrengjøringsmidler! Senk aldri dekelet til maskinen (A1) ned i vann. Rengjør maskinen og plasttilbehøret med et standard syntetisk rengjøringsmiddel. Skyll beholderen og tilbehøret med vann ved behov, og tørk dem før du bruker dem igjen.

8.1 Rengjøring av filter fig. 15.

Åpne støvsugeren ved å åpne festene (A6). Sett dekelet på maskinen (A1) opp ned og fjern filterne B1 og B2.

Skyll nøye under rennende vann, og la dem lufttørke. Ikke sett maskinen sammen igjen før filterne er tørre.

8.2 Rengjøring av stofffilteret Se fig. 16.

Åpne støvsugeren ved å åpne festene (A6). Fjern filter B10. Tøm filteret, skyll nøye under rennende vann og la det lufttørke. Ikke sett maskinen sammen igjen før filteret er tørt.

8.3 Skift papirfilteret (valgfritt) Se fig 17.

Åpne støvsugeren ved å åpne festene (A6). Fjern hele filteret, kast det og monter et nytt.

9 OPPBEVARING VED SESONGSLUTT (SIDE 6)

Advarsel – fare!

Alle installerings- og monteringsoperasjoner må utføres mens maskinen er koblet fra nettstrømmen.

Etter avslutning av arbeidet må du rengjøre maskinen og sette den og tilbehøret bort som vist i fig. 18.

Oppbevar maskinen på et tørt sted.

10 FEILSØKING

Problem	Mulige årsaker	Løsning
Maskinen slår seg ikke på	Ingen strømforsyning	Sjekk at støpselet sitter riktig i stikkkontakten, og at strømmen ikke er gått (*)
	Problemer med den elektrisk-elektroniske kretsen	Ta kontakt med servicesenteret
Maskinen suger ikke eller suger bare svakt	Tilbehør er tilsmusset	Kontroller og rengjør munnstykker, forlengelser eller slanger
	Skitne filtre	Rengjør filtrene
	Posen er full	Tøm/skift poser
	Beholderen er full	Tøm beholderen

(*) Hvis motoren stopper under drift og ikke starter igjen, venter du 2–3 minutter før du prøver oppstartsprosedyren igjen (overlastvernet er utløst). Hvis problemet oppstår mer enn én gang, tar du kontakt med nærmeste autoriserte servicesenter.

Samsvarserklæring EU

Annovi Reverberi S.p.A, i Bomporto (Modena) i Italia, erklærer herved at følgende Black+Decker-maskin(er):

Betegnelsen på maskin: Våt- og tørrstøvsuger

Modellnr.:	BXVC15PE	BXVC20PE	BXVC20XE	BXVC30PDE	BXVC30XDE
Merkeeffekt:	1,2 kW	1,2 kW	1,4 kW	1,6 kW	1,6 kW

er i samsvar med følgende europeiske direktiver: 2006/95/EF, 2004/108/EF, 2011/65/EU og 2012/27/EU (italiensk rettslig forordning 262/2002).

og ble produsert i samsvar med følgende standarder eller standardiserte dokumenter:

EN 60335-1; EN 60335-2-2; EN 55014-1; EN 55014-2; EN 61000-3-2; EN 61000-3-3; EN 62233;

Navn og adresse på den personen som er ansvarlig for utstedelsen av den tekniske filen: Stefano Reverberi / AR Daglig leder

Via M.L. King 3 - 41122 Modena, Italia

Prosedyren for samsvarsvurdering i henhold til direktiv 2000/14/EF ble utført i henhold til Vedlegg V

Modellnr.:	BXVC15PE	BXVC20PE	BXVC20XE	BXVC30PDE	BXVC30XDE
Målt lydeffektnivå:	85 dB (A)	85 dB (A)	85 dB (A)	86 dB (A)	86 dB (A)
Garantert lydeffektnivå	87 dB (A)	87 dB (A)	87 dB (A)	88 dB (A)	88 dB (A)

Dato: 18.05.2015
MODENA (I)
Stefano Reverberi

Daglig leder

GARANTI

Garantiens gyldighet er i samsvar med relevant lovgivning i landet hvor produktet selges (hvis ikke annet er oppgitt av produsenten).





Garantien dekker feil på materialer, konstruksjon og overholdelse i løpet av garantiperioden. I løpet av denne perioden vil produsenten erstatte defekte deler og reparere eller erstatte produktet hvis det ikke er urimelig slitt.

Garantien dekker ikke slitedeler (ventil, stempel, vann tetning, oljetetning, fjærer, O-ringer, tilbehør som slange, sprøytepipist, børster, hjul osv.).

Garantien dekker ikke feil som forårsakes eller er et resultat av:

- feil bruk, misbruk, skjødesløshet,
- profesjonell bruk eller utleie, hvis produktet ble solgt til hjemmebruk,
- mangel på overholdelse av vedlikeholdsinstruksjonene som leveres sammen med denne anvisningen,
- reparasjoner utført av uautorisert personale eller servicesentre,
- bruk av ikke-originale reservedeler eller tilbehør,
- skader forårsaket av transport, av smuss eller fremmedlegemer, ulykker,
- problemer med lagring eller oppbevaring.

Gyldig kvittering må fremvises for å få dekning av garantien.

Tekniske data	Måleenhet	BXVC15PE	BXVC20PE BXVC20PTE	BXVC20XE BXVC20XTE	BXVC30PDE BXVC30PTDE	BXVC30XDE BXVC30XTDE
Spenning	V/Hz	220-240 V ~ 50/60 Hz	220-240 V ~ 50/60 Hz	220-240 V ~ 50/60 Hz	220-240 V ~ 50/60 Hz	220-240 V ~ 50/60 Hz
Effekt	kW	1,2	1,2	1,4	1,6	1,6
Beholderkapasitet	l	13	18	20	30	30
Sugetrykk (merket/reell)	kPa	18/15	18/15	19/16	20,4/17	20,4/17
Vannheving (merket/reell)	mbar	180/150	180/150	190/160	204/170	204/170
Luftstrøm (merket/reell)	l/s	30/27	30/27	35/32	37/33	38/35
Ant. motorer	-	1	1	1	1	1
Tilbehør Ø	mm	35	35	35	35	35
Strømledning	m	5	5	5	5	5
Beskyttelsesklasse	-					
Motorisolering	-	Klasse E	Klasse E	Klasse E	Klasse E	Klasse E
Motorbeskyttelse	-	IPX4	IPX4	IPX4	IPX4	IPX4
Lydtryknivå L _{PA} (EN 60704-1) (K = 3 dB(A))	dB (A)	75	75	75	76	76
Lydeffektnivå L _{WA} (EN 60704-1) (K = 3 dB(A))	dB (A)	87	87	87	88	88
Nettvekt	kg	5,7	6,0/6,5	7,0/7,5	6,4/6,9	7,2/7,7
Bruttovekt	kg	6,7	7,0/7,5	9,5/10,0	7,9/8,4	9,8/10,3

Med forbehold om tekniske endringer!

Szanowny Kliencie,

prosimy o zapoznanie się z niniejszą instrukcją przed przystąpieniem do korzystania z urządzenia po raz pierwszy, a także o stosowanie się do zawartych w niej wskazań i przechowywanie jej w bezpiecznym miejscu, tak aby można było skorzystać z niej w przyszłości lub przekazać ją kolejnemu właścicielowi urządzenia.

1 INSTRUKCJE BEZPIECZEŃSTWA

1.1 Zakupione urządzenie jest zaawansowanym technologicznie produktem zaprojektowanym przez jednego z czołowych europejskich producentów. Urządzenie jest przeznaczone do stosowania jako odkurzacz uniwersalny, zgodnie z zawartymi w niniejszej instrukcji opisami i zasadami bezpieczeństwa. Celem zawartych informacji jest umożliwienie jak najlepszego wykorzystania urządzenia, zatem należy się z nimi dokładnie zapoznać i przestrzegać podanych zaleceń. Podczas użytkowania i konserwacji urządzenia oraz podłączania jego elementów należy zachować wszelkie możliwe środki ostrożności zapewniające bezpieczeństwo własne, jak i osób znajdujących się w bezpośrednim otoczeniu urządzenia. Należy dokładnie zapoznać się ze wszystkimi zasadami bezpieczeństwa i bezwzględnie ich przestrzegać. Niezastosowanie się do zaleceń może być przyczyną urazów lub poważnego uszkodzenia sprzętu.

2 OZNACZENIA BEZPIECZEŃSTWA

2.1 Należy przestrzegać zaleceń wskazanych przez umieszczone na urządzeniu oznaczenia bezpieczeństwa.

W instrukcji oraz na urządzeniu znajdują się wyłącznie symbole dotyczące zakupionego modelu urządzenia. Należy zawsze sprawdzać, czy symbole i oznaczenia, którymi opatrzone urządzenie, znajdują się we właściwych miejscach i są czytelne. W przeciwnym wypadku należy umieścić symbole zastępcze w pierwotnym położeniu.

 **Ostrzeżenie przed niebezpieczeństwem!**

 **Przed użyciem należy uważnie przeczytać niniejszą instrukcję obsługi.**

 **Symbol E3 (jeżeli znajduje się na rys. 1) oznacza, że urządzenie zostało zaprojektowane wyłącznie do użytku domowego i nie wolno z niego korzystać w celach przemysłowych lub komercyjnych. Urządzenie nadaje się do użytkowania przez osoby o obniżonych możliwościach fizycznych, sensorycznych i umysłowych, a także przez osoby bez niezbędnego doświadczenia i wiedzy, o ile pracują one pod nadzorem lub zostały poinstruowane co do bezpiecznego użytkowania urządzenia i rozumieją zagrożenia z tym związane.**



0 Przełącznik w położeniu „wyłączony”





Położenie głównego przełącznika

I Przełącznik w położeniu „włączony”



Gwarantowany poziom mocy akustycznej

 **Produkt jest oznaczony II klasą izolacji.** Oznacza to, że izolacja jest wzmocniona lub podwójna (dotyczy wyłącznie urządzeń opatrzonych symbolem).

 **Produkt jest oznaczony I klasą izolacji.** Oznacza to, że jest wyposażony w ochronny przewód uziemiający (dotyczy wyłącznie urządzeń opatrzonych symbolem).

CE Omawiany produkt jest zgodny z wymaganiami odnośnych dyrektyw europejskich.



Symbol E1 oznacza, że urządzenie nie może być utylizowane wraz z odpadami komunalnymi. Można przekazać je dystrybutorowi przy zakupie nowego urządzenia. Części elektryczne i elektroniczne urządzenia nie nadają się do ponownego użycia lub innych niewłaściwych form użytkowania ze względu na zawartość substancji groźnych dla zdrowia.

 Stosować środki ochrony słuchu.

 Stosować maskę ochronną.

 Stosować środki ochrony dróg oddechowych.

 Stosować rękawice ochronne.

 Stosować obuwie ochronne.

 Stosować odzież ochronną.



3 ZASADY BEZPIECZEŃSTWA / RYZYKO RESZTKOWE

3.1 ZAKAZY DOTYCZĄCE BEZPIECZEŃSTWA

- 3.1.1** OSTRZEŻENIE. NIE dopuścić do tego, aby z urządzenia korzystały dzieciom poniżej 8. roku życia. Aby dzieci powyżej 8. roku życia mogły korzystać z urządzenia, należy je poinstruować w zakresie jego użytkowania. W trakcie korzystania z urządzenia powinny one także pozostawać pod nadzorem osób dorosłych w pełni zapoznanych z prawidłowym sposobem użytkowania urządzenia i świadomych istniejących zagrożeń.
- 3.1.2** Ostrzeżenie. NIE WOLNO dopuszczać do tego, aby dzieci bawiły się urządzeniem. Aby do tego nie doszło, dzieci powinny pozostawać pod nadzorem osób dorosłych.
- 3.1.3** Nie wolno dopuszczać do tego, aby dzieci przeprowadzały czyszczenie lub konserwację urządzenia bez nadzoru osób dorosłych.
- 3.1.4** Trzymać folię opakowaniową w miejscu niedostępnym dla dzieci. Ryzyko uduszenia!
- 3.1.5** Urządzenie nie nadaje się do użytkowania przez dzieci oraz osoby o obniżonych możliwościach fizycznych, sensorycznych i umysłowych, a także przez osoby bez niezbędnego doświadczenia i wiedzy, chyba że dla własnego bezpieczeństwa pozostają one pod nadzorem osoby upoważnionej lub zostały przez nią poinstruowane w zakresie użytkowania urządzenia i związanych z tym zagrożeń.
- 3.1.6** Ostrzeżenie. NIE WOLNO pozwalać używać urządzenia dzieciom, osobom niekompetentnym lub osobom, które nie zapoznały się z niniejszą instrukcją.
- 3.1.7** OSTRZEŻENIE. NIGDY NIE WOLNO używać urządzenia do zasysania palnych lub toksycznych cieczy ani cieczy, których charakterystyka nie jest kompatybilna z parametrami właściwej eksploatacji urządzenia. Wykorzystywanie urządzenia w obszarze zagrożonym pożarem lub wybuchem jest zabronione.
- 3.1.8** Ostrzeżenie. Niektóre substancje mogą się łączyć z zasysanym powietrzem i tworzyć wybuchowe pary lub mieszaniny. NIGDY nie zasysać następujących substancji:
- wybuchowych albo palnych gazów, cieczy lub pyłów (pyłów reaktywnych);
 - sproszkowanych metali reaktywnych (np. aluminium, magnezu lub cyniku) wraz z silnymi detergentami alkalicznymi lub kwasowymi;
 - czystego kwasu lub roztworów alkalicznych;
 - substancji organicznych (np. benzyny, rozcieńczalników do farb, acetonu lub oleju napędowego).
- Substancje te mogą powodować korozję materiałów, z których zbudowane jest urządzenie.
- 3.1.9** Wyłączyć urządzenie po każdym użyciu, a także każdorazowo przed przystąpieniem do jego czyszczenia/konserwacji.
- 3.1.10** Zagrożenie pożarowe. Nigdy nie zasysać płonących ani żarzących się materiałów.



- 3.1.11** Korzystanie z urządzenia w środowisku zagrożonym wybuchem jest zabronione.
- 3.1.12** OSTRZEŻENIE. NIGDY nie używać urządzenia na zewnątrz budynków w trakcie deszczu.
- 3.1.13** OSTRZEŻENIE. NIE dotykać wtyku ani gniazda mokrymi dłońmi.
- 3.1.14** OSTRZEŻENIE. NIGDY nie używać urządzenia, jeżeli przewód zasilający jest uszkodzony. Aby można było uniknąć zagrożenia bezpieczeństwa, uszkodzony przewód zasilający powinien zostać wymieniony przez producenta, pracownika autoryzowanego centrum serwisowego lub osobę o podobnych kwalifikacjach.
- 3.1.15** OSTRZEŻENIE. Sprawdzić, czy urządzenie jest opatrzone tabliczką znamionową. Jeżeli nie, skontaktować się z dystrybutorem. NIE wolno używać urządzeń bez tabliczki znamionowej, ponieważ nie można poprawnie określić ich modelu, w związku z czym korzystanie z nich może stanowić potencjalne zagrożenie.
- 3.1.16** OSTRZEŻENIE. NIGDY NIE przemieszczać urządzenia, ciągnąc za PRZEWÓD ZASILAJĄCY.
- 3.1.17** OSTRZEŻENIE. Stosowanie nieoryginalnych akcesoriów oraz akcesoriów nieprzeznaczonych do używania z danym modelem jest zabronione. Zabrania się wszelkich modyfikacji urządzenia. Jakiegokolwiek modyfikacja urządzenia spowoduje unieważnienie deklaracji zgodności i zwolnienie producenta z odpowiedzialności cywilnej i karnej.
- 3.2 NAKAZY DOTYCZĄCE BEZPIECZEŃSTWA**
- 3.2.1** OSTRZEŻENIE. CHRONIĆ wszystkie przewody elektryczne przed narażeniem na działanie strumienia lub rozbryzgów wody.
- 3.2.2** OSTRZEŻENIE. Połączenie ze źródłem zasilania powinno być wykonane przez wykwalifikowanego elektryka i zgodne z normą IEC 60364-1. Należy zastosować wyłącznik różnicowoprądowy, który odetnie zasilanie w przypadku, gdy upływ prądu do uziemienia przekroczy 30 mA w czasie 30 ms, lub zabezpieczenie ziemnozwarciowe.
- 3.2.3** OSTRZEŻENIE. PODCZAS uruchamiania urządzenie może powodować zakłócenia pracy instalacji elektrycznej.
- 3.2.4** OSTRZEŻENIE. Wyłącznik różnicowoprądowy zapewni użytkownikowi dodatkowe zabezpieczenie (30 mA).
- 3.2.5** OSTRZEŻENIE. Należy korzystać wyłącznie z atestowanych przedłużaczy elektrycznych o odpowiednim przekroju przewodu.
- 3.2.6** OSTRZEŻENIE. Przed pozostawieniem urządzenia bez dozoru należy każdorazowo wyłączać je wyłącznikiem głównym.



- 3.2.7** Ostrzeżenie. Przepływ powietrza może powodować odbijanie się zasysanych materiałów. Należy korzystać ze wszelkich środków ochrony indywidualnej, w tym odzieży ochronnej, które są potrzebne do zapewnienia bezpieczeństwa użytkownika.
- 3.2.8** OSTRZEŻENIE. Przed przystąpieniem do wykonywania jakichkolwiek prac przy urządzeniu WYJĄĆ wtyk z gniazda.
- 3.2.9** OSTRZEŻENIE. Konserwację i/lub naprawę elementów elektryczną POWINNI przeprowadzać wykwalifikowani specjaliści.
- 3.2.10** OSTRZEŻENIE. Przed każdym użyciem oraz okresowo SPRAWDZAĆ, czy wszystkie śruby są dobrze dokręcone, a wszystkie elementy urządzenia pozostają w dobrym stanie technicznym. Sprawdzać urządzenie pod kątem zepsutych lub zużytych części.
- 3.2.11** OSTRZEŻENIE. Aby zapewnić bezpieczną pracę urządzenia, należy stosować wyłącznie oryginalne części pochodzące od producenta lub części dopuszczone przez niego do użytku.
- 3.2.12** OSTRZEŻENIE. Korzystanie z nieodpowiednich przedłużaczy może być niebezpieczne. Wykorzystywane przedłużacze powinny być przeznaczone do użytku na wolnym powietrzu, a złącza powinny być zawsze suche i nie znajdować się na podłożu. Zaleca się zastosowanie wytrzymałego bębna kablowego, który utrzymuje wtyk co najmniej 60 mm nad ziemią.
- 3.2.13** OSTRZEŻENIE. Przed przystąpieniem do jakichkolwiek czynności związanych z montażem, konserwacją, przechowywaniem lub transportem urządzenia wyłączyć je i odłączyć od źródła zasilania.



4 INFORMACJE OGÓLNE (STRONA 3)**4.1 Korzystanie z instrukcji obsługi**

Niniejsza instrukcja obsługi stanowi integralną część urządzenia i należy ją zachować na przyszłość. Należy wnikliwie zapoznać się z nią przed przystąpieniem do montażu i użytkowania urządzenia. Przy sprzedaży osoba sprzedająca musi przekazać instrukcję nowemu właścicielowi wraz z urządzeniem.

4.2 Dostawa

Urządzenie jest dostarczane częściowo zmontowane w kartonowym opakowaniu.

Opakowanie przedstawiono na rys. 1.

4.2.1 Dokumentacja dostarczana wraz z urządzeniem

- D1 Instrukcja obsługi i konserwacji
- D2 Instrukcja bezpieczeństwa
- D3 Deklaracja zgodności
- D4 Warunki gwarancji

4.3 Usuwanie opakowania

Materiały opakowaniowe nie stanowią zagrożenia dla środowiska, ale powinny być poddawane ponownemu przetworzeniu lub usuwane zgodnie z prawem obowiązującym w kraju użytkownika.

5 INFORMACJE TECHNICZNE (STRONA 3)**5.1 Użytkowanie zgodne z przeznaczeniem**

Omawiane urządzenie jest przeznaczone do stosowania jako odkurzacz uniwersalny, zgodnie z zawartymi w niniejszej instrukcji opisami i zasadami bezpieczeństwa.

Urządzenie zostało zaprojektowane wyłącznie do użytku domowego i nie wolno z niego korzystać w celach przemysłowych lub komercyjnych.

Urządzenie jest zgodne z wymogami norm IEC 60335-1 oraz IEC 60335-2-2.

5.2 Użytkownik

Symbol przedstawiony na rys. 1 wskazuje użytkownika, dla którego przeznaczone jest urządzenie (specjalista lub amator).

5.3 Główne elementy:

- A1 Starter
- A2 Gniazdo ssawne
- A3 Złącze dmuchawy
- A4 Uchwyt
- A5 Haczyk do przewieszania przewodu zasilającego (jeżeli jest na wyposażeniu)
- A6 Zatrzaski
- A7 Przewód zasilający z wtykiem
- A8 Kółka samonastawne
- A9 Zbiornik odkurzacza
- A10 Pokrywa z silnikiem
- A11 Uchwyt na akcesoria (jeżeli jest na wyposażeniu)
- A12 Korek odpływu cieczy (jeżeli jest na wyposażeniu)
- C1 Gniazdo do elektronarzędzi (jeżeli jest na wyposażeniu)

5.3.1 Akcesoria (jeżeli dotyczy – patrz rys. 1)

B1	Oprawa filtra	B6b	Wkład do cieczy
B2	Filtr	B7	Ssawka
B3	Wąż	B8	Dysza
B4	Adapter do elektronarzędzi	B9	Dysza
B5	Rura	B10	Filtr materiałowy
B6	Ssawka podłogowa		
B6a	Wkład do pyłu		

5.4 Zabezpieczenia

- Starter (A1)
Zapobiega przypadkowemu uruchomieniu urządzenia.
- Zabezpieczenie przeciwwprzeciążeniowe zatrzymuje urządzenie w razie przeciążenia.

6 INSTALACJA (STRONA 4)**Ostrzeżenie przed niebezpieczeństwem!**

Wszystkie czynności związane z instalacją lub montażem urządzenia należy wykonywać po odłączeniu urządzenia od źródła zasilania.

Sekwencję montażu przedstawiono na str. 4.

6.1 Montaż

Podczas odpakowywania sprawdzić, czy nie brakuje akcesoriów oraz czy zawartość nie jest uszkodzona. W razie wykrycia uszkodzenia powstałego w trakcie transportu należy niezwłocznie poinformować o tym dystrybutora.

Po zwolnieniu zatrzasków (A6) unieść pokrywę z silnikiem (A10) i wyjąć dostarczone akcesoria, sprawdzając, czy filtry (B2 - B10) są prawidłowo zamontowane.

Patrz rys. 2.

Sekwencję montażu przedstawiono na str. 4.

6.2 Montaż kółek samonastawnych

Po zdjęciu pokrywy obrócić zbiornik (A9) odkurzacza do góry dnem i ustawić na go twardej, poziomej powierzchni. Wsunąć piasty kółek (A8) w przygotowane otwory i docisnąć je do końca w dół, tak aby kółka zatrasnęły się we właściwym położeniu.

Patrz rys. 3.

6.3 Montaż akcesoriów

Podłączyć wąż (B3) do gniazda wlotowego (A2) lub wylotu dmuchawy (A3) w zależności od żądanej funkcji.

Patrz rys. 4.

(dotyczy modeli wyposażonych w tę funkcję)

Następnie dokończyć składanie, montując akcesoria wymagane do przeprowadzenia planowanego rodzaju czyszczenia. Używać rur (B5) i ssawek (B6-B7-B8-B9) w zależności od typu czyszczenia oraz rodzaju czyszczonej powierzchni. Ssawki (B6-B7-B8-B9) można zamontować bezpośrednio na węźle (B3).

Patrz rys. 5.

6.4 Podłączanie do prądu**Ostrzeżenie przed niebezpieczeństwem!**

Należy sprawdzić, czy napięcie i częstotliwość prądu elektrycznego (V, Hz) odpowiadają wartościom wskazanym na tabliczce znamionowej (patrz rys. 6).

6.4.1 Zastosowanie przedłużacza

Stosować przedłużacze o stopniu ochrony IPX4.

Przekrój przedłużacza powinien być proporcjonalny do jego długości. Im dłuższy przedłużacz, tym większy powinien być jego przekrój.

6.5 Gniazdo do elektronarzędzi (jeżeli jest na wyposażeniu)

Podłączyć wąż (B3) do gniazda ssawnego elektronarzędzi.

Pracować z elektronarzędziami, korzystając z dodatkowego gniazda (C1) – dotyczy modeli wyposażonych w tę funkcję.

Patrz rys. 7.

7 INFORMACJE DOTYCZĄCE UŻYTKOWANIA URZĄDZENIA (STRONA 5)

7.1 Sterowanie

- Starter (A1). Patrz rys. 8.

Ustawić przełącznik startera w położeniu włączonym (ON/I).

Jeżeli na starterze znajduje się lampka kontrolna, powinna się ona zapalić. Ustawić przełącznik startera w położeniu wyłączonym (OFF/O), aby zatrzymać urządzenie.

Jeżeli na starterze znajduje się lampka kontrolna, powinna zgasnąć.



Ostrzeżenie przed niebezpieczeństwem!

Podczas pracy urządzenie powinno być ustawione na twardym, stabilnym podłożu, tak jak przedstawiono w instrukcji. **Patrz rys. 8.**

7.2 Uruchamianie

7.2.1 Zasysanie suchych materiałów. Patrz rys. 9.

Pracować wyłącznie z suchymi filtrami (B2 - B10)! Przed użyciem sprawdzić filtry pod kątem uszkodzeń i wymienić je w razie potrzeby. Aby zassać suchy pył, należy wyregulować ssawkę podłogową według potrzeby i zamontować odpowiednie akcesoria (używać szczotki B6a).

Podczas zasysania suchego pyłu można w razie konieczności korzystać z dodatkowej torebki filtracyjnej z materiału (B10) lub papieru.

Wskazówki dotyczące torebki filtracyjnej

- Poziom napełnienia torebki filtracyjnej zależy od rodzaju zasysanego pyłu.

- W przypadku drobnego pyłu, piasku itp. należy często wymieniać torebkę.

- Zużyta torebka filtracyjna może pęknąć, należy ją zatem wymieniać odpowiednio wcześniej.



Ostrzeżenie przed niebezpieczeństwem!

Zimny popiół można zasysać wyłącznie przy użyciu separatora wstępnego.

7.2.2 Zasysanie cieczy. Patrz rys. 10.



Ostrzeżenie przed niebezpieczeństwem!

Jeżeli pojawi się piana lub ciecz zacznie się przelewać, natychmiast wyłączyć urządzenie i wyjąć wtyk z gniazda zasilania! Nie używać torebki filtracyjnej (papierowej ani materiałowej)!



Ostrzeżenie

Po całkowitym napełnieniu zbiornika przełącznik pływakowy wyłącza zasysanie i następuje nagły wzrost obrotów silnika. Natychmiast wyłączyć urządzenie i opróżnić zbiornik.

Aby zassać suchy lub wilgotny pył, należy wyregulować ssawkę podłogową według potrzeby i zamontować odpowiednie akcesoria (używać szczotki B6b).

7.2.3 Praca z elektronarzędziami. Patrz rys. 11.

Sekwencję montażu przedstawiono na patrz rys. 11.

W przypadku urządzeń z wbudowanym gniazdem zasilania podłączyć wtyk elektronarzędzia do gniazda w urządzeniu.

Włączyć urządzenie (przesłać przełącznik główny w lewo do położenia ) i rozpocząć pracę.

Ostrzeżenie: po włączeniu elektronarzędzia wentylator ssawny uruchomi się z opóźnieniem 0,5 s.

Po wyłączeniu elektronarzędzia wentylator ssawny będzie nadal pracował przez około 6 s, aby zassać wszelkie cząsteczki brudu pozostałe w wężu.

7.2.4 Funkcja dmuchawy. Patrz rys. 12.

Funkcja ta służy do czyszczenia trudno dostępnych miejsc lub miejsc, w których nie można używać metody zasysania, np. w przypadku usuwania liści ze żwiru.

Podłączyć wąż ssawny do odpowiedniego gniazda. Aktywuje to funkcję dmuchawy.

Aby praca dmuchawy była jeszcze skuteczniejsza, zaleca się użyć dyszy B8.

7.3 Zatrzymywanie pracy (przerwy)

Wyłączyć urządzenie. **Patrz rys. 8.**

Odstawić ssawkę podłogową do położenia spoczynkowego.

7.4 Zakończenie pracy

Wyłączyć urządzenie. **Patrz rys. 8.**

Odłączyć wtyk.

7.5 Opróżnianie zbiornika

W przypadku suchego brudu i pyłu: odłączyć ssawkę od urządzenia i opróżnić zbiornik. **Patrz rys. 13.**

W przypadku cieczy użyć śruby odpływowej. **Patrz rys. 14.**

8 KONSERWACJA (STRONA 6)



Ostrzeżenie przed niebezpieczeństwem!

Wszystkie czynności związane z instalacją lub montażem urządzenia należy wykonywać po odłączeniu urządzenia od źródła zasilania.

Sekwencję montażu przedstawiono na str. 6.

Przed przystąpieniem do jakichkolwiek czynności serwisowych bądź konserwacyjnych należy zawsze wyłączyć urządzenie i wyjąć wtyk z gniazda zasilania. Wszelkie prace przy instalacji elektrycznej, w szczególności naprawy, może przeprowadzać wyłącznie autoryzowany serwis.



Ostrzeżenie przed niebezpieczeństwem!

Nigdy nie stosować środków czyszczących o właściwościach ściernych, uniwersalnych środków czyszczących ani płynów do mycia szyb. Nigdy nie zanurzać pokrywy urządzenia (A1) w wodzie. Czyścić urządzenie i akcesoria plastikowe standardowym środkiem czyszczącym do tworzyw syntetycznych. W razie konieczności przepłukać zbiornik i akcesoria wodą i wyczyścić je przed ponownym użyciem.

8.1 Czyszczenie filtrów (patrz rys. 15)

Zwolnić zatrzaski (A6) i otworzyć odkurzacz. Odwrócić pokrywę urządzenia (A1) do góry dnem i wyjąć filtry B1 i B2.

Ostrożnie przepłukać je pod bieżącą wodą i zostawić do wyschnięcia. Zamontować elementy ponownie dopiero po wyschnięciu.

8.2 Czyszczenie filtra materiałowego (patrz rys. 16).

Zwolnić zatrzaski (A6) i otworzyć odkurzacz. Wyjąć filtr B10. Opróżnić filtr, ostrożnie przepłukać go pod bieżącą wodą i pozostawić do wyschnięcia. Zamontować elementy ponownie dopiero po wyschnięciu.

- 8.3 Wymiana opcjonalnego filtra papierowego (patrz rys. 17)**
Zwolnić zatrzaski (A6) i otworzyć odkurzacz. Wyjąć cały filtr, wyrzucić i zamontować nowy.

9 PRZECHOWYWANIE PO ZAKOŃCZENIU SEZONU (STRONA 6)



Ostrzeżenie przed niebezpieczeństwem!

Wszystkie czynności związane z instalacją lub montażem urządzenia należy wykonywać po odłączeniu urządzenia od źródła zasilania.

Po zakończeniu pracy wyczyścić urządzenie i odłożyć je wraz z akcesoriami w sposób przedstawiony na **rys. 18**.

Przechowywać urządzenie w suchym miejscu.

10 ROZWIĄZYWANIE PROBLEMÓW

Problem	Możliwe przyczyny	Rozwiązanie
Urządzenie nie włącza się.	Brak zasilania	Upewnić się, że wtyk jest mocno osadzony w gnieździe i że dostępne jest zasilanie sieciowe. (*)
	Problemy z instalacją elektryczną/elektroniką	Skontaktować się z centrum serwisowym.
Urządzenie nie zasysa materiału lub zasysa go słabo.	Brudne akcesoria	Sprawdzić i wyczyścić ssawki, rozszerzenia i węże.
	Zanieczyszczone filtry	Wyczyścić filtry.
	Pełne torebki filtracyjne	Opróżnić/wymienić torebki.
	Pełny zbiornik	Opróżnić zbiornik.

(*) Jeżeli w trakcie pracy doszło do wyłączenia silnika i nie można go ponownie włączyć, należy odczekać 2–3 minuty przed ponowną próbą uruchomienia (włączyło się zabezpieczenie przeciwprzeciążeniowe). Jeżeli problem wystąpi więcej niż raz, należy skontaktować się z najbliższym autoryzowanym centrum serwisowym.

Deklaracja zgodności WE

Firma Annovi Reverberi S.p.A z siedzibą w Bomporto (Modena) we Włoszech niniejszym deklaruje, że poniższe urządzenie/urządzenia marki Black+Decker:

Oznaczenie urządzenia: odkurzacz do materiałów suchych i mokrych

Nr modelu:	BXVC15PE	BXVC20PE	BXVC20XE	BXVC30PDE	BXVC30XDE
Moc znamionowa:	1,2 kW	1,2 kW	1,4 kW	1,6 kW	1,6 kW

spełnia/spełniają wymogi następujących dyrektyw europejskich: 2006/95/WE, 2004/108/WE, 2011/65/UE oraz 2012/27/UE (Rozporządzenie Rządu Republiki Włoskiej 262/2002)

i zostało/zostały wyprodukowane zgodnie z poniższymi normami i dokumentami normatywnymi:

EN 60335-1; EN 60335-2-2; EN 55014-1; EN 55014-2; EN 61000-3-2; EN 61000-3-3; EN 62233.

Nazwisko i adres osoby odpowiedzialnej za kwestie dotyczące dokumentacji technicznej: Stefano Reverberi / Dyrektor zarządzający AR

Via ML King, 3 – 41122 Modena, Włochy

Procedura oceny zgodności wymagana przez Dyrektywę 2000/14/WE została wykonana zgodnie z treścią Załącznika V.

Nr modelu:	BXVC15PE	BXVC20PE	BXVC20XE	BXVC30PDE	BXVC30XDE
Zmierzony poziom mocy akustycznej:	85 dB (A)	85 dB (A)	85 dB (A)	86 dB (A)	86 dB (A)
Gwarantowany poziom mocy akustycznej	87 dB (A)	87 dB (A)	87 dB (A)	88 dB (A)	88 dB (A)

Data: 18.05.2015

MODENA (I)

Stefano Reverberi

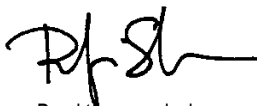

Dyrektor zarządzający

GWARANCJA

Okres obowiązywania gwarancji jest zgodny z obowiązującym prawem w kraju sprzedaży (chyba że producent zastrzega inaczej).





Gwarancja obejmuje wady materiału, wyrobu i zgodności w okresie obowiązywania gwarancji, w którym to czasie producent zobowiązuje się do wymiany uszkodzonych części i naprawy lub wymiany produktu, o ile nie jest on nadmiernie zużyty.

Gwarancja nie obejmuje elementów podlegających normalnemu zużyciu (zawory, tłoki, uszczelnienie zapobiegające wyciekom wody i oleju, sprężyny, pierścienie uszczelniające typu O-ring, akcesoria, takie jak węże, pistolety, szczotki, koła itp.).

Gwarancja nie dotyczy wad produktu spowodowanych przez:

- nieprawidłowe użytkowanie, użytkowanie niezgodne z przeznaczeniem, zaniedbanie;
- użytek przemysłowy lub komercyjny wynajem produktu przeznaczonego do użytku domowego;
- nieprzestrzeganie wytycznych w zakresie konserwacji zawartych w niniejszej instrukcji;
- naprawy wykonywane przez nieautoryzowane centrum bądź nieautoryzowane osoby;
- korzystanie z nieoryginalnych części lub akcesoriów;
- uszkodzenia powstałe w transporcie albo w wyniku zabrudzenia, wpływu ciał obcych lub wypadku;
- problemy związane z przechowywaniem i magazynowaniem.

W celu zrealizowania gwarancji należy dostarczyć dowód sprzedaży.

Dane techniczne	Jednostka	BXVC15PE	BXVC20PE BXVC20PTE	BXVC20XE BXVC20XTE	BXVC30PDE BXVC30PTDE	BXVC30XDE BXVC30XTDE
Napięcie	V/Hz	220-240 V ~ 50/60 Hz	220-240 V ~ 50/60 Hz	220-240 V ~ 50/60 Hz	220-240 V ~ 50/60 Hz	220-240 V ~ 50/60 Hz
Moc	kW	1,2	1,2	1,4	1,6	1,6
Pojemność zbiornika	l	13	18	20	30	30
Ciśnienie zasysania (znamionowe/rzeczywiste)	kPa	18/15	18/15	19/16	20,4/17	20,4/17
Podciśnienie (znamionowe/rzeczywiste)	mbar	180/150	180/150	190/160	204/170	204/170
Przepływ powietrza (znamionowy/rzeczywisty)	l/s	30/27	30/27	35/32	37/33	38/35
Liczba silników	-	1	1	1	1	1
Ø akcesoriów	mm	35	35	35	35	35
Przewód zasilania	m	5	5	5	5	5
Klasa ochrony	-					
Izolacja silnika	-	Klasa E	Klasa E	Klasa E	Klasa E	Klasa E
Ochrona silnika	-	IPX4	IPX4	IPX4	IPX4	IPX4
Poziom ciśnienia akustycznego L _{pA} (EN 60704-1) (K = 3 dB(A))	dB (A)	75	75	75	76	76
Poziom mocy akustycznej L _{WA} (EN 60704-1) (K = 3 dB(A))	dB (A)	87	87	87	88	88
Masa netto	kg	5,7	6,0/6,5	7,0/7,5	6,4/6,9	7,2/7,7
Masa brutto	kg	6,7	7,0/7,5	9,5/10,0	7,9/8,4	9,8/10,3

Dane mogą ulec zmianie w wyniku modyfikacji technicznych!

Prezado cliente,

Antes de utilizar o aparelho pela primeira vez, leia estas instruções, respeite-as e conserve-as para utilização futura ou em caso de revenda do aparelho.



1 INSTRUÇÕES PARA A SEGURANÇA

1.1 O aparelho que adquiriu é um produto de elevado conteúdo tecnológico realizado por uma das mais experientes empresas europeias. Este aparelho destina-se a ser utilizado, em conformidade com as descrições e advertências de segurança fornecidas nestas instruções de uso, como aspirador multiuso. Para obter o máximo em termos de desempenho, fornecemos aqui algumas instruções que devem ser lidas atentamente e respeitadas sempre que o aparelho for utilizado. Durante as operações de ligação, uso e manutenção do aparelho, adote todas as precauções possíveis para salvaguardar a integridade física sua e das pessoas que se encontram nas proximidades imediatas da máquina. Leia atentamente e respeite as prescrições de segurança porque, se descuidadas, podem colocar em risco a saúde e a segurança das pessoas ou provocar danos económicos.

2 AVISOS DE INFORMAÇÃO

2.1 Respeite os avisos das placas e dos símbolos aplicados no aparelho e reproduzidos nestas instruções. No aparelho e no manual estão presentes apenas os símbolos aplicáveis ao aparelho adquirido. Verifique se os símbolos e placas aplicados no aparelho estão sempre íntegros e legíveis; caso contrário, substitua-os aplicando-os na posição original.

 **Atenção - perigo!**

  **Leia atentamente estas instruções antes de utilizar o aparelho.**

 **Ícone E3 (se o símbolo estiver presente na fig.1)** - Indica que este aparelho foi concebido exclusivamente para utilização doméstica e não deve ser destinado a uso comercial ou industrial. Pode ser utilizado por pessoas com capacidades mentais, sensoriais ou físicas reduzidas, ou sem experiência ou discernimento, se as mesmas forem mantidas sob vigilância ou se tiverem recebido instruções sobre a utilização segura do aparelho e compreenderem os riscos que tal utilização acarreta.



0 Posição de interruptor desligado



Posição de interruptor automático

I Posição de interruptor ligado



Nível de potência sonora garantido

 **Este produto pertence à classe de isolamento II.** Isso significa

que possui um isolamento reforçado ou um isolamento duplo (somente se o símbolo estiver presente no aparelho).

 **Este produto pertence à classe de isolamento I.** Isso significa

que está equipado com um condutor de proteção de ligação à terra (somente se o símbolo estiver presente no aparelho).

CE Este produto cumpre os requisitos das diretivas europeias aplicáveis em matéria.



Ícone E1 - Indica que é proibido eliminar o aparelho como lixo doméstico; ele pode ser restituído ao distribuidor aquando da compra de um novo aparelho. As partes elétricas e eletrónicas que constituem o aparelho não devem ser reutilizadas para usos impróprios porque contêm substâncias nocivas para a saúde.



Utilizar protetores auriculares.



Utilizar máscara de proteção.



Utilizar equipamentos de proteção das vias respiratórias.



Utilizar luvas de proteção.



Utilizar calçados de segurança.



Utilizar vestuário de proteção.



3 PRESCRIÇÕES DE SEGURANÇA/RISCOS RESIDUAIS

3.1 ADVERTÊNCIAS: O QUE NÃO FAZER

- 3.1.1** ATENÇÃO. NÃO permita que crianças com idade inferior a 8 anos utilizem o aparelho. Para que possam usar o aparelho, as crianças com idade superior a 8 anos devem ser informadas sobre como utilizar o aparelho e durante a utilização devem ser mantidas sob vigilância por adultos que tenham sido adequadamente informados sobre como utilizar o aparelho e sobre os perigos decorrentes desta utilização.
- 3.1.2** ATENÇÃO. As crianças NÃO devem brincar com o aparelho. Mantenha as crianças sob vigilância para ter a certeza de que isso não aconteça.
- 3.1.3** As operações de limpeza e manutenção não devem ser efetuadas por crianças sem vigilância.
- 3.1.4** Mantenha as películas fora do alcance das crianças. Risco de asfixia!
- 3.1.5** Este aparelho não é indicado para ser utilizado por pessoas com capacidades físicas, sensoriais ou mentais limitadas e por pessoas que tenham pouca experiência e/ou conhecimento do aparelho, a não ser que o façam sob a supervisão de uma pessoa encarregada responsável pela sua segurança ou que tenham recebido instruções sobre como utilizar o aparelho e sobre os perigos decorrentes desta utilização.
- 3.1.6** ATENÇÃO. O aparelho NÃO pode ser acionado por crianças, pessoas incapazes ou por quem não tiver lido e compreendido as instruções.
- 3.1.7** ATENÇÃO. NÃO utilize o aparelho com fluidos inflamáveis, tóxicos ou com características não compatíveis com o funcionamento correto do próprio aparelho. É proibido utilizar o aparelho em atmosfera potencialmente inflamável ou explosiva.
- 3.1.8** ATENÇÃO. Determinadas substâncias, se entrarem em contacto com o ar de aspiração, podem formar vapores e misturas explosivas. NUNCA aspire as seguintes substâncias:
- Gases explosivos ou inflamáveis, líquidos e poeiras (poeiras reativas).
 - Poeiras de metal reativas (por exemplo alumínio, magnésio, zinco) junto com detergentes fortemente alcalinos ou ácidos.
 - Ácidos e soluções alcalinas no estado puro.
 - Soluções orgânicas (por exemplo, gasolina, diluentes para tintas, acetona ou gasóleo).
- Estas substâncias também podem corroer os materiais de construção do aparelho.
- 3.1.9** Desative o aparelho depois de cada utilização e antes de efetuar cada operação de limpeza/manutenção.
- 3.1.10** Perigo de incêndio. Não aspire objetos a queimar ou ardentes.



- 3.1.11** É proibida a utilização em ambientes com risco de explosão.
- 3.1.12** ATENÇÃO. NÃO utilize o aparelho ao ar livre em caso de chuva.
- 3.1.13** ATENÇÃO. NÃO toque na ficha e/ou na tomada com as mãos molhadas.
- 3.1.14** ATENÇÃO. NÃO utilize o aparelho com o cabo elétrico avariado. Se o cabo elétrico estiver danificado, deverá ser substituído pelo fabricante, por um seu Centro de Assistência autorizado ou por uma pessoa com as mesmas qualificações, para evitar perigos para a segurança.
- 3.1.15** ATENÇÃO. Verifique se o aparelho está provido da placa de características. Em caso negativo, avise o revendedor. Os aparelhos sem a placa de características NÃO devem ser utilizados porque são anónimos e potencialmente perigosos.
- 3.1.16** ATENÇÃO. NÃO desloque o aparelho puxando-o pelo CABO ELÉTRICO.
- 3.1.17** ATENÇÃO. É proibido utilizar acessórios não originais e não específicos para o modelo. É proibido efetuar modificações no aparelho; a execução de modificações anula os termos da Declaração de Conformidade e exonera o fabricante de toda e qualquer responsabilidade civil e penal.

3.2 ADVERTÊNCIAS: O QUE FAZER

- 3.2.1** ATENÇÃO. Todas as partes condutoras de corrente DEVEM SER PROTEGIDAS contra jatos ou respingos de água.
- 3.2.2** ATENÇÃO. A ligação elétrica deverá ser executada por um electricista qualificado em conformidade com a norma IEC 60364-1. Recomendamos prever um interruptor diferencial que interrompa a alimentação elétrica para esta máquina se a corrente de dispersão para a terra ultrapassar o valor de 30 mA durante 30 ms, ou então um dispositivo de controlo do circuito de terra.
- 3.2.3** ATENÇÃO. DURANTE o arranque, o aparelho pode gerar perturbações na rede.
- 3.2.4** ATENÇÃO. O funcionamento com o interruptor diferencial de segurança oferece uma proteção suplementar (30 mA).
- 3.2.5** ATENÇÃO. Utilize unicamente extensões elétricas autorizadas e com secção de condução apropriada.
- 3.2.6** ATENÇÃO. Desligue sempre o interruptor ao deixar o aparelho sem vigilância.

3.2.7



ATENÇÃO. O fluxo de ar pode causar o ricochete de peças; por este motivo, utilize vestuário e equipamentos de proteção (EPI) que permitam garantir a sua segurança e integridade física.

- 3.2.8** ATENÇÃO. Antes de efetuar qualquer operação de serviço no aparelho, TIRE a ficha da tomada de corrente.
- 3.2.9** ATENÇÃO. A manutenção e/ou a reparação dos componentes elétricos DEVE ser feita por pessoal qualificado.



- 3.2.10** ATENÇÃO. VERIFIQUE, antes de cada utilização e periodicamente, o aperto dos parafusos e o bom estado das partes que compõem o aparelho. Observe com atenção se há peças partidas ou desgastadas.
- 3.2.11** ATENÇÃO. Para garantir a segurança do aparelho, utilize apenas peças sobressalentes genuínas do fabricante ou aprovadas por ele.
- 3.2.12** ATENÇÃO. Os cabos de extensão inadequados podem ser perigosos. Se tiver de utilizar um cabo de extensão, escolha um cabo de tipo adequado para a utilização ao ar livre e assegure-se de que a conexão permaneça seca e afastada do terreno. Para o efeito, recomendamos utilizar um enrolador de cabo que mantenha a tomada a pelo menos 60 mm de distância do terreno.
- 3.2.13** ATENÇÃO. Desligue o aparelho e isole-o da fonte de alimentação antes de efetuar operações de montagem, limpeza, regulação, manutenção, estocagem e transporte.



4 INFORMAÇÕES GERAIS (PÁGINA 3)**4.1 Uso do manual**

Este manual faz parte integrante do aparelho e deve ser guardado para toda futura consulta. Leia-o atentamente antes de instalar/usar o aparelho. Em caso de venda do aparelho, é obrigatório entregar o manual ao novo proprietário.

4.2 Entrega

O aparelho é entregue parcialmente desmontado dentro de uma embalagem de cartão.

A composição do fornecimento está representada na fig. 1.

4.2.1 Documentos fornecidos com a máquina

- D1 Manual de uso e manutenção
- D2 Instruções para a segurança
- D3 Declaração de conformidade
- D4 Regras de garantia

4.3 Eliminação das embalagens

Os materiais que constituem a embalagem não são poluentes para o ambiente, todavia devem ser reciclados ou eliminados de acordo com as normas vigentes no país onde a máquina for utilizada.

5 INFORMAÇÕES TÉCNICAS (PÁGINA 3)**5.1 Uso previsto**

O aparelho destina-se a ser utilizado, em conformidade com as descrições e advertências de segurança fornecidas nestas instruções de uso, como aspirador multiuso.

Este aparelho foi concebido exclusivamente para utilização doméstica e não deve ser destinado a uso comercial ou industrial.

O aparelho cumpre os requisitos das normas IEC 60335-1 e IEC 60335-2-2.

5.2 Operador

Para identificar o operador encarregado do uso do aparelho (profissional ou não profissional), observe o ícone representado na fig. 1.

5.3 Partes principais:

- A1 Dispositivo de arranque
- A2 Conexão de aspiração
- A3 Conexão de sopro
- A4 Alça
- A5 Gancho porta-cabo (quando previsto)
- A6 Ganchos de fecho
- A7 Cabo elétrico com ficha
- A8 Rodízios giratórios
- A9 Depósito do aspirador
- A10 Tampa com motor
- A11 Porta-acessórios (quando previsto)
- A12 Tampão de descarga de líquidos (quando previsto)
- C1 Tomada adicional para ferramenta elétrica (quando prevista)

5.3.1 Acessórios (se previstos no fornecimento - ver a fig.1)

B1	Porta-filtro	B6b	Escova para líquidos
B2	Filtro	B7	Escova
B3	Mangueira	B8	Escova
B4	Adaptador para ferramenta elétrica	B9	Escova
B5	Tubo rígido	B10	Filtro de tecido
B6	Escova para pavimentos		
B6a	Escova para poeiras		

5.4 Dispositivos de segurança

- Dispositivo de arranque (A1)
O dispositivo de arranque evita o uso acidental do aparelho.
- Proteção térmica: se acontecer uma sobrecarga, a proteção térmica interrompe o funcionamento do aparelho.

6 INSTALAÇÃO (PÁGINA 4)**Atenção - perigo!**

Todas as operações de instalação e montagem devem ser feitas com o aparelho desligado da rede elétrica.

Para a sequência de montagem ver a pág.4.

6.1 Montagem

Ao remover o aparelho da embalagem, certifique-se de que não falta nenhum acessório ou da ausência de danos no conteúdo. Se encontrar danos causados pelo transporte, informe imediatamente o revendedor de quem comprou o aparelho.

Levante a tampa com motor (A10) do aparelho, abrindo os ganchos de fecho (A6), e extraia os acessórios fornecidos, verificando se os filtros (B2 - B10) estão montados corretamente.

Ver a fig.2

Para a sequência de montagem ver a pág.4.

6.2 Montagem dos rodízios giratórios

Vire o depósito do aspirador (A9) sem tampa de cabeça para baixo sobre uma superfície horizontal sólida. Introduza os cubos dos rodízios (A8) nos furos específicos e carregue até ao fundo para obter o posicionamento correto e a fixação dos rodízios.

Ver a fig.3

6.3 Montagem dos acessórios

Introduza a mangueira (B3) na conexão de aspiração (A2) ou de sopro (A3), dependendo do tipo de operação que pretende executar.

Ver a fig.4

(Para os modelos que estiverem equipados com este acessório).

Finalize a sequência montando os acessórios necessários para o tipo de limpeza a efetuar. Utilize os tubos rígidos (B5) e as escovas (B6-B7-B8-B9) em função do tipo de limpeza e de superfície a limpar. É possível montar as escovas (B6-B7-B8-B9) diretamente na mangueira (B3).

Ver a fig.5

6.4 Ligação elétrica**Atenção - perigo!**

Verifique se os valores de tensão e frequência (V/Hz) da rede elétrica coincidem com os valores indicados na placa de identificação.

Ver a fig.6

6.4.1 Utilização de cabos de extensão

Utilize cabos e fichas com grau de proteção "IPX4".

A secção dos cabos de extensão deve ser proporcionada ao seu comprimento, isto é, quanto mais comprida for a extensão, maior deverá ser a secção.

6.5 Tomada adicional para ferramenta elétrica (quando prevista)

Introduza a mangueira (B3) na conexão de aspiração da ferramenta elétrica.

Forneça alimentação à ferramenta elétrica utilizando a tomada adicional (C1) (para os modelos que estiverem equipados com este acessório).

Ver a fig.7

7 INFORMAÇÕES SOBRE O USO (PÁGINA 5)

7.1 Comandos

- **Dispositivo de arranque (A1).** Ver a fig.8. Ponha o dispositivo de arranque na pos. (ON/I).

Se o dispositivo de arranque tiver a lâmpada piloto, ela deve acender.

Ponha o dispositivo de arranque na pos. (OFF/O) para interromper o funcionamento do aparelho.

Se o dispositivo de arranque tiver a lâmpada piloto, ela deve apagar.

Atenção - perigo!

O aparelho deve trabalhar apoiado num plano seguro e estável, na posição indicada. Ver a fig.8

7.2 Arranque

7.2.1 Aspiração de sujidade seca. Ver a fig.9

Trabalhe somente com filtros (B2 - B10) secos! Antes de os utilizar, assegure-se de que os filtros não apresentam danos e substitua-os se for necessário. Para aspirar a sujidade seca, respeite a regulação correta do bocal para pavimentos e ligue os acessórios correspondentes (use a escova B6a).

Para a aspiração de sujidade seca, se necessário é possível utilizar adicionalmente um saco filtrante que pode ser de tecido (B10) ou de papel (opcional).

Indicações referentes ao saco filtrante

- O nível de enchimento do saco filtrante depende da sujidade que é aspirada.

- No caso de poeiras finas, areia, etc. substitua o saco filtrante com maior frequência.

- O saco filtrante desgastado pode arrebentar e por isso deve ser substituído em tempo útil!

Atenção - perigo!

Aspire cinzas arrefecidas somente com um pré-separador.

7.2.2 Aspiração de líquidos. Ver a fig.10

Atenção - perigo!

Se houver a formação de espuma ou se o líquido derramar, desligue imediatamente o aparelho ou tire a ficha da tomada de corrente! Não utilize o saco filtrante (nem de papel nem de tecido)!

Atenção

Se o depósito estiver cheio, um flutuador fecha a abertura de aspiração e o motor do aparelho gira com velocidade mais alta. Desligue imediatamente o aparelho e esvazie o depósito.

Para aspirar humidade ou material molhado, respeite a regulação correta do bocal para pavimentos e ligue os acessórios correspondentes (use a escova B6b).

7.2.3 Trabalhos com ferramentas elétricas. Ver a fig.11

Para a sequência de montagem ver fig.11.

Para aparelhos com tomada integrada: Introduza a ficha da ferramenta elétrica na tomada do aspirador.

Ligue o aparelho (interruptor rotativo à esquerda na posição ) e execute o trabalho.

Aviso: Assim que a ferramenta elétrica for ligada, a turbina de aspiração começa a funcionar com um atraso de 0,5 segundos.

Quando a ferramenta elétrica for desligada, a turbina de aspiração continua a funcionar durante mais 6 segundos, aproximadamente, para permitir aspirar a sujidade residual contida na mangueira de aspiração.

7.2.4 Função de sopro. Ver a fig.12

Limpeza de pontos de difícil acesso ou nos quais a aspiração não seja possível, por exemplo a remoção de folhas de uma camada de seixos.

Introduza a mangueira de aspiração na conexão própria. Desta forma, a função de sopro é ativada.

Para obter uma maior eficácia do efeito de sopro, aconselhamos a usar a escova B8.

7.3 Interromper o funcionamento (pausa)

Desligue o aparelho. Ver a fig.8

Coloque o bocal para pavimentos na posição de estacionamento.

7.4 Fim do trabalho

Desligue o aparelho. Ver a fig.8

Tire a ficha da tomada de corrente.

7.5 Esvaziar o depósito

Para sujidade seca e poeira: remova a tampa do aparelho e esvazie o depósito. Ver a fig.13

Para líquidos: utilize o tampão de descarga. Ver a fig.14

8 MANUTENÇÃO (PÁGINA 6)

Atenção - perigo!

Todas as operações de instalação e montagem devem ser feitas com o aparelho desligado da rede elétrica.

Para a sequência de montagem ver a pág.6.

Antes de efetuar qualquer serviço de cuidados e manutenção, desligue o aparelho e tire a ficha da tomada de corrente. Serviços de reparação e operações nos sistemas elétricos podem ser efetuados exclusivamente pelo serviço de assistência aos clientes autorizado.

Atenção - perigo!

Não use detergentes abrasivos, detergentes para vidro ou detergentes universais! Nunca mergulhe a tampa do aparelho (A1) na água. Limpe o aparelho e os acessórios de plástico com um detergente comum para material sintético. Se necessário, lave com água o depósito e os acessórios e seque-os bem antes de os reutilizar.

8.1 Limpeza dos filtros. Ver a fig.15

Abra o aspirador desbloqueando os ganchos (A6). Vire a tampa do aparelho (A1) de cabeça para baixo e desmonte os filtros B1 e B2. Lave bem sob água a correr e deixe secar. Reinstale-os quando estiverem secos.

8.2 Limpeza do filtro de tecido. Ver a fig.16

Abra o aspirador desbloqueando os ganchos (A6). Desmonte o filtro B10. Esvazie o filtro, lave bem sob água a correr e deixe secar. Reinstale-o quando estiver seco.

8.3 Substituição do filtro de papel (opcional). Ver a fig.17

Abra o aspirador desbloqueando os ganchos (A6). Desmonte o filtro cheio, deite-o fora e reinstale um filtro novo.

9 ARMAZENAGEM (PÁGINA 6)**⚠ Atenção - perigo!**

Todas as operações de instalação e montagem devem ser feitas com o aparelho desligado da rede elétrica.

Ao concluir as operações, depois de limpar o aparelho, guarde o mesmo e os acessórios conforme indicado na **fig.18**.

Conserve o aparelho em local seco.

10 INFORMAÇÕES SOBRE AS AVARIAS

Problemas	Causas prováveis	Soluções
O aparelho não liga	Falta tensão	Verificar se há tensão na rede e se a ficha está bem inserida na tomada (*)
	Problemas no circuito elétrico-eletrónico	Procurar o Centro de Assistência
O aparelho não aspira ou a aspiração é fraca	Acessórios entupidos	Verificar e limpar os bocais, extensões ou tubos
	Filtros sujos	Limpar os filtros
	Sacos cheios	Esvaziar/substituir os sacos
	Depósito cheio	Esvaziar o depósito

(*) Se, durante o funcionamento, o motor parar e não voltar a funcionar, aguarde 2 a 3 minutos antes de refazer o processo de arranque (intervenção da proteção térmica). Se o problema reaparecer mais de uma vez, contacte o Serviço de Assistência Técnica.

Declaração de conformidade CE

Nós da Annovi Reverberi S.p.A., Bomporto (Modena), Itália, declaramos que a(s) seguinte(s) máquina(s) Black+Decker:

Denominação do aparelho: Aspirador de sólidos e líquidos

	BXVC20PE	BXVC20XE	BXVC30PDE	BXVC30XDE
N.º do modelo:	BXVC15PE	BXVC20PTE	BXVC20XTE	BXVC30PTDE
Potência consumida:	1,2 kW	1,2 kW	1,4 kW	1,6 kW

está(ão) em conformidade com as seguintes diretivas europeias: 2006/95/CE, 2004/108/CE, 2011/65/UE, 2012/27/UE (Decreto Legislativo da República Italiana D. Lgs. 262/2002)

e é(são) produzida(s) respeitando as seguintes normas ou os seguintes documentos normalizados:

EN 60335-1; EN 60335-2-2; EN 55014-1; EN 55014-2; EN 61000-3-2; EN 61000-3-3; EN 62233.

Nome e endereço da pessoa encarregada da compilação do processo técnico: Stefano Reverberi / AR Managing Director

Via ML King, 3 - 41122 Modena, Itália

O procedimento de avaliação da conformidade exigido pela diretiva 2000/14/CE foi realizado em cumprimento do Anexo V

	BXVC20PE	BXVC20XE	BXVC30PDE	BXVC30XDE
N.º do modelo:	BXVC15PE	BXVC20PTE	BXVC20XTE	BXVC30PTDE
Nível de potência sonora medido:	85 dB (A)	85 dB (A)	85 dB (A)	86 dB (A)
Nível de potência sonora garantido:	87 dB (A)	87 dB (A)	87 dB (A)	88 dB (A)

Data: 18.05.2015

MODENA (I)

Stefano Reverberi

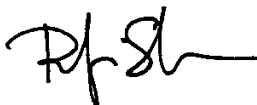

Managing Director

GARANTIA

A validade da garantia é regulamentada pelas normas vigentes no país em que o produto é comercializado (salvo indicações diferentes do fabricante).









Se, durante o período de validade da garantia, o produto apresentar defeitos por qualidade do material, de fabrico ou por não conformidade, o fabricante garante a substituição das peças defeituosas, procede à reparação dos produtos se estiverem razoavelmente desgastados ou à sua substituição.

A garantia não cobre componentes sujeitos a desgaste normal (válvula, pistão, vedante para água, vedante para óleo, molas, anéis OR e acessórios, tais como tubo, pistola, escovas, rodas, etc.).

A garantia não cobre defeitos causados por ou derivantes de:

- uso incorreto, uso não admitido, negligência;
- aluguel ou uso profissional se o produto tiver sido vendido para uso doméstico;
- não cumprimento das normas de manutenção previstas no manual de instruções;
- reparações feitas por pessoal ou centros não autorizados;
- emprego de sobressalentes ou acessórios não genuínos;
- danos provocados pelo transporte, por objetos ou substâncias estranhas, sinistro;
- problemas de armazenagem ou estocagem.

Para ativar a garantia, é necessário exibir o documento que comprova a compra.

Dados técnicos	Unidade	BXVC15PE	BXVC20PE BXVC20PTE	BXVC20XE BXVC20XTE	BXVC30PDE BXVC30PTDE	BXVC30XDE BXVC30XTDE
Tensão	V/Hz	220-240 V ~ 50/60 Hz	220-240 V ~ 50/60 Hz	220-240 V ~ 50/60 Hz	220-240 V ~ 50/60 Hz	220-240 V ~ 50/60 Hz
Potência	kW	1,2	1,2	1,4	1,6	1,6
Capacidade do compartimento de recolha	l	13	18	20	30	30
Pressão de aspiração (declarada/real)	kPa	18/15	18/15	19/16	20,4/17	20,4/17
Depressão (declarada/real)	mbar	180/150	180/150	190/160	204/170	204/170
Ar aspirado (declarado/real)	l/s	30/27	30/27	35/32	37/33	38/35
Número de motores	-	1	1	1	1	1
Ø dos acessórios	mm	35	35	35	35	35
Cabo de alimentação	m	5	5	5	5	5
Classe de proteção	-		 / 	 / 	 / 	 / 
Isolamento do motor	-	Classe E	Classe E	Classe E	Classe E	Classe E
Proteção do motor	-	IPX4	IPX4	IPX4	IPX4	IPX4
Nível de pressão sonora L _{PA} (EN 60704-1) (K = 3 dB(A))	dB (A)	75	75	75	76	76
Nível de potência sonora L _{WA} (EN 60704-1) (K = 3 dB(A))	dB (A)	87	87	87	88	88
Peso líquido	kg	5,7	6,0/6,5	7,0/7,5	6,4/6,9	7,2/7,7
Peso bruto	kg	6,7	7,0/7,5	9,5/10,0	7,9/8,4	9,8/10,3

Reservados os direitos a alterações técnicas!

Stimate client,

Vă rugăm să citiți aceste instrucțiuni originale înainte de a utiliza aparatul pentru prima oară, respectați informațiile pe care acestea le oferă și păstrați-le într-un loc sigur pentru utilizarea pe viitor, sau pentru a fi înmânate eventualilor noi proprietari.

1 INSTRUCȚIUNI DE SIGURANȚĂ

1.1 Aparatul pe care l-ați achiziționat este un produs avansat tehnologic, proiectat de unul din producătorii de vârf din Europa. Acest aparat este destinat a fi utilizat ca aspirator multifuncțional, în conformitate cu descrierile și precauțiile de siguranță incluse în aceste instrucțiuni. Scopul acestor informații este de a vă permite să obțineți cele mai bune rezultate de la aparatul dvs.; vă rugăm să le citiți cu atenție și să țineți cont întotdeauna de recomandările prezentate. Pe durata racordării, utilizării și întreținerii aparatului, luați toate măsurile de precauție posibile pentru a proteja siguranța dvs. și a persoanelor din imediata apropiere. Citiți cu atenție instrucțiunile privind siguranța și respectați-le de fiecare dată; în caz contrar puteți risca sănătatea și siguranța sau puteți cauza daune costisitoare.

2 SIMBOLURI DE SIGURANȚĂ

2.1 Respectați instrucțiunile furnizate prin intermediul semnelor de siguranță atașate de aparat.

Aparatul și manualul prezintă numai simbolurile relevante pentru modelul achiziționat. Verificați dacă simbolurile și semnele atașate de aparat sunt întotdeauna prezente și lizibile; în caz contrar, atașați unele de schimb în pozițiile originale.

 **Avertizare - pericol!**

 **Vă rugăm să citiți cu atenție aceste instrucțiuni înainte de utilizare.**

 **Simbolul E3 (dacă simbolul apare în fig. 1)** - Indică faptul că acest aparat este destinat numai pentru uz casnic și nu trebuie utilizat în scopuri industriale sau comerciale. Acest aparat poate fi utilizat de către persoane cu deficiențe ale capacităților fizice, senzoriale sau mentale, sau care nu au experiența și cunoștințele necesare, dacă acestea sunt sub supraveghere sau au fost instruite cu privire la utilizarea în siguranță a aparatului și înțeleg riscurile care pot apărea.

0 Poziția „oprit”

 **Poziția întrerupătorului principal**

I Poziția „pornit”





Nivelul garantat al puterii acustice

 **Acest produs este evaluat în clasa de izolație II.** Aceasta înseamnă că are izolație îmbunătățită sau dublă (numai dacă simbolul există pe aparat).

 **Acest produs este evaluat în clasa de izolație I.** Aceasta înseamnă că este echipat cu un conductor de împământare de protecție (numai dacă simbolul există pe aparat).

 Produsul este în conformitate cu directivele europene relevante.

 **Simbolul E1** - Indică faptul că aparatul nu trebuie eliminat împreună cu deșeurile municipale; acesta poate fi predat distribuitorului la achiziția unui aparat nou. Componentele electrice și electronice ale aparatului nu trebuie reutilizate în mod necorespunzător, deoarece conțin substanțe periculoase pentru sănătate.

 Purtați apărători pentru urechi.

 Purtați o mască de protecție.

 Purtați protecție respiratorie.

 Purtați mănuși de protecție.

 Purtați încălțăminte de protecție.

 Purtați îmbrăcăminte de protecție.



3 REGULI DE SIGURANȚĂ/RISCURI REZIDUALE

3.1 OPERAȚII INTERZISE

- 3.1.1** AVERTIZARE. NU permiteți copiilor mai mici de 8 ani să utilizeze aparatul. Pentru a utiliza aparatul, copiii mai mari de 8 ani trebuie să fie instruiți cu privire la utilizarea acestuia și trebuie supravegheați pe durata utilizării de persoane adulte informate pe deplin cu privire la utilizarea corectă a aparatului și a riscurilor posibile.
- 3.1.2** Avertizare. Copiii NU TREBUIE să se joace cu aparatul. Supravegheați copiii pentru a vă asigura că acest lucru nu are loc.
- 3.1.3** Curățarea și întreținerea de către utilizator nu trebuie efectuate de copii nesupravegheați.
- 3.1.4** Nu lăsați folia de ambalare la îndemâna copiilor. Pericol de sufocare!
- 3.1.5** Acest aparat nu este destinat a fi utilizat de copii, persoane cu insuficiente capacități fizice, senzoriale sau mentale, sau persoane fără experiența și cunoștințele necesare, cu excepția cazului în care acestea sunt supravegheate pentru propria lor siguranță de o persoană autorizată, sau a cazului în care au fost instruiți de către această persoană autorizată cu privire la modul de utilizare a aparatului și riscurile posibile.
- 3.1.6** Avertizare. Aparatul NU TREBUIE utilizat de copii, persoane incompetente sau care nu au citit și înțeles instrucțiunile.
- 3.1.7** AVERTIZARE. NICIODATĂ NU utilizați aparatul cu lichide inflamabile sau toxice, sau lichide cu caracteristici incompatibile cu funcționarea sa corespunzătoare. Utilizarea aparatului într-o atmosferă potențial inflamabilă sau explozivă este interzisă.
- 3.1.8** Avertizare. Unele substanțe se pot combina cu aerul aspirat înăuntru, formând vapori și amestecuri explozive. NICIODATĂ NU aspirați următoarele substanțe:
- Praf, lichide sau gaze explozive sau inflamabile (praf reactiv).
 - Metale reactive sub formă de pulbere (de exemplu aluminiu, magneziu sau zinc) împreună cu detergenți puternici alcalini sau acizi.
 - Acid pur și soluții alcaline.
 - Substanțe organice (de exemplu benzină, diluanți de vopsea, acetonă sau motorină).
- Aceste substanțe pot coroda, de asemenea, materialele din care este fabricat aparatul.
- 3.1.9** Opritiți aparatul după fiecare utilizare și înainte de toate operațiile de curățare/întreținere.
- 3.1.10** Pericol de incendiu. Niciodată nu aspirați materiale fierbinți sau incandescente.
- 3.1.11** Utilizarea în medii cu pericol de explozie este interzisă.
- 3.1.12** AVERTIZARE. NICIODATĂ NU utilizați aparatul afară în ploaie.
- 3.1.13** AVERTIZARE. NU atingeți ștecherul și/sau priza cu mâinile ude.



- 3.1.14** AVERTIZARE. NICIODATĂ NU utilizați aparatul în cazul în care cablul de alimentare este deteriorat. În cazul deteriorării cablului de alimentare, acesta trebuie înlocuit de producător, unul din centrele sale de service autorizate sau persoane calificate în mod similar, pentru a evita pericolele care pot afecta siguranța.
- 3.1.15** AVERTIZARE. Verificați dacă aparatul este echipat cu plăcuța sa cu datele de identificare; contactați distribuitorul dacă aceasta lipsește. Aparatele fără plăcuță cu date de identificare NU trebuie utilizate, deoarece acestea nu pot fi identificate și sunt potențial periculoase.
- 3.1.16** AVERTIZARE. NICIODATĂ nu mutați aparatul prin tragere de CABLUL DE ALIMENTARE.
- 3.1.17** AVERTIZARE. Este interzisă utilizarea de accesorii neoriginale și orice alt tip de accesorii care nu sunt destinate în mod special pentru acest model. Se interzice orice fel de modificare la aparat. Orice fel de modificare a aparatului va face Declarația de conformitate nulă și neavenită și va elibera producătorul de orice fel de răspundere în temeiul dreptului civil și penal.
- 3.2 MĂSURI DE SIGURANȚĂ OBLIGATORII**
- 3.2.1** AVERTIZARE. Toți conductorii electrici TREBUIE PROTEJAȚI împotriva jeturilor sau stropilor de apă.
- 3.2.2** AVERTIZARE. Racordarea la sursa de alimentare cu curent electric trebuie efectuată de un electrician calificat în conformitate cu IEC 60364-1. Trebuie să se instaleze fie un dispozitiv pentru curent rezidual care va întrerupe alimentarea cu energie în cazul în care curentul de scurgere la pământ depășește 30 mA timp de 30 ms, fie un dispozitiv de întrerupere în caz de defecțiune la împământare.
- 3.2.3** AVERTIZARE. PE DURATA pornirii, este posibil ca aparatul să genereze interferență asupra sistemului electric.
- 3.2.4** AVERTIZARE. Utilizarea unui întrerupător de curent rezidual va oferi protecție suplimentară operatorului (30 mA).
- 3.2.5** AVERTIZARE. Utilizați numai cabluri electrice de legătură aprobate cu secțiune transversală corespunzătoare a conductorului.
- 3.2.6** AVERTIZARE. Opriți întotdeauna comutatorul atunci când lăsați aparatul nesupravegheat.
- 3.2.7** Avertizare. Fluxul de aer poate cauza reculul componentelor: purtați toată îmbrăcămintea și echipamentul de protecție personală necesare pentru asigurarea siguranței operatorului.
- 3.2.8** AVERTIZARE. Înainte de a efectua orice fel de lucrări de reparație la aparat, SCOATEȚI ștecherul din priză.
- 3.2.9** AVERTIZARE. Întreținerea și/sau repararea componentelor electrice TREBUIE efectuată de personal calificat.



- 3.2.10** AVERTIZARE. Înainte de fiecare utilizare, VERIFICAȚI dacă șuruburile sunt strânse și dacă toate componentele aparatului sunt în stare bună; inspectați să nu existe piese defecte sau uzate.
- 3.2.11** AVERTIZARE. Pentru a asigura siguranța aparatului, utilizați numai piese de schimb originale ale producătorului, sau alte piese de schimb aprobate de acesta.
- 3.2.12** AVERTIZARE. Cablurile de extensie prelungitoare nepotrivite pot fi periculoase. În cazul utilizării unui cablu prelungitor, acesta trebuie să fie de tipul potrivit pentru utilizare de exterior și conexiunea trebuie păstrată uscată și deasupra solului. Se recomandă utilizarea unui tambur pentru cablul de alimentare care să țină priza la cel puțin 60 mm deasupra solului.
- 3.2.13** AVERTIZARE. Opriți aparatul și deconectați-l de la sursa de alimentare cu energie înainte de orice fel de operații de asamblare, întreținere, depozitare și transport.



INFORMAȚII GENERALE (PAGINA 3)**4.1 Utilizarea manualului**

Acest manual este parte integrantă a aparatului și trebuie păstrat pentru consultarea pe viitor. Vă rugăm să îl citiți cu atenție înainte de instalarea/ utilizarea unității. Dacă aparatul este vândut, vânzătorul trebuie să țină în mână acest manual noului proprietar împreună cu aparatul.

4.2 Livrarea

Aparatul este livrat parțial asamblat într-o cutie de carton.
Pachetul livrat este ilustrat în fig.1.

4.2.1 Documentația livrată împreună cu aparatul

- D1 Manualul de utilizare și de întreținere
- D2 Instrucțiuni de siguranță
- D3 Declarația de conformitate
- D4 Reglementări privind garanția

4.3 Eliminarea ambalajului

Materialele de ambalare nu poluează mediul, dar cu toate acestea trebuie reciclate sau eliminate în conformitate cu legislația în vigoare din țara de utilizare.

5 INFORMAȚII TEHNICE (PAGINA 3)**5.1 Utilizarea preconizată**

Aparatul este destinat a fi utilizat ca aspirator multifuncțional, în conformitate cu descrierile și precauțiile de siguranță incluse în aceste instrucțiuni.

Acest aparat este destinat numai pentru uz casnic și nu trebuie utilizat în scopuri industriale sau comerciale.

Aparatul este conform cu standardele IEC 60335-1 și IEC 60335-2-2.

5.2 Operatorul

Simbolul prezentat în figura 1 identifică operatorul destinat aparatului (profesionist sau neprofesionist)

5.3 Componentele principale:

- A1 Dispozitiv de pornire
- A2 Racord de aspirare
- A3 Racord pentru suflantă
- A4 Mâner
- A5 Cârlig pentru păstrarea cablului de alimentare (dacă există)
- A6 Zăvoare de siguranță
- A7 Cablu de alimentare cu ștecher
- A8 Roți pivotante
- A9 Rezervor al aspiratorului
- A10 Capac cu motor
- A11 Suport pentru accesorii (dacă există)
- A12 Dop pentru evacuarea lichidului (dacă există)
- C1 Priză pentru uneltele electrice (dacă există)

5.3.1 Accesorii (dacă există - vedeți fig.1).

B1	Suport pentru	B6b	Insertie pentru lichid
B2	Filtru	B7	Duză
B3	Furtun	B8	Duză
B4	Adaptor pentru uneltele electrice	B9	Duză
B5	Tub rigid	B10	Filtru textil
B6	Duză pentru podea		
B6a	Insertie pentru praf		

5.4 Dispozitive de siguranță

- Dispozitiv de pornire (A1)
Dispozitivul de pornire previne utilizarea accidentală a aparatului.
- Deconectare la suprasarcină: oprește aparatul în caz de suprasarcină.

6 INSTALAREA (PAGINA 4)**Avertizare - pericol!**

Toate operațiile de instalare și asamblare trebuie efectuate cu aparatul deconectat de la sursa de alimentare cu energie.

Secvența de asamblare este prezentată la pagina 4.

6.1 Asamblarea

La despachetare, verificați dacă lipsesc accesorii sau dacă conținutul este deteriorat. În cazul în care constatați existența unor deteriorări cauzate de transport, informați imediat distribuitorul dvs.

Ridicați capacul cu motorul (A10) de la aparat, eliberând zăvoarele de siguranță (A6) și scoateți accesorii furnizate, verificând dacă filtrele (B2 - B10) sunt montate corect.

Vedeți figura 2

Secvența de asamblare este prezentată la pagina 4.

6.2 Montarea roților pivotante

Întoarceți rezervorul aspiratorului (A9), având capacul scos, cu susul în jos, pe o suprafață orizontală fermă. Montați butucii de roată (A8) în orificiile prevăzute și apăsați la maxim în jos pentru a fixa roțile în poziția corectă.

Vedeți figura 3**6.3 Montarea accesoriilor**

Racordați furtunul (B3) la orificiul de admisie (A2) sau la orificiul de ieșire al suflantei (A3), în funcție de tipul de operație necesară.

Vedeți figura 4

(La modelele cu această opțiune).

Apoi finalizați secvența cu accesorii necesare pentru tipul de lucrare de curățare planificată. Utilizați tuburile (B5) și duzele (B6-B7-B8-B9) în funcție de tipul de curățare și de suprafața care trebuie curățată. Duzele (B6-B7-B8-B9) pot fi montate direct pe furtunul (B3).

Vedeți figura 5**6.4 Conexiunea electrică****Avertizare - pericol!**

Verificați dacă tensiunea și frecvența sursei de alimentare cu energie (V/Hz) corespund cu cele specificate pe plăcuța cu datele de identificare. **Vedeți figura 6**

6.4.1 Utilizarea cablurilor de extensie

Utilizați cabluri și ștecheri cu nivelul de protecție „IPX4”. Secțiunea transversală a cablului de extensie trebuie să fie proporțională cu lungimea sa; cu cât acesta este mai lung, cu atât mai mare trebuie să fie secțiunea sa transversală.

6.5 Priză pentru uneltele electrice (dacă există)

Racordați furtunul (B3) la priză de aspirare a uneltei electrice.

Folosiți uneltele electrice cu ajutorul prizei suplimentare (C1) (la modelele prevăzute cu această caracteristică)

Vedeți figura 7**7 INFORMAȚII CU PRIVIRE LA UTILIZAREA APARATULUI (PAGINA 5)****7.1 Comenzi**

- Dispozitiv de pornire (A1). **Vedeți figura 8.**

Puneți dispozitivul de pornire pe (ON/I).

Dacă există o lumină pilot la dispozitivul de pornire, aceasta ar trebui să se aprindă.

Puneți comutatorul dispozitivului de pornire pe (OFF/O) pentru a opri aparatul.

Dacă există o lumină pilot la dispozitivul de pornire, aceasta ar trebui să se stingă.

**Avertizare - pericol!**

Pe durata funcționării, aparatul trebuie poziționat așa cum se prezintă, pe o suprafață fermă, stabilă. **Vedeți figura 8.**

7.2 Pornirea**7.2.1 Aspirarea uscată. Vedeți figura 9.**

Lucrați numai cu filtrele (B2 - B10) uscate! Înainte de a le utiliza, verificați filtrele să nu fie deteriorate și înlocuiți-le dacă este necesar. Pentru a aspira murdărie uscată, reglați duza în mod corespunzător și montați accesoriile potrivite (utilizați peria B6a). În cazul aspirării de murdărie uscată, dacă este nevoie se poate utiliza un sac filtrant suplimentar, care poate fi din material textil (B10) sau din hârtie (opțional).

Recomandări cu privire la sacii filtranți

- Nivelul până la care se umple sacul filtrant depinde de tipul de murdărie care se colectează.
- În cazul prafului fin, nisipului etc., înlocuiți mai des sacul filtrant.
- Un sac filtrant uzat poate exploda, de aceea trebuie înlocuit în timp util!

**Avertizare - pericol!**

Cenușa rece trebuie aspirată numai cu ajutorul unui pre-separator.

7.2.2 Aspirarea de lichide. Vedeți fig.10.**Avertizare - pericol!**

Dacă se formează spumă sau se revarsă lichid, opriți aparatul imediat sau scoateți ștecherul din priză! Nu utilizați un sac filtrant (indiferent dacă acesta este din hârtie sau din material textil)!

**Avertizare**

În momentul în care rezervorul este plin, un întrerupător cu flotor închide admisia și motorul începe să se ambaleze. Opriți aparatul imediat și goliți rezervorul.

Pentru a aspira murdărie umedă sau uscată, reglați duza în mod corespunzător și montați accesoriile potrivite (Utilizați peria B6b).

7.2.3 Lucrul cu unelte electrice. Vedeți figura 11.

Secvența de asamblare este prezentată figura 11

Pentru aparate cu priză de alimentare integrală: conectați ștecherul unelei electrice la priza aparatului.

Porniți aparatul (întrerupătorul principal rotit la stanga în poziția ) și începeți lucrul.

Avertizare: imediat ce unealta electrică pornește, ventilatorul de aspirare începe după o întârziere de aproximativ 0,5 secunde.

Atunci când unealta electrică este oprită, ventilatorul de aspirare continuă să funcționeze încă aproximativ 6 secunde pentru a aspira murdăria lăsată în furtunul de aspirare.

7.2.4 Funcția de suflantă. Vedeți figura 12.

Pentru curățarea punctelor inaccesibile sau în care aspirarea nu este posibilă, de genul îndepărtării frunzelor de pe pietriș.

Montați furtunul de aspirare la racordul prevăzut. Funcția de suflantă este acum activă.

Pentru o suflare mai eficientă, se recomandă utilizarea

duzei B8.

7.3 Oprirea funcționării (întreruperi)

Opriți aparatul. **Vedeți figura 8.**

Conectați duza pentru podea în poziția de păstrare.

7.4 Terminarea lucrului

Opriți aparatul. **Vedeți figura 8.**

Scoateți ștecherul din priză.

7.5 Goliți rezervorul

Pentru murdărie uscată și praf: scoateți duza de la aparat și goliți rezervorul. **Vedeți figura 13.**

Pentru lichide: folosiți șurubul de evacuare. **Vedeți figura 14.**

8 ÎNTREȚINEREA (PAGINA 6)**Avertizare - pericol!**

Toate operațiile de instalare și asamblare trebuie efectuate cu aparatul deconectat de la sursa de alimentare cu energie.

Secvența de asamblare este prezentată la pagina 6.

Întotdeauna opriți aparatul și scoateți ștecherul înainte de a efectua orice fel de lucrări de service sau de întreținere. Reparațiile și lucrul la sistemele electrice pot fi efectuate numai de serviciul autorizat pentru clienți.

**Avertizare - pericol!**

Niciodată nu utilizați detergenți abrazivi, detergenți pentru sticlă sau detergenți universali! Niciodată nu scufundați capacul aparatului (A1) în apă. Curățați aparatul și accesoriile din plastic cu un detergent standard pentru materiale sintetice. Clătiți rezervorul și accesoriile cu apă dacă este necesar și uscați-le înainte de reutilizare.

8.1 Curățarea filtrului. Vedeți figura 15.

Deschideți aspiratorul prin eliberarea zăvoarelor de siguranță (A6). Întoarceți capacul aparatului (A1) cu susul în jos și scoateți filtrele B1 și B2.

Curățați cu grijă cu apă curentă și lăsați să se usuce. Nu reasamblați decât după uscare.

8.2 Curățarea filtrului textil. Vedeți figura 16.

Deschideți aspiratorul prin eliberarea zăvoarelor de siguranță (A6). Scoateți filtrul B10. Goliți filtrul, clătiți cu grijă cu apă curentă și lăsați să se usuce. Nu reasamblați decât după uscare.

8.3 Înlocuirea filtrului de hârtie (opțional). Vedeți figura 17.

Deschideți aspiratorul prin eliberarea zăvoarelor de siguranță (A6). Scoateți filtrul în întregime, aruncați-l și montați unul nou.

9 DEPOZITAREA LA SFÂRȘITUL SEZONULUI DE LUCRU (PAGINA 6)**Avertizare - pericol!**

Toate operațiile de instalare și asamblare trebuie efectuate cu aparatul deconectat de la sursa de alimentare cu energie.

După terminarea lucrului, curățați aparatul și puneți-l deoparte împreună cu accesoriile, așa cum se prezintă în **fig.18.**

Păstrați aparatul într-un loc uscat.

10 DEPANAREA

Problemă	Cauze posibile	Rezolvare
Aparatul nu pornește	Nu există alimentare electrică	Verificați dacă ștecherul este bine introdus în priză și dacă există tensiune la rețeaua de alimentare (*)
	Probleme la circuitul electric-electronic	Contactați centrul de service
Aparatul nu aspiră material, sau aspirarea este slabă	Accesorii în stare necorespunzătoare	Verificați și curățați duzele, extensiile sau furtunurile
	Filtre murdare	Curățați filtrele
	Saci plini	Goliți / schimbați sacii
	Rezervor plin	Goliți rezervorul

(*) Dacă motorul se oprește și nu repornește pe durata funcționării, așteptați 2-3 minute înainte de a repeta procedura de pornire (a fost declanșată deconectarea la suprasarcină). Dacă problema apare de mai multe ori, contactați cel mai apropiat centru de service autorizat.

Declarație de conformitate CE

Noi Annovi Reverberi S.p.A, cu sediul în Bomporto (Modena), Italia, declarăm faptul că următorul (următoarele) aparat (aparate) Black+Decker:

Destinația aparatului: Aspirator de produse umede și uscate

Nr. model:	BXVC15PE	BXVC20PE	BXVC20XE	BXVC30PDE	BXVC30XDE
Puterea nominală:	1,2 kW	1,2 kW	1,4 kW	1,6 kW	1,6 kW

este (sunt) conform (conforme) cu următoarele directive europene: 2006/95/EC, 2004/108/EC, 2011/65/EU și 2012/27/EU (Decretul legislativ italian 262/2002).

și a fost fabricat (au fost fabricate) în conformitate cu următoarele norme sau documente standardizate:

EN 60335-1; EN 60335-2-2; EN 55014-1; EN 55014-2; EN 61000-3-2; EN 61000-3-3; EN 62233;

Numele și adresa persoanei responsabile de întocmirea dosarului tehnic: Stefano Reverberli / AR Managing Director

Via ML King, 3 - 41122 Modena, Italia

Procedura de evaluare a conformității cerută de Directiva 2000/14/CE a fost efectuată în conformitate cu Anexa V

Nr. model:	BXVC15PE	BXVC20PE	BXVC20XE	BXVC30PDE	BXVC30XDE
Nivelul măsurat al puterii acustice:	85 dB (A)	85 dB (A)	85 dB (A)	86 dB (A)	86 dB (A)
Nivelul garantat al puterii acustice	87 dB (A)	87 dB (A)	87 dB (A)	88 dB (A)	88 dB (A)

Data: 18.05.2015

MODENA (I)

Stefano Reverberi



Director General

GARANȚIA

Valabilitatea garanției este în conformitate cu legislația relevantă din țara în care este vândut produsul (cu excepția cazului în care se specifică altceva de către producător).





Garanția acoperă defecte de material, construcție și conformitate pe durata perioadei de garanție, perioadă în care producătorul va înlocui subsambele defecte și va repara produsul în cazul în care nu este excesiv de uzat, sau îl va înlocui.

Garanția nu acoperă componentele supuse la uzură normală (supapă, piston, garnitură de apă, garnitură de ulei, arcuri, garnituri inelare, accesorii de genul furtun, pistol, perii, roți etc.);

Garanția nu acoperă defecte cauzate de:

- utilizarea necorespunzătoare, greșită, neglijență,
- utilizarea profesională sau închiriere, dacă produsul a fost vândut pentru uz casnic,
- nerespectarea instrucțiunilor de întreținere prezentate în acest manual,
- reparații efectuate de personal sau centre neautorizate,
- utilizarea de piese sau accesorii neoriginale,
- deteriorarea cauzată de transport, murdărie sau corpuri străine, accidente,
- probleme legate de depozitare.

Pentru a beneficia de garanție, trebuie făcută dovada achiziționării.

Date tehnice	Unitate	BXVC15PE	BXVC20PE BXVC20PTE	BXVC20XE BXVC20XTE	BXVC30PDE BXVC30PTDE	BXVC30XDE BXVC30XTDE
Tensiunea	V/Hz	220-240 V ~ 50/60 Hz	220-240 V ~ 50/60 Hz	220-240 V ~ 50/60 Hz	220-240 V ~ 50/60 Hz	220-240 V ~ 50/60 Hz
Puterea	kW	1,2	1,2	1,4	1,6	1,6
Capacitatea rezervorului	l	13	18	20	30	30
Presiunea de aspirare (nominală/reală)	kPa	18/15	18/15	19/16	20,4/17	20,4/17
Coloană de apă (declarada/real)	mbar	180/150	180/150	190/160	204/170	204/170
Flux de aer (nominal/real)	l/s	30/27	30/27	35/32	37/33	38/35
Nr. de motoare	-	1	1	1	1	1
Ø accesorii	mm	35	35	35	35	35
Cablu de alimentare	m	5	5	5	5	5
Clasa de protecție	-					
Izolajia motorului	-	Clasa E	Clasa E	Clasa E	Clasa E	Clasa E
Protecția motorului	-	IPX4	IPX4	IPX4	IPX4	IPX4
Nivelul presiunii sonore L _{PA} (EN 60704-1) (K = 3 dB(A))	dB (A)	75	75	75	76	76
Nivelul presiunii acustice L _{WA} (EN 60704-1) (K = 3 dB(A))	dB (A)	87	87	87	88	88
Greutatea netă	kg	5,7	6,0/6,5	7,0/7,5	6,4/6,9	7,2/7,7
Greutatea brută	kg	6,7	7,0/7,5	9,5/10,0	7,9/8,4	9,8/10,3

Sub rezerva modificărilor tehnice!

Spoštovani kupec!

Prosimo, da pred prvo uporabo naprave preberete ta izvirna navodila. Ravnajte skladno z informacijami, ki so v njih navedene, in jih shranite za poznejšo uporabo oziroma izročitev morebitnim kasnejšim lastnikom naprave.

1 VARNOSTNA NAVODILA

1.1 Naprava, ki ste jo kupili, je tehnološko napreden izdelek, ki ga je zasnoval eden od vodilnih evropskih proizvajalcev. Ta naprava se uporablja kot večnamenski sesalnik, pri čemer je treba upoštevati napotke in varnostna opozorila v teh navodilih. Tukaj navedene informacije vam bodo omogočile kar najbolj izkoristiti napravo, zato jih pozorno preberite in vedno ravnajte skladno s priporočili. Med priključitvijo, uporabo in servisiranjem naprave poskrbite za vse potrebne varnostne ukrepe, da zaščitite svojo varnost in varnost oseb v svoji neposredni okolici. Pazljivo preberite varnostne predpise in jih vedno upoštevajte. V nasprotnem primeru lahko pride do ogrožanja zdravja in varnosti ter do velike materialne škode.

2 VARNOSTNE OZNAKE

2.1 Upoštevajte navodila ob varnostnih oznakah, ki so nameščene na napravi.

Naprava in priročnik vsebujeta samo oznake, ki se nanašajo na kupljeni model. Poskrbite, da bodo simboli in oznake na napravi vedno prisotni in čitljivi. V nasprotnem primeru na prvotne položaje namestite nadomestne znake.

 **Pozor, nevarnost!**

 **Pred uporabo pazljivo preberite ta navodila.**

 **Oznaka E3 (če je na sliki 1)** pomeni, da je ta naprava zasnovana samo za gospodinjstvo uporabo in se je ne sme uporabljati v industrijske ali komercialne namene. To napravo lahko uporabljajo osebe z zmanjšanimi fizičnimi, senzoričnimi ali mentalnimi sposobnostmi ter brez ustreznih izkušenj in znanja, če so pod nadzorom ali so prejele navodila za uporabo naprave na varen način in razumejo nevarnosti, ki so s tem povezane.

0 Položaj za izklop

 Položaj funkcijskega stikala

I Položaj za vklop







Zagotovljena raven moči zvoka

 Ta izdelek je uvrščen v razred izolacije II. To pomeni, da ima ojačano ali dvojno izolacijo (samo če je na napravi ta oznaka).

 Ta izdelek je uvrščen v razred izolacije I. To pomeni, da ima zaščitni ozemljitveni vodnik (samo če je na napravi ta oznaka).

 Izdelek je v skladu z zahtevami veljavnih evropskih direktiv.

 **Oznaka E1** pomeni, da naprave ni dovoljeno odložiti med gospodinjske odpadke; ob nakupu nove naprave jo je mogoče vrniti prodajalcu. Električnih in elektronskih delov naprave ne smete znova uporabljati v neprimerne namene, saj vsebujejo snovi, ki so nevarne za zdravje.

 Nosite opremo za zaščito sluha.

 Nosite zaščitno masko.

 Nosite opremo za zaščito dihal.

 Nosite zaščitne rokavice.

 Nosite zaščitno obutev.

 Nosite zaščitna oblačila.



3 VARNOSTNI NAPOTKI/NEVARNOSTI

3.1 VARNOSTNE PREPOVEDI

- 3.1.1** OPOZORILO. Otrokom, mlajšim od 8 let, NE dovolite uporabljati naprave. Da bi lahko otroci, starejši od 8 let, uporabljali napravo, jih morajo odrasli ustrezno poučiti o njenem delovanju in jih pri uporabi nadzorovati, pri čemer morajo odrasli dobro poznati pravilno uporabo naprave in z njo povezane nevarnosti.
- 3.1.2** Opozorilo. Otroci se NE SMEJO igrati z napravo. To preprečite z ustreznim nadzorom otrok.
- 3.1.3** Čiščenja in uporabniškega vzdrževanja naprave ne smejo izvajati nenadzorovani otroci.
- 3.1.4** Plastično embalažo hranite zunaj dosega otrok. Nevarnost zadušitve!
- 3.1.5** Zaradi varnosti smejo to napravo uporabljati osebe z zmanjšanimi fizičnimi, senzoričnimi ali mentalnimi sposobnostmi oziroma brez ustreznih izkušenj in znanja, samo če so pod nadzorom ali so prejele navodila za uporabo naprave na varen način in razumejo nevarnosti, ki so s tem povezane.
- 3.1.6** Opozorilo. Te naprave NE SMEJO uporabljati otroci, neusposobljene osebe ali osebe, ki niso prebrale ali razumele navodil za uporabo naprave.
- 3.1.7** OPOZORILO. NIKOLI ne uporabljajte naprave z vnetljivimi ali strupenimi tekočinami ali tekočinami, ki niso združljive z njenim pravilnim delovanjem. Uporaba naprave v potencialno vnetljivi ali eksplozivni atmosferi je prepovedana.
- 3.1.8** Opozorilo. Nekateri snovi lahko ob stiku z vsesanim zrakom tvorijo eksplozivne hlape in zmesi. NIKOLI ne vsesavajte naslednjih snovi:
 eksplozivnih ali vnetljivih plinov, tekočin ali prahu (reaktivnega prahu);
 - reaktivnih snovi v prahu (npr. aluminija, magnezija ali cinka), zlasti če uporabljate močna alkalna ali kislinska čistila;
 - čistih kislin ali alkalnih snovi;
 - organskih spojin (npr. bencina, razredčila za barve, acetona ali dizelskega goriva).
 Te snovi lahko tudi razjedajo sestavne dele naprave.
- 3.1.9** Po uporabi ter pred čiščenjem in vzdrževanjem vedno izklopite napravo.
- 3.1.10** Nevarnost požara. Ne vsesavajte gorečih ali možno segretyh snovi.
- 3.1.11** Uporaba naprave v okolju, kjer obstaja nevarnost eksplozije, je prepovedana.
- 3.1.12** OPOZORILO. NIKOLI ne uporabljajte naprave na prostem, kadar dežuje.
- 3.1.13** OPOZORILO. NE dotikajte se vtiča in/ali vtičnice z mokrimi rokami.
- 3.1.14** OPOZORILO. NE uporabljajte naprave, če je napajalni kabel poškodovan. Če je napajalni kabel poškodovan, ga mora zamenjati proizvajalec, pooblaščen servisni center ali podobno kvalificirana oseba, ki zna preprečiti nevarnost.



- 3.1.15** OPOZORILO. Preverite, ali je naprava opremljena s tipsko ploščico. Če ni, se obrnite na prodajalca. Naprav brez tipskih ploščic NE SMETE uporabljati, ker jih ni mogoče identificirati in so lahko nevarne.
- 3.1.16** OPOZORILO. NIKOLI ne premikajte naprave tako, da vlečete za ELEKTRIČNI KABEL.
- 3.1.17** OPOZORILO. Uporaba neoriginalne dodatne opreme in drugih pripomočkov, ki niso posebej namenjeni za ta model, ni dovoljena. Napravo je prepovedano spreminjati. Vsaka sprememba naprave izniči izjavo o skladnosti, proizvajalca pa odveže odgovornosti po civilnem in kazenskem pravu.
- 3.2 OBVEZNI VARNOSTNI NAPOTKI**
- 3.2.1** OPOZORILO. Vsi električni vodniki MORAJO BITI ZAŠČITENI pred vodnimi curki in pljuski.
- 3.2.2** OPOZORILO. Priključitev na električno napajanje naj izvede usposobljen električar skladno s standardom IEC 60364-1. Napravo opremite z napravo na diferenčni tok, ki bo prekinila napajanje, če ozemljitveni uhajavi tok preseže 30 mA v 30 ms, ali napravo, ki preverja ozemljitev.
- 3.2.3** OPOZORILO. MED vklopom lahko naprava povzroči motnje v električnem omrežju.
- 3.2.4** OPOZORILO. Uporaba naprave zaščitnega stikala na diferenčni tok zagotavlja dodatno zaščito za uporabnika (30 mA).
- 3.2.5** OPOZORILO. Uporabljajte samo odobrene električne podaljške s primernim presekom.
- 3.2.6** OPOZORILO. Vedno izklopite stikalo napajanja, ko napravo pustite brez nadzora.
- 3.2.7** Opozorilo. Pretok zraka lahko povzroči odboj delov: nositi morate zaščitna oblačila in opremo, ki je potrebna za zagotavljanje varnosti uporabnika.
- 3.2.8** OPOZORILO. Pred kakršnim koli delom na napravi vtič ODSTRANITE iz električne vtičnice.
- 3.2.9** OPOZORILO. Vzdrževanje in/ali popravilo električnih sestavnih SME izvajati samo ustrezno usposobljen strokovnjak.
- 3.2.10** OPOZORILO. Pred vsako uporabo in v rednih intervalih PREVERITE, ali so vsi vijaki tesno priviti in vsi sestavni deli brezhibni; zlasti bodite pozorni na poškodovane in obrabljene dele.
- 3.2.11** OPOZORILO. Za zagotovitev varnosti naprave uporabljajte samo originalne rezervne dele proizvajalca ali dele, ki jih je odobril proizvajalec.
- 3.2.12** OPOZORILO. Neustrezni podaljški so lahko nevarni. Če uporabljate kabelski podaljšek, poskrbite, da bo primeren za uporabo na prostem ter da bo mesto priključitve suho in nad tlemi. Če uporabljate podaljšek, priporočamo uporaba koluta za kabel, ki ohranja vtičnico vsaj 60 mm nad tlemi.
- 3.2.13** OPOZORILO. Pred vsakim postopkom, povezanim s sestavljanjem, vzdrževanjem, shranjevanjem ali prevozom, izklopite napravo in odklopite napajalni kabel iz električne vtičnice.



4 SPLOŠNE INFORMACIJE (3. STRAN)

4.1 Uporaba priročnika

Ta priročnik je sestavni del naprave in ga morate shraniti za prihodnjo uporabo. Pred namestitvijo in uporabo naprave ga natančno preberite. Če napravo prodate, mora prodajalec priročnik izročiti novemu lastniku skupaj z napravo.

4.2 Dobava

Naprava je dobavljena delno sestavljena v kartonasti škatli. Vsebina kompleta je prikazana na sliki 1.

4.2.1 Dokumentacija, priložena napravi

- D1 Priročnik za uporabo in vzdrževanje
- D2 Varnostna navodila
- D3 Izjava o skladnosti
- D4 Garancijska izjava

4.3 Odstranjevanje embalaže

Embalažni materiali ne onesnažujejo okolja, a jih morate reciklirati ali odstraniti skladno z ustreznimi predpisi v vaši državi.

5 TEHNIČNI PODATKI (3. STRAN)

5.1 Predvidena uporaba

Ta naprava se uporablja kot večnamenski sesalnik, pri čemer je treba upoštevati napotke in varnostna opozorila v teh navodilih. Ta naprava zasnovana samo za gospodinjsko uporabo in se je ne sme uporabljati v industrijske ali komercialne namene. Naprava je skladna s standardoma IEC 60335-1 in IEC 60335-2-2.

5.2 Upravljavce

Simbol, prikazan na sliki 1, označuje upravljavca (profesionalnega ali neprofesionalnega).

5.3 Glavni sestavni deli:

- A1 Stikalo napajanja
- A2 Sesalni priključek
- A3 Puhalni priključek
- A4 Ročaj
- A5 Nastavek za zlaganje napajalnega kabla (če je vgrajen)
- A6 Zaponki
- A7 Napajalni kabel z vtičem
- A8 Kolesca
- A9 Zbiralna posoda
- A10 Pokrov z motorjem
- A11 Držalo za pripomočke (če je vgrajen)
- A12 Čep za odlivanje tekočine (če je vgrajen)
- C1 Vtičnica za električne pripomočke (če je vgrajena)

5.3.1 Pripomočki (če so priloženi – glejte sliko 1)

B1	Držalo filtra	B6a	Nastavljiva krtača
B2	Filter	B6b	Nastavek za tekočine
B3	Gibka cev	B7	Nastavek
B4	Nastavek za električno orodje	B8	Nastavek
B5	Cev	B9	Nastavek
B6	Nastavek za sesanje tal	B10	Filtrirna vreča iz blaga

5.4 Varnostni pripomočki

- Stikalo napajanja (A1)
Stikalo napajanja preprečuje nenamerno uporabo naprave.
- Varnostno obremenitveno stikalo: zaustavi napravo, če je preobremenjena.

6 NAMESTITEV (4. STRAN)



Pozor, nevarnost!

Vse postopke nameščanja in sestavljanja smete izvajati, samo če je napajalni kabel izklopljen iz električne vtičnice.

Zaporedje sestavljanja je prikazano na 4. strani.

6.1 Sestavljanje

Ko napravo prvič odstranite iz embalaže, preverite, ali kateri od sestavnih delov ali pripomočkov manjka. Če najdete poškodbe, do katerih je prišlo med prevozom, nemudoma obvestite prodajalca.

Odpnite zaponki (A6), dvignite pokrov z motorjem (A10), iz posode, odstranite pripomočke in preverite, ali sta filtra (B2 - B10) pravilno nameščena.

Glejte sliko 2.

Zaporedje sestavljanja je prikazano na 4. strani.

6.2 Pritrditev kolesc

Zbiralno posodo (A9), s katere ste predhodno odstranili pokrov, obrnite z zgornjim koncem navzdol in jo položite na trdno, ravno površino. Nastavke kolesc (A8) potisnite v luknje in jih potisnite do točke, kjer se zataknejo v ležišče.

Glejte sliko 3.

6.3 Nameščanje pripomočkov.

Cev (B3) priključite na sesalno odprtino (A2) oziroma odprtino puhalnika (A3) glede na delo, ki ga nameravate izvajati.

Glejte sliko 4.

(Za modele s to funkcijo).

Nato sledite postopku nameščanja sestavnih delov glede na vrsto načrtovanega čiščenja. Namestite cevi (B5) in nastavke (B6-B7-B8-B9), ki ustrezajo vrsti in površini načrtovanega čiščenja. Nastavke (B6-B7-B8-B9) lahko namestite neposredno na cev (B3).

Glejte sliko 5.

6.4 Električni priključki



Pozor, nevarnost!

Preverite, ali sta napajalna napetost in frekvenca enaki kot na tipski ploščici. Glejte sliko 6.

6.4.1 Uporaba podaljškov

Uporabljajte kable in vtiče s stopnjo zaščite »IPX4«.

Presek podaljška mora biti sorazmeren z dolžino – daljši kot je podaljšek, večji mora biti presek.

6.5 Vtičnica za električne pripomočke (če je vgrajena)

Cev (B3) priključite na sesalno odprtino za električno orodje.

Električno orodje priključite v dodatno vtičnico (C1) (velja za modele z dodatno vtičnico).

Glejte sliko 7.

7 INFORMACIJE O UPORABI NAPRAVE (5. STRAN)

7.1 Krmilni elementi

- Stikalo napajanja (A1). Glejte sliko 8.

Vklopite stikalo napajanja (ON/I).

Če ima stikalo napajanja vgrajeno lučko, mora lučka zasvetiti.

Izklopite stikalo napajanja (OFF/O), da zaustavite napravo.

Če ima stikalo napajanja vgrajeno lučko, mora lučka ugasniti.



Pozor, nevarnost!

Med uporabo mora biti naprava postavljena na trdnih, ravnih tleh, kot je prikazano. Glejte sliko 8.

7.2 Zagon

7.2.1 Suho sesanje – Glejte sliko 9

Napravo uporabljajte, samo če sta filtra (B2 - B10) suha! Preden uporabite napravo, preverite, ali sta filtra poškodovana, in ju po potrebi zamenjajte. Za sesanje suhega prahu ustrezno nastavite nastavek za sesanje tal oziroma namestite drug ustrezen nastavek (uporabite krtačo B6a).

Za sesanje suhega prahu lahko po potrebi namestite dodatno filtrirno vrečo, ki je lahko iz blaga (B10) ali papirnata.

Napotki za uporabo papirnate vreče

- Raven, do katere se vreča napolni, je odvisna od tega, kaj sesate.

- Če sesate droben prah, pesek ipd., pogosto menjajte vrečo.

- Obrabljena filtrirna vreča lahko počí, zato jo vedno pravočasno zamenjajte.

Pozor, nevarnost!

Hladen pepel smete sesati samo z ločevalnim nastavkom.

7.2.2 Sesanje tekočin – glejte sliko 10

Pozor, nevarnost!

Če se začne tekočina v posodi peniti ali se je nabere preveč, nemudoma izklopite električno napajanje! Ne uporabljajte filtrirne vreče (ne papirnate ne tekstilne)!

Opozorilo

Ko se posoda napolni, stikalo plovca izklopi sesalni priključek, motor pa začne teči v prazno. Nemudoma izklopite napajanje naprave in izpraznite posodo.

Za sesanje vlažnega oziroma suhega prahu ustrezno nastavite nastavek za sesanje tal oziroma namestite drug ustrezen nastavek (uporabite krtačo B6b).

7.2.3 Uporaba električnega orodja – glejte sliko 11

Zaporedje sestavljanja je prikazano na glejte sliko 11.

Če ima naprava dodatno električno vtičnico, vtič električnega orodja priključite vanjo.

Vklopite napravo (funkcijsko stikalo mora biti obrnjeno levo na ) in začnite delo.

Opozorilo: ko vklopite električno orodje, se ventilator sesalnika vklopi z zakasnitvijo 0,5 sekunde.

Ko izklopite električno orodje, ventilator sesalnika deluje še 6 sekund, da lahko s cevjo posesate preostali prah.

7.2.4 Funkcija puhalnika – glejte sliko 12

Za čiščenje nedostopnih predelov ali delov, kjer sesanje ni mogoče, npr. za čiščenje listja na peščeni površini.

Sesalno cev priključite v puhalni priključek. S tem omogočite funkcijo puhalnika.

Delovanje puhalnika bo najučinkovitejše, če uporabite nastavek B8.

7.3 Zaustavitev delovanja (začasna prekinitev dela)

Izklopite napravo. **Glejte sliko 8.**

Odstranite nastavek in zložite cev.

7.4 Zaključek dela

Izklopite napravo. **Glejte sliko 8.**

Odklopite napajalni kabel.

7.5 Izpraznite posodo.

Suh prah in umazanija: cev odstranite z naprave in izpraznite posodo.

Glejte sliko 13.

Odstranjevanje tekočine: uporabite čep za odlivanje. **Glejte sliko 14.**

8 VZDRŽEVANJE (6. STRAN)

Pozor, nevarnost!

Vse postopke nameščanja in sestavljanja smete izvajati, samo če je napajalni kabel izklopljen iz električne vtičnice.

Zaporedje sestavljanja je prikazano na 6. strani.

Pred vzdrževanjem naprave izklopite napajanje in vtič napajalnega kabla izvlecite iz omrežne vtičnice. Popravila in dela na električnem sistemu sme izvajati samo pooblaščen servisier.

Pozor, nevarnost!

Ne uporabljajte abrazivnih čistil, čistil za steklo in univerzalnih čistil! Pokrova naprave (A1) ne potaplajte v vodo. Napravo in plastične pripomočke čistite s standardnim čistilom za sintetične snovi. Zbiralno posodo in nastavke po potrebi izperite z vodo in jih posušite pred ponovno uporabo.

8.1 Čiščenje filtra – glejte sliko 15

Odpnite zaponki (A6) in odprite sesalnik. Pokrov naprave (A1) obrnite z zgornjim delom navzdol ter odstranite filtra B1 in B2.

Previdno ju izperite s tekočo vodo in počakajte, da se posuši. Ne vstavljajte je v napravo, dokler se ne posuši.

8.2 Čiščenje filtrirne vreče iz blaga – glejte sliko 16

Odpnite zaponki (A6) in odprite sesalnik. Odstranite filtrirno vrečo B10. Izpraznite filtrirno vrečo, jo izperite s tekočo vodo in počakajte, da se posuši. Ne vstavljajte je v napravo, dokler se ne posuši.

8.3 Zamenjava papirne filtrirne vreče (dodatno) – glejte sliko 17

Odpnite zaponki (A6) in odprite sesalnik. Odstranite filtrirno vrečo, jo odvrzite v smeti in namestite novo.

9 SHRANJEVANJE ZA DLJE ČASA (6. STRAN)

Pozor, nevarnost!

Vse postopke nameščanja in sestavljanja smete izvajati, samo če je napajalni kabel izklopljen iz električne vtičnice.

Ko končate delo, očistite napravo, nato pa napravo in pripomočke shranite, kot je prikazano na **sliki 18.**

Napravo shranite v suhem prostoru.

10 ODPRAVLJANJE TEŽAV

Težava	Možni vzroki	Ukrep
Naprava se ne vklopi.	Ni napajanja.	Preverite, ali je vtič trdno vstavljen v vtičnico in ali je vtičnica pod napetostjo (*)
	Težave v električnem tokokrogu/elektronskem vezju.	Obrnite se na pooblaščenega serviserja.
Naprava ne sesa ali pa je vsesavanje šibko.	Umazani pripomočki.	Preglejte in očistite nastavke, podaljške in cevi.
	Umazana filtra.	Očistite filtra.
	Polna filtrirna vreča.	Očistite/zamenjajte filtrirano vrečo.
	Zbiralna posoda je polna.	Izpraznite posodo.

(*) Če se med delovanjem motor zaustavi in ga ni več mogoče zagnati, počakajte 2–3 minute, preden ga poskusite znova zagnati (sprožilo se je varnostno obremenitveno stikalo). Če se napaka ponovi, se obrnite na najbližjega pooblaščenega serviserja.

Izjava ES o skladnosti

Podjetje Annovi Reverberi S.p.A, of Bomporto (Modena), Italija, izjavlja da je naslednji izdelek znamke Black+Decker:

Ime naprave: Sesalnik za suho sesanje in tekočine

Model št.:	BXVC15PE	BXVC20PE	BXVC20XE	BXVC30PDE	BXVC30XDE
Nazivna moč:	1,2 kW	1,2 kW	1,4 kW	1,6 kW	1,6 kW

skladen z naslednjimi evropskimi direktivami: 2006/95/ES, 2004/108/ES, 2011/65/EU in 2012/27/EU (italijanska zakonodajna uredba 262/2002).

in da so (bili) proizvedeni skladno z naslednjimi standardi in standardiziranimi dokumenti:

EN 60335-1; EN 60335-2-2; EN 55014-1; EN 55014-2; EN 61000-3-2; EN 61000-3-3; EN 62233.

Ime in naslov osebe, ki je bila pooblaščenca za izdajo tehnične dokumentacije: Stefano Reverberi, izvršni direktor AR

Via ML King, 3 - 41122 Modena, Italija

Postopek ocene skladnosti, ki ga zahteva direktiva 2000/14/ES, je bil izveden skladno s Prilogo V.

Model št.:	BXVC15PE	BXVC20PE	BXVC20XE	BXVC30PDE	BXVC30XDE
Izmerjena raven moči zvoka:	85 dB (A)	85 dB (A)	85 dB (A)	86 dB (A)	86 dB (A)
Zagotovljena raven moči zvoka	87 dB (A)	87 dB (A)	87 dB (A)	88 dB (A)	88 dB (A)

Datum: 18.05.2015

MODENA (I)

Stefano Reverberi



Izvršni direktor

GARANCIJA

Veljavnost te garancije je skladna z ustreznimi predpisi v državi, kjer se ta izdelek prodaja, če proizvajalec ne navede drugače.





Ta garancija pokriva napake v materialu, izdelavi in skladnosti v garancijskem obdobju, v katerem bo proizvajalec zamenjal okvarjene dele in popravil izdelek, če ni prekomerno obrabljen, ali ga zamenjal.

Garancija ne pokriva sestavnih delov, ki so izpostavljeni običajni obrabi (ventil, bat, tesnilo za vodo, tesnilo za olje, vzmeti, tesnilni obročki, pripomočki, kot so cev, pištola, ščetke, kolesa ipd.).

Garancija ne pokriva okvar, ki bi jih povzročilo naslednje ali ki bi izhajale iz naslednjega:

- nepravilna uporaba, zloraba, malomarnost,
- komercialna uporaba ali dajanje v najem, če je bil izdelek prodan kot izdelek za domačo uporabo,
- neupoštevanje navodil za vzdrževanje v tem priložniku,
- popravilo, ki ga izvede nepooblaščen oseb ali servis,
- uporaba neoriginalnih delov ali dodatne opreme,
- poškodbe, ki jih povzročijo transport, umazanija ali tujki, nesreče,
- nepravilno shranjevanje ali skladiščenje.

Za pridobitev garancijskega kritja morate predložiti dokazilo o nakupu.

Tehnični podatki	Enota	BXVC15PE	BXVC20PE BXVC20PTE	BXVC20XE BXVC20XTE	BXVC30PDE BXVC30PTDE	BXVC30XDE BXVC30XTDE
Napetost	V/Hz	220-240 V ~ 50/60 Hz	220-240 V ~ 50/60 Hz	220-240 V ~ 50/60 Hz	220-240 V ~ 50/60 Hz	220-240 V ~ 50/60 Hz
Napajanje	kW	1,2	1,2	1,4	1,6	1,6
Prostornina posode	l	13	18	20	30	30
Tlak sesanja (nazivni/dejanski)	kPa	18/15	18/15	19/16	20,4/17	20,4/17
Vodni tlak (nazivni/dejanski)	mbar	180/150	180/150	190/160	204/170	204/170
Pretok zraka (nazivni/dejanski)	l/s	30/27	30/27	35/32	37/33	38/35
Št. motorjev	-	1	1	1	1	1
Ø cevnih nastavkov	mm	35	35	35	35	35
Napajalni kabel	m	5	5	5	5	5
Razred zaščite	-					
Izolacija motorja	-	Razred E	Razred E	Razred E	Razred E	Razred E
Zaščita motorja	-	IPX4	IPX4	IPX4	IPX4	IPX4
Raven zvočnega tlaka L _{PA} (EN 60704-1) (K = 3 dB(A))	dB (A)	75	75	75	76	76
Raven moči zvoka L _{WA} (EN 60704-1) (K = 3 dB(A))	dB (A)	87	87	87	88	88
Neto teža	kg	5,7	6,0/6,5	7,0/7,5	6,4/6,9	7,2/7,7
Bruto teža	kg	6,7	7,0/7,5	9,5/10,0	7,9/8,4	9,8/10,3

Tehnični podatki se lahko spremenijo.

BLACK+DECKER Service Addresses & Contact Details

België/Belgique

Stanley Black & Decker Belgium BVBA
Egide Walschaertsstraat 16
2800 Mechelen
Tel - NL. +32 15 47 37 65
Tel – FR. +32 15 47 37 66
Fax: +32 15 47 37 99
www.blackanddecker.be
enduser.BE@SBDinc.com

Bulgaria

Stanley Black&Decker Polska Bucharest Branch
Phoenicia Business Center
Turturelelor Street, No 11A, 6th Floor,Module 15, 3rd District
Bucharest
Romania
Tel. +4021.320.61.04.
office.bucharest@sbdinc.com

Česká Republika

Stanley Black & Decker Czech Republic s.r.o.
Chodov Türkova 2319/5b
149 00 Praha 4
Česká Republika
Tel: 261 009 782
www.blackanddecker.cz
recepce@blackanddecker.cz

Danmark

Stanley Black & Decker Denmark
Roskildevej 22
2620 Albertslund
Tel. 70 20 15 10
Fax. 70 22 49 10
www.blackanddecker.dk
kundeservice.dk@sbdinc.com

Deutschland

Stanley Black & Decker Deutschland GmbH
Black & Decker Str. 40, D - 65510 Idstein
Tel. 06126 21-0
Fax 06126 21-2980
www.blackanddecker.de
infobfge@sbdinc.com

Ελλάδα

Stanley Black & Decker (Ελλάς) Ε.Π.Ε
Στράβωνος 7 & Λεωφ. Βουλιαγμένης 159
166 74 Γλυφάδα - Αθήνα
Τηλ: 0030 210 8981616
Φαξ: 0030 210 8983570
www.blackanddecker.gr
Greece.Service@sbdinc.com

España

Black & Decker Ibérica, S.C.A.
Parc de Negocis "Mas Blau"
Edificio Muntadas, c/Bergadá, 1, Of. A6
08820 El Prat de Llobregat (Barcelona)
Tel. 934 797 400
Fax 934 797 419
www.blackanddecker.es
respuesta.postventa@sbdinc.com

France

Black & Decker (France) S.A.S.
5 allée des Hêtres
B.P. 30084
69579 Limonest Cédex
Tel. 04 72 20 39 20
Fax 04 72 20 39 00
www.blackanddecker.fr
scufr@sbdinc.com

Helvetia

ROFO AG
Gewerbezone Seeblick
3213 Kleinbödingen
Tel. 026 674 93 93
Fax 026 674 93 94
www.blackanddecker.ch
service@rofoag.ch

Hungary

Stanley Black & Decker Hungary Kft.
Meszaros u. 58/B
1016 Budapest
Hungary
Tel: 1.6 225-1661 / 62

Italia

Stanley Black & Decker Italia
Via Energypark 6 c/o Energypark Building 3 sud
20871 Vimercate (MB)
Tel. 800-213935
Fax 039-9590313
www.blackanddecker.it
service.italia@blackdecker.com

Nederland

Stanley Black & Decker Netherlands BV
Holtum Noordweg 35
6121 RE BORN
Postbus 83
6120 AB BORN
Tel. +31 164 283 065
Fax +31 164 283 200
www.blackanddecker.nl
enduser.NL@SBDinc.com

Norge

Stanley Black & Decker Norway AS
Gullhaugveien 11, 0484 Oslo
PB 4613, Nydalen, 0405 Oslo
Tlf. 22 90 99 10
Fax 45 25 08 00
www.blackanddecker.no
kundeservice.no@sbdinc.com

Österreich

Stanley Black & Decker Austria GmbH
Oberlaaerstraße 248, A-1230 Wien
Tel. 01 66116-0
Fax 01 66116-614
www.blackanddecker.at
service.austria@sbdinc.com

Polska

Stanley Black & Decker Polska SP.z.o.o
ul. Postepu 21D
02-676 Warszawa
Polska
Tel: 22 4642700
www.blackanddecker.pl
reception.warsaw@sbdinc.com

Portugal

Black & Decker Limited SARL
Quinta da Fonte - Edifício Q55 D. Diniz
Rua dos Malhões, 2 e 2A - Piso 2 Esquerdo
2770 - 071 Paço de Arcos
Tel. 214667500
Fax 214667580
www.blackanddecker.pt
resposta.posvenda@sbdinc.com

Romania

Stanley Black&Decker Polska Bucharest Branch
Phoenicia Business Center
Turturelelor Street, No 11A, 6th Floor,Module 15, 3rd District
Bucharest
Romania
Tel. +4021.320.61.04.
office.bucharest@sbdinc.com

Slovenija

G-M&M, proizvodnja in marketing, d.o.o.
Brvace 11
1290 Grosuplje
Slovenija
Tel. 01/78 66 574
Fax. 01/78 61 021
servis@g-mm.si

Suomi

Stanley Black & Decker Finland Oy
Kumpulantie 13B, 00520 Helsinki
PL 47, 00521 Helsinki
Puh. 010 400 43 33
Faksi 0800 411 340
www.blackanddecker.fi
asiakaspalvelu.fi@sbdinc.com

Sverige

Stanley Black & Decker Sweden AB
Flöjelbergsgatan 1c, 431 35 Mölndal
Box 94, 431 22 Mölndal
Tel. 031-68 60 60
Fax 031-68 60 80
www.blackanddecker.se
kundservice.se@sbdinc.com

United Kingdom & Republic Of Ireland

Black & Decker
Slough, Berkshire SL1 3YD
210 Bath Road
Tel. 01753 511234
www.blackanddecker.co.uk
emeaservice@sbdinc.com

Black & Decker and the Black & Decker logo
are trademarks of The Black & Decker Corporation and are used under license.
All the rights reserved.
Manufactured under license by Annovi Reverberi spa Via ML King, 3 - 41122 Modena, Italy.
© 2015 Black & Decker