

This Owner's Manual is provided and hosted by [Appliance Factory Parts](http://www.appliancefactoryparts.com).



ESSICK NU319DBLK-EC Owner's Manual

[Shop genuine replacement parts for ESSICK
NU319DBLK-EC](#)



[Find Your ESSICK Humidifier Parts - Select From 54 Models](#)

----- Manual continues below -----

AIRCARE[®]

U L T R A S O N I C
H U M I D I F I E R



Everything you need to know about your

NOVA

ALL NU319DBLK MODELS

Read and save these instructions



1B73382
8/2020

IMPORTANT SAFETY INSTRUCTIONS - READ BEFORE USING YOUR HUMIDIFIER

WARNING: To reduce the risk of fire, electric shock, or injury, always unplug the unit before moving, filling, servicing, or cleaning. Do not pour or spill water onto the controls or motor area. If these get wet, let them dry completely and have unit checked by authorized service personnel before plugging in. Do not use the humidifier if any parts are damaged or missing. Contact us for replacement parts at 800.547.3888.

1. To reduce the risk of fire or shock, this humidifier has a polarized plug. Plug the humidifier directly into a 120V, AC electrical outlet. Do not use extension cords. If the plug does not fully fit into your outlet, contact a qualified electrician to install the proper outlet. Do not alter the plug in any way.
2. Keep the electric cord out of traffic areas. To reduce the risk of fire hazard, never put the electric cord under rugs, or near heat registers, radiators, stoves, or heaters.
3. Keep the humidifier clean. To reduce the risk of injury, fire, or damage to humidifier, use only cleaning fluids specifically recommended for humidifiers. Never use flammable, combustible, or poisonous materials to clean your humidifier.
4. Do not place metals, chemicals, or detergents into the water tank. Do not put foreign objects inside the humidifier.
5. To reduce the risk of electrical hazard or damage to humidifier, do not tilt, jolt, tip, or carry the humidifier while unit is running.
6. Never touch the nebulizer upon starting. It will cause you pain.
7. Do not allow unit to be used as a toy. Close attention is necessary when used by or near children.
8. To reduce the risk of damage and fire, do not use near a hot air source (like a radiator, hot air duct, etc.) or an open flame.
9. To reduce the risk of accidental electrical shock, do not touch the cord or controls with wet hands.
10. Only add clean, cool water to water tank. Do not add medication or aroma/essential oil to the water tank. Only add oils to the diffuser tray. Do not add water directly to the water basin (bottom section). To avoid damage to internal parts, do not allow water to pour or splash onto base. Do not operate unit in a room with temperatures below freezing.
11. Do not operate unit with an empty water tank.
12. If the unit emits an abnormal sound or odor, shut it down and unplug it immediately.

HUMIDIFIER ONE-YEAR LIMITED WARRANTY POLICY

SALES RECEIPT REQUIRED AS PROOF OF PURCHASE FOR ALL WARRANTY CLAIMS

This warranty is extended only to the original purchaser of this humidifier when the unit is installed and used under normal conditions against defects in workmanship and materials as follows:

- One (1) year from date of sale on the unit, and
- Thirty (30) days on wicks and filters, which are considered disposable components and should be replaced periodically.

The manufacturer will replace the defective part/product, at its discretion, with return freight paid by the manufacturer. It is agreed that such replacement is the exclusive remedy available from the manufacturer and that TO THE MAXIMUM EXTENT PERMITTED BY LAW, THE MANUFACTURER IS NOT RESPONSIBLE FOR DAMAGES OF ANY KIND, INCLUDING INCIDENTAL AND CONSEQUENTIAL DAMAGE OR LOSS OF PROFITS OR REVENUES. Some states do not allow limitations on how long an implied warranty lasts, so the above limitations may not apply to you.

Warranty Exclusions: We are not responsible for replacement of wicks and filters. We are not responsible for any incidental or consequential damage from any malfunction, accident, misuse, alterations, unauthorized repairs, abuse, including failure to perform reasonable maintenance, normal wear and tear, nor where the connected voltage is more than 5% above the nameplate voltage. We are not responsible for any damage from the use of water softeners or treatments, chemicals or descaling materials. We are not responsible for the cost of service calls to diagnose the cause of trouble, or labor charge to repair and/or replace parts. No employee, agent, dealer or other person is authorized to give any warranties or conditions on behalf of the manufacturer. The customer shall be responsible for all labor costs incurred. Some states do not allow the exclusion or limitation of incidental or consequential damages, so the above limitations or exclusions may not apply to you.

Obtaining Warranty Service: Within the limitations of this warranty, purchaser with inoperative units should contact customer service at 800.547.3888 for instructions on how to obtain service within warranty as listed above. This warranty gives the customer specific legal rights, and you may also have other rights which vary from province to province, or state to state. Register your product at www.aircareproducts.com.

LET'S GET YOU UP AND RUNNING

1

Remove the MESA from its packaging. You should have:

- a. Water tank (base)
- b. Lid
#1B73266
- c. Mist director (included with lid)
- d. Mist column
#1B73267
- e. Remote (includes a CR2032 battery)
#1B73268
- f. Owner's manual
#1B73382



If you are missing any parts, or need replacement parts, call us at 800.547.3888 or visit our website aircareproducts.com.

♥ We hope you love your NOVA.

Prefer to see a video?

Watch the NOVA set-up at aircareproducts.com/support.



SCAN THE CODE TO THE RIGHT WITH YOUR PHONE'S CAMERA



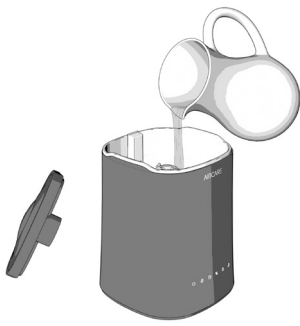

- 2** Remove the lid and fill the water tank. Keep the bottom of the unit and the area around the buttons dry; this is your control panel. Your NOVA holds 1.2 gallons of water.

Note: When the water tank is empty, the NOVA will display a red water droplet on the screen and turn itself off until it is refilled. After refilling, press the power button to restart the NOVA.



- 3** If desired, you can add essential oils directly to the water tank. Start with a few drops, then add more to your liking. Only use essential oils in the water tank; any brand will work with the NOVA.

Do not use water softeners with your NOVA.

- 4** Put your NOVA on a level surface in the room where humidity is most needed. To avoid condensation, make sure the unit is at least two inches from the wall and not under a window.

Note: The NOVA is an ultrasonic humidifier, so it emits a very fine mist. Position the nozzle to direct this mist away from furnishings and electronics.

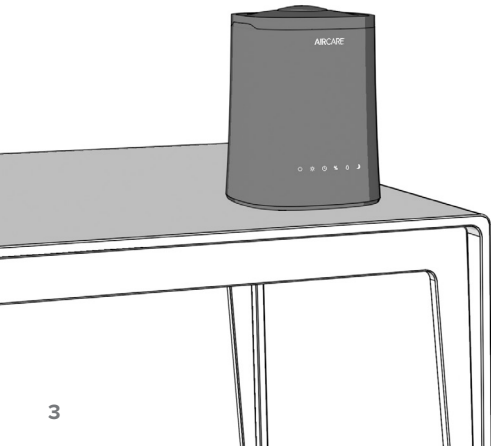

Note: All features mentioned below can be activated by pressing the button on either the unit or the remote.

5 Plug in your NOVA and press the power button  on either the unit or the remote.

6 Set your desired mist output by pressing the water droplet button . Your NOVA has three output levels that are shown on the display panel as 1 (low), 2 (medium), and 3 (high).

7 Press humidity percentage button  to set your humidity level from 25% to 65%. Your mist output will pause when the set humidity level is reached, and resume when the humidity dips below your setting. When set to 65%, your unit will run continuously.



Note: All features mentioned below can be activated by pressing the button on either the unit or the remote.

8 Press the timer button  to run your NOVA for a set period of time up to 12 hours. The selected time will show on the left side of the display. Turn the timer off by pressing the timer button again until it reaches 00.

9 Press the nightlight button  to turn on the NOVA's LED multicolor nightlight. Once on, the colors will rotate. You can stop on a specific color by pressing the button again. A third press turns the nightlight off.

10 Press the sleep mode button  to turn off the NOVA's nightlight and panel lights when you are sleeping (all of your settings will remain set). Press the button again to turn the lights back on.



That's it! Your NOVA is ready to use.

HOW TO CLEAN YOUR NOVA

Regular cleaning is important for preventing mold, mildew, and other bacterial growth in your humidifier. It also keeps your NOVA working its best.

NOTE: Do not allow any liquid to get into the air intake while you are cleaning your NOVA.

1. Let the unit run until it's empty, then turn it off and unplug it.
2. Remove the lid and pour out any remaining water from the tank.
3. Twist the mist column to the left until it releases, then remove it from the water tank.
4. Mix 1 teaspoon of white vinegar with 1 teaspoon of water and pour this mixture onto the oscillator (the dark ring in the basin). Gently scrub the oscillator with a soft cloth, then empty the tank.
5. Fill the tank a little more than half-full with water and add 3 tablespoons of white vinegar. Put the mist guide in the tank, then let sit for 20 minutes.
6. After 20 minutes, empty the water tank.
7. Dampen a sponge with white vinegar and wipe down the tank, mist column, lid, and mist director. Rinse everything thoroughly.
8. Wipe everything dry, then reassemble.

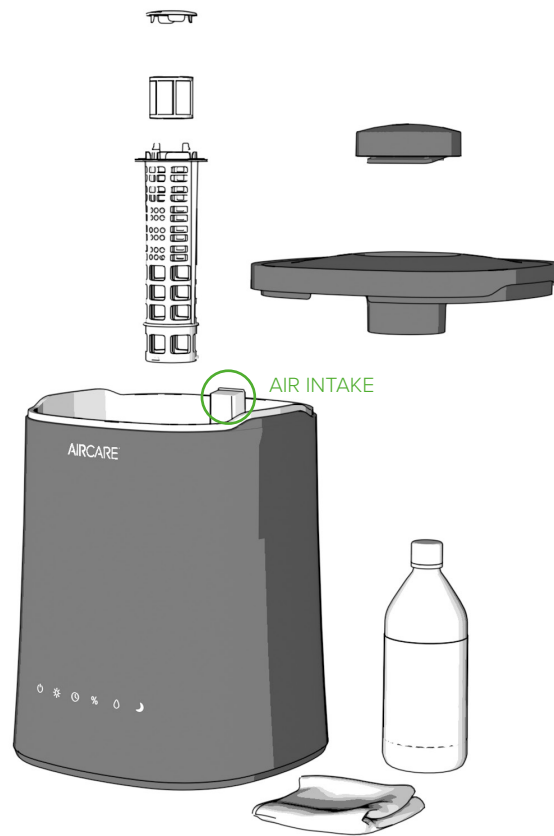

When storing your NOVA, clean the unit as described above. Dry the unit thoroughly, and store in a temperature-regulated area.

FOIRE AUX QUESTIONS

- Q** Où se trouve mon numéro de série? **R** Votre numéro de série se trouve sur l'autocollant au bas de votre appareil. Vous pouvez l'écrire ici pour référence future :

-
- Q** Pourquoi mon unité produit-elle très peu de brume? **R**
- Votre appareil a atteint le niveau d'humidité fixé.
 - Assurez-vous que votre humidificateur est rempli d'eau.
 - Assurez-vous que l'oscillateur est propre.
-
- Q** Pourquoi l'image de la goutte d'eau affichée à l'écran est-elle rouge? **R** Votre appareil NOVA manque d'eau.
-
- Q** Pourquoi y a-t-il de la poussière blanche autour de mon humidificateur? **R** La poussière blanche est le résultat de minéraux naturellement présents dans votre eau. Elle est inoffensive.
- Assurez-vous que vous n'utilisez pas d'adoucisseur d'eau dans votre NOVA.
 - Favorisez l'eau distillée ou filtrée.
-
- Q** Pourquoi l'affichage clignote-t-il «—»? **R** Votre niveau d'humidité est soit sous 20 % ou à plus de 90 %. Tentez de régler la vitesse et le débit de votre ventilateur à des niveaux pouvant augmenter ou réduire votre humidité, au besoin.
-
- Q** Puis-je commander des pièces de rechange? **R** Oui! Les pièces de votre NOVA ainsi que leurs numéros sont indiqués à la page 10.

Pour toute autre problème, contactez nos experts en humidification!
Ils sont prêts à vous aider par téléphone, courriel ou chat.

AIRCARE[®]

📞 800.547.3888

✉ info@essickair.com

💬 aircareproducts.com

AIRCARE[®]

ULTRASONIQUE

HUMIDIFICATEUR



Tout ce que vous devez savoir sur votre

NOVA

TOUS LES MODÈLES NU319DBLK

Lisez et conservez ces instructions



1B73382
8/2020

CONSIGNES DE SÉCURITÉ IMPORTANTES – VEUILLEZ LIRE AVANT D’UTILISER L’HUMIDIFICATEUR ATTENTION : Pour réduire le risque d’incendie, d’électrocution ou de blessures, débranchez toujours l’appareil avant de le déplacer, de le remplir, d’en effectuer l’entretien ou de le nettoyer. Veillez à ne pas verser ou renverser de l’eau sur les commandes ou sur le moteur. Si les commandes sont mouillées, laissez-les sécher entièrement et faites vérifier l’appareil auprès d’un service après-vente agréé avant de le brancher. N’utilisez pas l’humidificateur si une pièce est endommagée ou manquante. Contactez-nous au 800 547-3888 pour obtenir des pièces de rechange.

1. Pour réduire le risque d’incendie ou d’électrocution, cet humidificateur est doté d’une fiche polarisée. Branchez directement l’humidificateur dans une prise de courant de 120 V CA. N’utilisez pas de rallonges électriques. Si elle ne convient pas totalement à votre prise, contactez un électricien qualifié pour installer une prise de courant adéquate. Ne modifiez la fiche d’aucune façon que ce soit.
2. Gardez le cordon d’alimentation électrique à l’écart de toute zone de passage. Pour réduire les risques d’incendie, ne placez jamais le cordon d’alimentation sous un tapis, près des bouches de chaleur, des radiateurs, des poêles ou des appareils de chauffage.
3. L’humidificateur doit toujours être propre. Pour réduire le risque de blessures, d’incendie ou d’endommager l’humidificateur, n’utilisez que des nettoyants recommandés spécifiquement pour les humidificateurs. N’utilisez jamais de produits inflammables, combustibles ou toxiques pour nettoyer l’humidificateur.
4. Ne placez aucun métal, produit chimique ou détergent dans le réservoir d’eau. Ne placez aucun objet étranger à l’intérieur de l’humidificateur.
5. Pour réduire le risque d’électrocution ou d’endommager l’humidificateur, évitez d’incliner, de secouer, de faire basculer ou de porter l’humidificateur lorsqu’il est en marche.
6. Ne touchez pas le nébuliseur lors du démarrage. Cela vous causera des douleurs.
7. L’appareil ne doit jamais être utilisé comme un jouet. Une attention particulière est nécessaire lorsqu’il est utilisé par des enfants ou à proximité d’enfants.
8. Pour réduire le risque de dommages et d’incendie, n’utilisez pas de source d’air chaud (comme un radiateur, une conduite d’air chaud, etc.) ou des flammes nues.
9. Pour éviter le risque d’électrocution accidentelle, évitez de toucher le cordon ou les boutons de commandes avec les mains mouillées.
10. Ajoutez uniquement de l’eau fraîche et propre au réservoir d’eau. N’ajoutez pas de médicament ou d’arôme/huile essentielle dans le réservoir d’eau. Ajoutez uniquement des huiles dans le plateau diffuseur. N’ajoutez pas d’eau directement dans la cuvette d’eau (partie inférieure). Pour éviter d’endommager les pièces internes, ne laissez pas d’eau se vider dans la base ou l’éclabousser. Ne faites pas fonctionner l’unité dans une pièce avec des températures en dessous de la congélation.
11. Ne faites pas fonctionner l’unité avec un réservoir d’eau vide.
12. Si l’unité émet un son ou dégage une odeur anormal(e), arrêtez-la et débranchez-la immédiatement.

POLITIQUE DE GARANTIE LIMITÉE D’UN AN POUR L’HUMIDIFICATEUR LE REÇU DE VENTES EST REQUIS COMME PREUVE D’ACHAT POUR TOUTE RÉCLAMATION DANS LE CADRE DE LA GARANTIE

Cette garantie contre tout défaut matériel ou vice de fabrication n’est prolongée que pour le premier acheteur de l’humidificateur à condition que l’appareil soit installé et utilisé normalement, et est valide comme suit :

- un (1) an à partir de la date d’achat de l’appareil, et
- trente (30) jours sur les mèches et les filtres, qui sont considérés comme des composants jetables à remplacer régulièrement.

Le fabricant remplacera la pièce ou le produit défectueux à sa discrétion, en payant le fret de retour. Il est convenu qu’un tel remplacement constitue le seul et unique recours du fabricant et par conséquent **DANS LES LIMITES PERMISES PAR LA LOI, LE FABRICANT N’EST AUCUNEMENT RESPONSABLE DE TOUT DOMMAGE QUE CE SOIT, Y COMPRIS LES DOMMAGES ACCESSOIRES ET INDIRECTS OU LES PERTES DE PROFITS OU DE REVENUS.** Certains États ne permettent pas les limitations sur la durée des garanties, ce qui signifie que les limitations ci-dessus peuvent ne pas s’appliquer à vous.

Exclusions de garantie : Nous ne sommes pas responsables du remplacement des mèches et des filtres. Nous ne sommes pas responsables des dommages accessoires ou indirects liés à une défaillance, à un accident, à un mauvais usage, à des modifications ou des réparations non autorisées, à un abus, y compris un manque d’entretien raisonnable, une usure normale, ou causés par le branchement de l’appareil à une tension électrique supérieure de 5 % à celle mentionnée sur la plaque signalétique. Nous ne sommes pas responsables des dommages causés par l’utilisation d’adoucisseurs d’eau ou le traitement de l’eau avec des produits chimiques ou de détartrage. Nous ne sommes pas responsables des coûts liés aux appels de service visant à établir la cause du problème ou des coûts de main-d’œuvre associés à la réparation et/ou au remplacement de pièces. Aucun employé, ni agent, ni revendeur ni toute autre personne ne sont autorisés à octroyer des garanties ou à émettre des conditions au nom du fabricant. Le client est responsable de tous les frais de main-d’œuvre engagés. Certains États ne permettent pas l’exclusion ou la limitation de dommages accessoires ou indirects, ce qui signifie que les limitations ou exclusions ci-dessus peuvent ne pas s’appliquer à vous.

Obtention du service de garantie : Dans les limites de cette garantie, l’acheteur ayant des unités non fonctionnelles doit contacter le service client au 800.547.3888 pour obtenir des instructions sur la manière d’obtenir le service au titre de la garantie comme indiqué ci-dessus. Cette garantie donne au client des droits légaux spécifiques et vous pouvez également avoir d’autres droits qui varient selon la province ou l’État. Enregistrez votre produit sur www.aircareproducts.com.

IL EST TEMPS DE TE LANCER

1

Retirez l'appareil NOVA de son emballage. Vous auriez dû :

- a. Réservoir d'eau (base)
#1B73266
- b. Couvercle
#1B73266
- c. Orienteur de brume
(compris avec le couvercle)
#1B73267
- d. Colonne de brumisation
#1B73268
- e. Télécommande (comprend une pile CR2032)
#1B73268
- f. Manuel du propriétaire
#1B73382



S'il vous manque des pièces, veuillez nous appeler au **800.547.3888** afin que nous puissions vous envoyer des pièces de rechange.

♥ Nous espérons que vous aimez votre NOVA.

Préférez-vous voir une vidéo?

Regardez l'installation de NOVA sur aircareproducts.com/support.



SCANNEZ LE CODE VERS LA DROITE AVEC LA CAMÉRA DE VOTRE TÉLÉPHONE



10

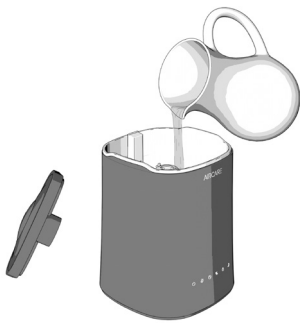

2

Retirez le couvercle et remplissez le réservoir d'eau. Assurez-vous que la partie inférieure de l'appareil ainsi que la zone autour des boutons sont sèches; car il s'agit de votre panneau de commande. Votre NOVA contient 4,5 L (1,2 gal.) d'eau.

Remarque : Lorsque le réservoir d'eau est vide, NOVA affiche une goutte d'eau rouge sur l'écran et l'appareil s'éteint jusqu'à ce qu'il soit rempli. Une fois le réservoir plein, appuyez sur le bouton Power pour remettre NOVA en marche.



3

Vous pouvez ajouter des huiles essentielles directement dans le réservoir d'eau si vous le désirez. Commencez en versant quelques gouttes, puis ajoutez-en davantage comme souhaité. N'utilisez que des huiles essentielles dans le réservoir d'eau; toutes les marques conviennent à l'appareil NOVA.

N'utilisez pas d'adoucisseur d'eau avec le NOVA.

4

Placez votre NOVA sur une surface plane dans la pièce où l'humidité est la plus nécessaire. Pour éviter la condensation, assurez-vous que l'appareil se trouve à au moins deux pouces du mur et non sous une fenêtre.

Remarque : L'appareil NOVA est un humidificateur à ultrasons qui vaporise une brume très fine. Positionnez la buse pour diriger cette brume loin des meubles et de l'électronique.

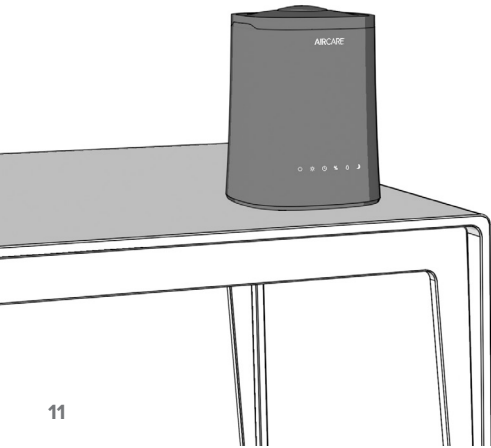

Remarque : Toutes les caractéristiques mentionnées ci-dessous peuvent être activées en appuyant sur le bouton situé sur l'appareil ou sur la télécommande.

5 Branchez votre NOVA et appuyez sur le bouton power  situé sur l'appareil ou sur la télécommande.

6 Réglez le débit du jet de brume en appuyant sur le bouton comportant l'image de la goutte d'eau . Votre NOVA possède trois réglages de débit affichés sur le panneau d'affichage comme suit : 1 (bas), 2 (moyen) et 3 (élevé).

7 Appuyez sur le bouton du pourcentage d'humidité  pour régler le niveau d'humidité désiré entre 25 % et 65 %. La production de brume s'arrête lorsque le niveau d'humidité réglé est atteint, et reprend lorsque l'humidité descend en dessous de votre réglage. Lorsqu'il est réglé à 65 %, votre appareil fonctionnera en continu.



Remarque : Toutes les caractéristiques mentionnées ci-dessous peuvent être activées en appuyant sur le bouton situé sur l'appareil ou sur la télécommande.

8 Appuyez sur le bouton de la minuterie (Timer)  pour mettre votre NOVA en marche pendant une période donnée allant jusqu'à 12 heures. La plage de temps sélectionnée apparaîtra à gauche de l'écran. Désactivez la minuterie en appuyant à nouveau sur le bouton de la minuterie jusqu'à ce qu'elle atteigne 00.

9 Appuyez sur le bouton de veilleuse (Nightlight)  afin d'activer la veilleuse du NOVA aux lumières à DEL multicolores. Une fois en marche, il y aura une rotation des couleurs. Vous pouvez vous arrêter sur une couleur particulière en appuyant à nouveau sur le bouton. Il suffit d'appuyer une troisième fois pour éteindre la veilleuse.

10 Appuyez sur le bouton de mode mise en veille (Sleep)  pour éteindre la veilleuse du NOVA ainsi que l'éclairage du panneau lorsque vous dormez (tous vos réglages resteront les mêmes). Appuyez à nouveau sur le bouton pour rallumer les lumières.



C'est tout! Votre NOVA est prêt à fonctionner.

COMMENT NETTOYER VOTRE NOVA

Un nettoyage régulier est important pour éviter la formation de moisissures et d'autres bactéries dans votre humidificateur. Il permet à votre NOVA de travailler au mieux de ses capacités.

Remarque : Évitez que tout liquide ne s'infilte dans l'entrée d'air lorsque vous nettoyez votre NOVA.

1. Laissez l'appareil fonctionner jusqu'à ce qu'il soit vide, puis éteignez-le et débranchez-le.
2. Retirez le couvercle et jetez toute eau restante dans le réservoir.
3. Tournez la colonne de brumisation vers la gauche jusqu'à ce qu'elle se dégage, puis retirez-la du réservoir d'eau.
4. Mélangez 5 mL (1 c. à thé) de vinaigre blanc avec 5 mL (1 c. à thé) d'eau et versez le mélange dans l'oscillateur (l'anneau foncé situé dans le bassin). Frottez légèrement l'oscillateur avec un linge doux, puis videz le réservoir.
5. Remplissez le réservoir à un peu plus de la moitié avec de l'eau et ajoutez 45 mL (3 c. à table) de vinaigre blanc. Placez le guide de brumisation dans le réservoir puis laissez reposer pendant 20 minutes.
6. Après 20 minutes, videz le réservoir d'eau.
7. Humectez une éponge avec du vinaigre blanc et essuyez le réservoir, la colonne de brumisation, le couvercle et l'orienteur de brume. Rincez tout soigneusement.
8. Essuyez tout et assemblez à nouveau.

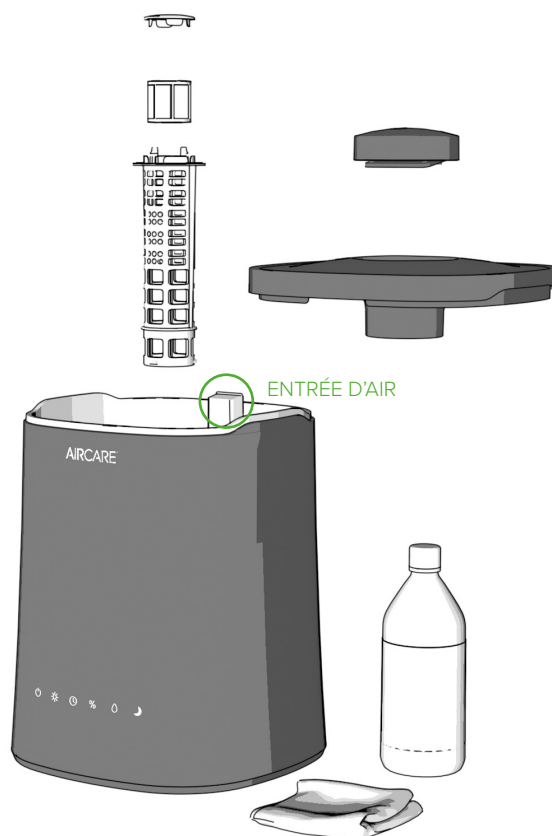

Avant de ranger votre NOVA, nettoyez l'appareil comme décrit ci-dessus. Séchez soigneusement l'appareil et rangez-le dans un endroit à température contrôlée.

PREGUNTAS FRECUENTES

P ¿Dónde se encuentra mi número de serie? **R** Su número de serie está en la etiqueta adhesiva de la parte inferior de su unidad. Puede escribirlo aquí para futuras consultas:

P ¿Por qué mi unidad emite muy poca cantidad de rocío? **R**

- Su unidad ha alcanzado el límite de humedad establecido.
- Asegúrese de que su humidificador esté lleno de agua.
- Asegúrese de que el oscilador esté limpio.

P ¿Por qué la gota de agua en la pantalla está de color rojo? **R** El NOVA no tiene agua.

P ¿Por qué hay un polvo blanco alrededor de mi humidificador? **R** El polvo blanco proviene de los minerales que se encuentran naturalmente en su agua. Es inocuo.

- Asegúrese de no utilizar un ablandador de agua en el NOVA.
- Intente utilizar agua destilada o filtrada.

P ¿Por qué en la pantalla parpadea “—”? **R** El nivel de humedad está por debajo del 20 % o por encima del 90 %. Pruebe ajustando la velocidad del ventilador y los niveles de emisión para aumentar o disminuir la humedad, según sea necesario.

P ¿Puedo pedir piezas de repuesto? **R** ¡Sí! Las piezas del NOVA y los números de sus piezas están listados en la página 18.

Si tiene algún otro problema, ¡comuníquese con nuestros expertos en humidificadores!

Están disponibles por teléfono, correo electrónico o chat.

AIRCARE[®]

📞 800.547.3888

✉️ info@essickair.com

💬 [aircareproducts.com](https://www.aircareproducts.com)

AIRCARE[®]

ULTRASÓNICA

HUMIDIFICADOR



Todo lo que necesita saber sobre su

NOVA

TODOS LOS MODELOS NU319DBLK

Lea y guarde las siguientes instrucciones



1B73382
8/2020

IMPORTANTES INSTRUCCIONES DE SEGURIDAD: LEER ANTES DE USAR EL HUMIDIFICADOR ADVERTENCIA: Para reducir el riesgo de incendios, descargas eléctricas o lesiones, siempre desenchufe la unidad antes de moverla, llenarla, repararla o limpiarla. No vierta ni derrame agua en los controles o en el área del motor. Si se humedecen, deje que se sequen por completo y haga que lo verifique el personal de servicio autorizado antes de enchufarlo. No use el humidificador si falta o está dañada alguna de las piezas. Comuníquese con nosotros al 800-547-3888 por las piezas dañadas.

1. Para reducir el riesgo de incendio o descargas eléctricas, este humidificador tiene un enchufe polarizado. Enchufe el humidificador directamente en un tomacorriente eléctrico de 120 V de CA. No use alargues. Si el enchufe no cabe completamente en el tomacorriente, comuníquese con un electricista calificado para que instale el enchufe correspondiente. No modifique el enchufe de ningún modo.
2. Mantenga el cable de electricidad alejado de las zonas transitadas. Para reducir el riesgo de incendios, nunca coloque el cable de electricidad debajo de alfombras, cerca de rejillas de calefacción, radiadores, estufas ni calefactores.
3. Mantenga limpio el humidificador. Para reducir el riesgo de lesiones, incendios o daños en el humidificador, use únicamente líquidos limpiadores específicamente recomendados para humidificadores. Nunca use materiales inflamables, combustibles o tóxicos para limpiar el humidificador.
4. No coloque metales, químicos ni detergentes en el tanque de agua. No coloque objetos extraños dentro del humidificador.
5. Para reducir el riesgo de peligros eléctricos o daños en el humidificador, no incline, sacuda, vuelque ni transporte el humidificador mientras la unidad está en funcionamiento.
6. Nunca toque el nebulizador cuando se encienda. Esto le provocará dolor.
7. No permita que la unidad se use como juguete. Se debe prestar mucha atención cuando la usan niños o se utiliza cerca de ellos.
8. Para reducir el riesgo de daños e incendios, no lo utilice cerca de una fuente de aire caliente (como un radiador, conducto de aire caliente, etc.) ni de una llama expuesta.
9. Para reducir el riesgo de descargas eléctricas accidentales, no toque el cable ni los controles con las manos húmedas.
10. Solo añada agua limpia y fría al tanque de agua. No añada medicamentos ni aceites aromáticos/esenciales al tanque de agua. Solo añada aceites a la bandeja difusora. No añada agua directamente al lavabo (sección de abajo). Para evitar el daño a las piezas internas, no permita que el agua se vierta ni salpique en la base. No opere la unidad en una sala con temperaturas bajo cero.
11. No opere la unidad con un tanque de agua vacío.
12. Si la unidad emite un sonido u olor anormales, apáguela y desenchúfela de inmediato.

**PÓLIZA DE GARANTÍA LIMITADA DE UN AÑO PARA EL HUMIDIFICADOR
ES OBLIGATORIO TENER EL RECIBO DE VENTA COMO EVIDENCIA DE COMPRA PARA TODOS LOS RECLAMOS POR GARANTÍA.**

Esta garantía solo se extiende al comprador original de este humidificador cuando la unidad se instala y se usa en condiciones normales contra defectos en el material o en la mano de obra de fábrica de la siguiente manera: • Un (1) año a partir de la fecha de venta de la unidad. • Treinta (30) días en mechas y filtros, que se consideran componentes descartables y deben reemplazarse periódicamente. El fabricante reemplazará la pieza o el producto defectuosos a su criterio con flete de retomo pagado por el fabricante. Se establece que dicho reemplazo es la solución exclusiva y disponible del fabricante y que, EN LA MEDIDA EN QUE LO PERMITA LA LEY, EL FABRICANTE NO SE RESPONSABILIZA POR LOS DAÑOS DE NINGÚN TIPO, INCLUIDOS LOS DAÑOS FORTUITOS O CONSECUENTES O LA PÉRDIDA DE LAS GANANCIAS O LOS INGRESOS. Algunos estados no permiten limitaciones sobre la duración de una garantía implícita, así que es posible que las limitaciones anteriores no se apliquen a usted.

Exclusiones de la garantía: No nos hacemos responsables del reemplazo de las mechas y de los filtros. No nos hacemos responsables de ningún daño fortuito o resultante del mal funcionamiento, accidente, mal uso, alteraciones, reparaciones no autorizadas, abusos, incluida la falta de mantenimiento razonable, uso y desgaste normales, ni cuando el voltaje de conexión sea mayor que el 5 % por encima del voltaje de la placa identificadora. No nos hacemos responsables de ningún daño por el uso de ablandadores o tratamientos de agua, componentes químicos o material para eliminar el sarro. No nos hacemos responsables del costo de las llamadas por reparación para diagnosticar la causa de un problema ni del costo por el trabajo para reparar o reemplazar piezas. Ningún empleado, agente, distribuidor ni otra persona están autorizados a otorgar garantías o condiciones en nombre del fabricante. El cliente será responsable de todos los costos de mano de obra incurridos. Algunos estados no permiten la exclusión ni la limitación de daños fortuitos o consecuentes, por lo que es posible que las limitaciones y exclusiones anteriores no le correspondan.

Obtener servicio de garantía: Dentro de las limitaciones de esta garantía, el comprador que tenga unidades que no funcionen debe comunicarse con servicio al cliente al 800-547-3888 para obtener indicaciones sobre cómo obtener servicio dentro de la garantía, como se indica anteriormente. Esta garantía le otorga al cliente derechos legales específicos, y usted también puede contar con otros derechos que varían de provincia a provincia o de estado a estado. Registre su producto en www.aircareproducts.com.

Consulte en AIRCAREProducts.com las versiones impresas en gran tamaño de las garantías y de la política de garantía.

PREPÁRESE PARA HACER FUNCIONAR EL APARATO

1

Quite el NOVA de su embalaje. Debe encontrar los siguientes componentes:

- a. Tanque de agua (base)
- b. Tapa
N° 1B73266
- c. Direccionador de rocío
(incluido con la tapa)
- d. Columna de rocío
N° 1B73267
- e. Control remoto (incluye una batería CR2032)
N° 1B73268
- f. Manual del usuario
N° 1B73382

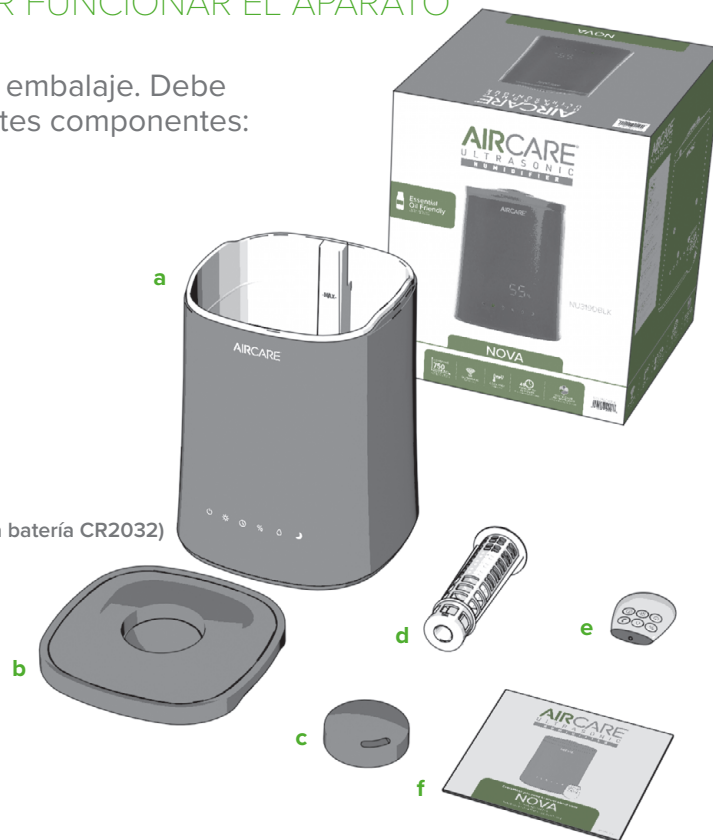

Si le falta alguna pieza, llámenos al **800.547.3888** para que podamos enviarle los repuestos.

♥ Esperamos que le encante su NOVA.

¿Prefiere ver un video?

Mire el montaje del NOVA en aircareproducts.com/support.



ESCANEA EL CÓDIGO A LA DERECHA CON LA CÁMARA DE SU TELÉFONO



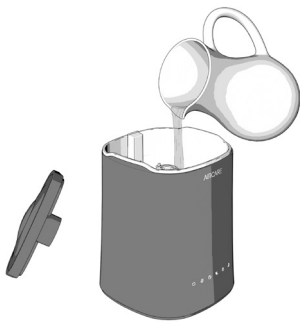

2

Quite la tapa y llene el tanque de agua. Mantenga secas la parte inferior de la unidad y el área alrededor de los botones; este es su panel de control. El NOVA puede contener 1.2 galones de agua.

Nota: Cuando el tanque de agua esté vacío, el NOVA mostrará una gota de agua de color rojo en la pantalla y se apagará hasta que se vuelva a llenar. Después de volver a llenar, presione el botón de encendido para reiniciar el NOVA.



3

Si lo desea, puede añadir aceites esenciales directamente al tanque de agua. Comience con unas pocas gotas, y luego añada más a su gusto. Solo use los aceites esenciales en el tanque de agua; el NOVA funciona con todas las marcas.

No utilice ablandadores de agua con el NOVA.

4

Coloque el NOVA sobre una superficie nivelada en la habitación donde más se necesita la humedad. Para evitar la condensación, asegúrese de que la unidad esté al menos a dos pulgadas de distancia de la pared y que no esté debajo de una ventana.

Nota: El NOVA es un humidificador ultrasónico, por lo tanto, emite un rocío muy fino. Posicione la boquilla de forma tal que el rocío no esté dirigido hacia los muebles ni los dispositivos electrónicos.

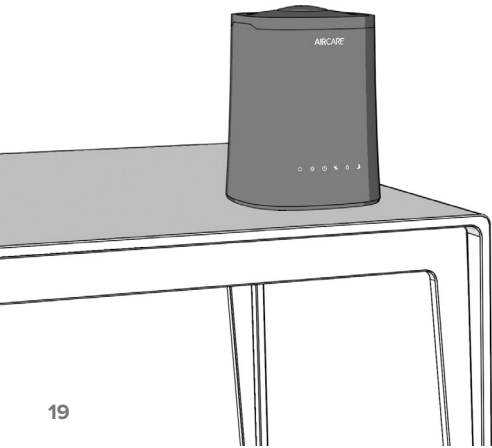

Nota: : Todas las funciones mencionadas anteriormente se pueden activar presionando el botón en la unidad o en el control remoto.

5 Enchufe el NOVA y presione el botón de encendido  que se encuentra en la unidad o en el control remoto.

6 Configure la emisión de rocío que desee presionando el botón de la gota de agua . El NOVA cuenta con tres niveles de emisión que se muestran en el panel de visualización como 1 (bajo), 2 (medio) y 3 (alto).

7 Presione el botón del porcentaje de humedad  para configurar su nivel de humedad entre el 25 % y el 65 %. Su emisión de rocío se pausará cuando se alcance el nivel de humedad establecido y se reanudará cuando la humedad descienda por debajo de su configuración. Cuando se configure en 65 %, su unidad funcionará de manera continua.



Nota: Todas las funciones mencionadas anteriormente se pueden activar presionando el botón en la unidad o en el control remoto.

8 Presione el botón del temporizador  para ejecutar el NOVA durante un período de tiempo establecido de hasta 12 horas. El tiempo seleccionado se mostrará en el lado izquierdo de la pantalla. Apague el temporizador presionando nuevamente el botón del temporizador hasta alcanzar el 00.

9 Presione el botón de luz nocturna  para encender la luz nocturna multicolor de LED del NOVA. Una vez que esté encendida, rotarán los colores. Puede detenerse en un color específico presionando nuevamente el botón. Si presiona por tercera vez, se apagará luz nocturna.

10 Presione el botón de modo sueño  para apagar la luz nocturna y las luces del panel del NOVA cuando duerma (todas las configuraciones permanecerán establecidas). Presione el botón para volver a encender las luces.

¡Eso es todo! El NOVA está listo para funcionar.



CÓMO LIMPIAR EL NOVA

La limpieza regular es importante para evitar la formación de hongos, moho y demás colonias bacterianas en su humidificador. También permite que el NOVA siga funcionando con el mejor rendimiento.

Nota: No permita que ingrese líquido en la entrada de aire mientras limpia el NOVA.

1. Deje que la unidad funcione hasta vaciarse; luego, apáguela y desenchúfela.
2. Quite la tapa y vacíe cualquier remanente de agua del tanque.
3. Gire la columna de rocío hacia la izquierda hasta que se libere y luego quítela del tanque de agua.
4. Mezcle 1 cucharadita de vinagre blanco con 1 cucharadita de agua y vierta esta mezcla en el oscilador (el aro oscuro en el lavabo). Frote suavemente el oscilador con un paño y luego vacíe el tanque.
5. Llene con agua un poco más de la mitad del tanque y añada 3 cucharadas de vinagre blanco. Coloque la guía de rocío en el tanque y deje reposar durante 20 minutos.
6. Una vez transcurridos los 20 minutos, vacíe el tanque de agua.
7. Humedezca una esponja con vinagre blanco, y limpie el tanque, la columna de rocío, la tapa y el direccionador de rocío. Enjuague todo cuidadosamente.
8. Seque todo y vuelva a armar la unidad.

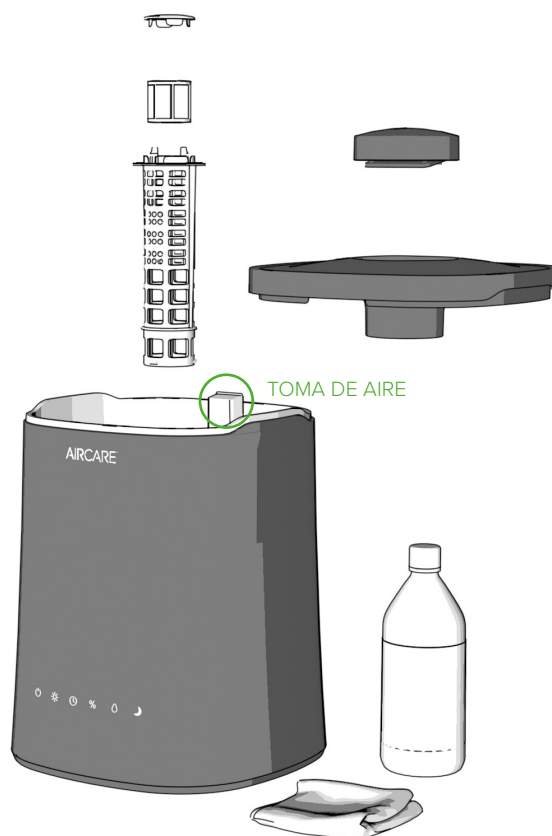

Al guardar el NOVA, limpie la unidad como se describió anteriormente. Seque bien la unidad y guárdela en un área que tenga la temperatura regulada.

FREQUENTLY ASKED QUESTIONS

Q Where is my serial number? **A** Your serial number is on the sticker on the bottom of your unit. You can write it here for future reference:

Q Why is my unit putting out very little mist? **A**

- Your unit has reached your set humidity level.
- Make sure your humidifier is full of water.
- Make sure your oscillator is clean.

Q Why is the water droplet on the display red? **A** Your NOVA is out of water.

Q Why is there white dust around my humidifier? **A** The white dust is a result of minerals naturally found in your water. It can be cleaned easily with a dry cloth.

- Make sure you are not using a water softener in your NOVA.
- Try using distilled or filtered water.

Q Why is the display flashing “_?” **A** Your humidity level is either below 20% or over 90%. Try adjusting your fan speed and output levels to raise or lower your humidity, as needed.

Q Can I order replacement parts? **A** Yes! Your NOVA's parts and their part numbers are listed on page 2.

For any other questions or issues, contact our humidifier experts!
They are ready by phone, email, or chat.

AIRCARE[®]

 800.547.3888

 info@essickair.com

 aircareproducts.com