

This Owner's Manual is provided and hosted by [Appliance Factory Parts](#).



# DIAL 9000Z-230-I Owner's Manual

[Shop genuine replacement parts for DIAL 9000Z-230-I](#)



[Find Your DIAL Air Conditioner Parts - Select From 23 Models](#)

----- Manual continues below -----



## USE AND INSTALLATION INSTRUCTIONS

Thank you very much for purchasing this Air Conditioner. Please read these **Use and Installation Instructions** carefully before installing and using this appliance. And keep this manual for future reference.

**Attention:** If you are experiencing difficulty with your mini-split air conditioner, do not return it to the place of purchase. Contact Dial Manufacturing for help or disposition.

Özçelik A.Ş. - Ankara  
Güçlüçayırhan Mahallesi  
Fıstıklıca Köyü - Çayyolu - Beşiktaş - İstanbul

# Contents

---

<b>Safety Instructions</b> .....	1
<b>Preparation before Use</b> .....	2
Preset .....	2
Safeguarding the Environment .....	2
<b>Safety Precautions</b> .....	3
<b>Installation Instructions</b> .....	4
Installation Diagram .....	4
Site Instructions .....	4
Suggested Tools .....	5
Indoor Unit Installation .....	6
Power and Wiring .....	10
Start-up .....	13
<b>Care and Maintenance</b> .....	14
<b>Protection</b> .....	15
<b>Energy Saving Tips</b> .....	16
<b>Troubleshooting</b> .....	17
<b>Identification of Parts</b> .....	18
Indoor Unit .....	18
Outdoor Unit .....	18
<b>Display Introduction</b> .....	19

***For remote controller operating instructions. See "remote controller instructions".***

***For the most up-to-date version of the instructions, please visit [www.dialmfg.com/ms/technical-data](http://www.dialmfg.com/ms/technical-data).***

# Safety Instructions

- Warning: Risk of electric shock can cause injury or death. Disconnect all remote electric power supplies before servicing.
- The air conditioner must be installed by professional or qualified persons.
- To ensure the unit work will function properly, please read this manual carefully before installation, and install strictly according to this manual.
- Do not let air enter the refrigeration system or discharge refrigerant when moving the air conditioner.
- Properly ground all electrical connections.
- Check the connecting cables and pipes carefully, make sure they are correct and firm before connecting the power supply of the air conditioner.
- There must be an air-break switch.
- After installing, the consumer must operate the air conditioner correctly according to this manual, keep a suitable storage for maintenance and moving of the air conditioner in the future.
- Fuse of Indoor and Outdoor Units:

Model	Fuse of Indoor unit	Fuse of outdoor unit
9K(115V)	T 3.15A or T 5A 250V	T 20A 250V
12K(115V)	T 3.15A or T 5A 250V	T 25A 250V
9K-12K(208/230V)	T 3.15A or T 5A 250V	T 15A 250V
18K(208/230V)	T 3.15A or T 5A 250V	T 20A 250V
24K-36K(208/230V)	T 3.15A or T 5A 250V	T 30A 250V

- A residual current device (RCD) with the rating of above 10mA shall be incorporated in the fixed wiring according to the national rule.
- The best length of the connecting pipe between the indoor unit and outdoor unit is less than 7.5 meters (24.6ft). If the distance is longer than that length, it will affect the efficiency of the air conditioner.
- This appliance can be used by children aged from 8 years and above and persons with reduced physical, sensory or mental capabilities or lack of experience and knowledge if they have been given supervision or instruction concerning use of the appliance in a safe way and understand the hazards involved. Children shall not play with the appliance. Cleaning and user maintenance shall not be made by children without supervision.
- The batteries in the remote controller must be recycled or disposed of properly. Disposal of Scrap Batteries --- Please discard the batteries as sorted municipal waste at the accessible collection point.
- If the appliance is fixed wiring, the appliance must be fitted with means for disconnection from the supply mains having a contact separation in all poles that provide full disconnection under overvoltage category III conditions, and these means must be incorporated in the fixed wiring in accordance with the wiring rules. If the supply cord is damaged, it must be replaced by the manufacturer, its service agent or similarly qualified persons in order to avoid a hazard.
- The appliance shall be installed in accordance with local electrical safety regulations and National Electrical Codes(NEC).
- The appliance shall not be installed in the laundry.

# Preparation before Use

## Note

- When charging refrigerant into the system, make sure to charge in liquid state, if the refrigerant of the appliance is R-410A. Otherwise, the chemical composition of refrigerant (R-410A) inside the system may change and thus affect performance of the air conditioner.
- Due to the characteristics of refrigerant (R-410A, the value of GWP is 2088), the pressure within the tube may be very high, use extreme care when installing and repairing the appliance.
- If the power supply cord is damaged, it must be replaced by the manufacturer, its service agent or similarly qualified persons in order to avoid a hazard.
- The air conditioner must be installed by trained, qualified installers and service mechanics.
- The temperature of refrigerant circuit will be high, please keep the interconnection cable away from the copper tube.

## Preset

Before using the air conditioner, be sure to check and preset the following.

### • Remote Control Presetting

Each time after the remote control is replaced with new batteries or is energized, remote control auto presetting heat pump. If the air conditioner you purchased is a Cooling Only one, heat pump remote controller can also be used.

### • Back-light Function of Remote Control(optional)

Hold down any button on remote control to activate the back light. It automatically shuts off 10 seconds later.

**Note: Back-light is an optional function.**

### • Auto Restart Presetting

The air conditioner has an Auto-Restart function.

## Safeguarding the environment

This appliance is made of recyclable or re-usable material. Scrapping must be carried out in compliance with local waste disposal regulations. Before scrapping it, make sure to cut off the power cord so that the appliance cannot be re-used.

For more detailed information on handling and recycling this product, contact your local authorities who deal with the separate collection of rubbish or the shop where you bought the appliance.

### SCRAPPING OF APPLIANCE

This marking indicates that this product should not be disposed with other household wastes throughout the North America. To prevent possible harm to the environment or human health from uncontrolled waste disposal, recycle it responsibly to promote the sustainable reuse of material resources. To return your used device, please use the return and collection systems or contact the retailer where the product was purchased.

They can take this product for environmental safe recycling.





# Safety Precautions















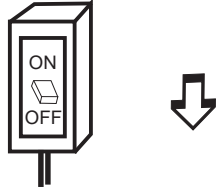



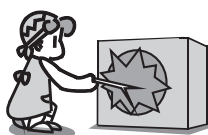

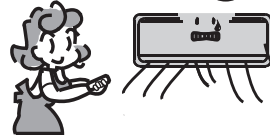

Symbols in this Use and Care Manual are interpreted as shown below.

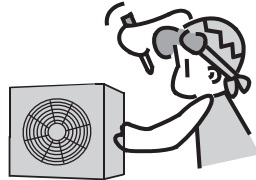
 Be sure not to do.

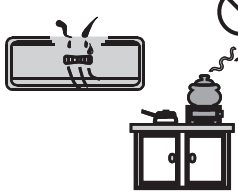
 Grounding is essential.

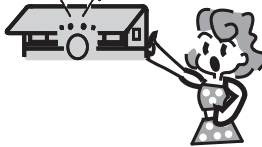
 Pay attention to such a situation.

 Warning: Incorrect handling could cause a serious hazard, such as death, serious injury, etc.

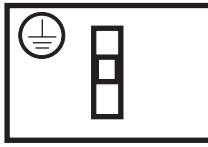
<p></p> <p>Use correct power supply in accordance with the rating plate requirement. Otherwise, serious faults or hazard may occur or a fire maybe break out.</p>	<p></p> <p></p> <p>Keep the power supply circuit breaker or plug from dirt. Connect the power supply cord to it firmly and correctly, lest an electric shock or a fire break out due to insufficient contact.</p>	<p></p> <p></p> <p>Do not use the power supply circuit breaker or pull off the plug to turn it off during operation. This may cause a fire due to spark, etc.</p>
<p></p> <p></p> <p>Do not tie, pull or press the power supply cord, lest the power supply cord be broken. An electric shock or fire is probably caused by a broken power supply cord.</p>	<p></p> <p></p> <p>Never insert a stick or similar obstacle to the unit. Since the fan rotates at high speed, this may cause an injury.</p>	<p></p> <p></p> <p>Exposure to cool air for a prolonged period of time is harmful to your health.</p>
<p></p> <p></p> <p>Turn off the appliance by remote control before cutting off power supply if malfunction occurs.</p>	<p></p> <p></p> <p>Do not repair the appliance by yourself. If this is done incorrectly, it may cause an electric shock, etc.</p>	<p></p> <p></p> <p>Prevent the air flow from reaching gas burners and stove.</p>
<p></p> <p></p> <p>Do not touch the operation buttons when your hands are wet.</p>	<p></p> <p></p> <p>Do not put any objects on the outdoor unit.</p>	<p></p> <p></p> <p></p> <p>It is the user's responsibility to make the appliance be grounded according to local codes or ordinances by a licenced technician.</p>

# Installation Instructions

## Installation diagram

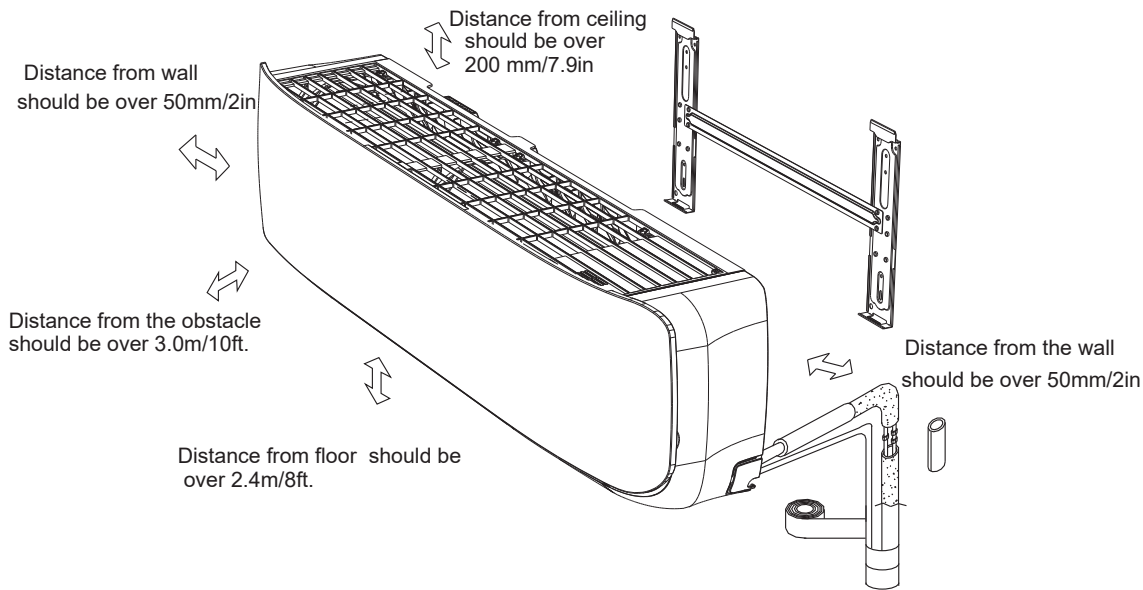

## Indoor unit A



- Above figure is only a simple presentation of the unit, it may not match the external appearance of the unit you purchased.
- Installation must be performed in accordance with the national wiring standards by authorized personnel only.

## Site Instructions

### Site for Installing Indoor Unit

- Where there is no obstacle near the air outlet and air can be easily blown to every corner.
- Where piping and wall-hole can be easily arranged.
- Keep the required space from the unit to the ceiling and wall according to the installation diagram on page 10.
- Where the air filter can be easily removed.
- Keep the unit and remote controller 1m(3.28ft) or more apart from television, radio etc.
- Keep as far as possible from fluorescent lamps.
- Do not obstruct the air inlet.
- Install on a wall that is strong enough to bear the weight of the unit.
- Install in a place that will not increase operation noise and vibration.
- Keep away from direct sunlight and heating sources. Do not place flammable materials or combustion apparatuses on top of the unit.

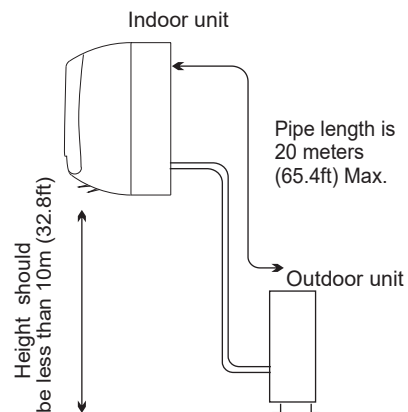

Indoor unit is higher than outdoor unit

**For installation of outdoor unit refer to the outdoor unit installation manual.**

# Installation Instructions

## Suggested Tools

In order to install your air-conditioner more conveniently and safely, you might use those special tools listed below.



Standard Wrench



Screw Driver

Hex Keys or Allen Wrenches



Adjustable/Crescent Wrench



Torque wrench

Drill & Drill Bits



Manifold and Gauges

Vacuum Pump



Clamp on Amp Meter

Level

Work Gloves

Safety Glasses

Pipe Cutter

Refrigerant Scale

R410A Flaring Tool

Micron Gauge

Hole Saw



# Installation Instructions

## Indoor unit installation

### 1. Installing the Mounting Plate

- Decide on a installation location for the mounting plate according to the indoor unit location and piping direction.

**Note: it is recommended to install screw anchors for sheet rock, concrete block, brick and such type of wall.**

- Keep the mounting plate horizontal with a horizontal level or dropping line.
- Mark the center of the indoor unit on mounting plate for future reference.

**Note: the center of the mounting bracket may be not the center of the indoor unit.**

- Secure mounting plate to the wall with a minimum of five screws, evenly spaced to properly support indoor unit weight.

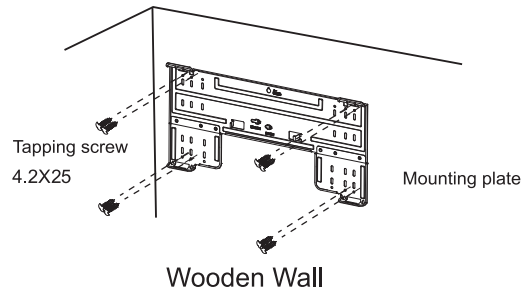
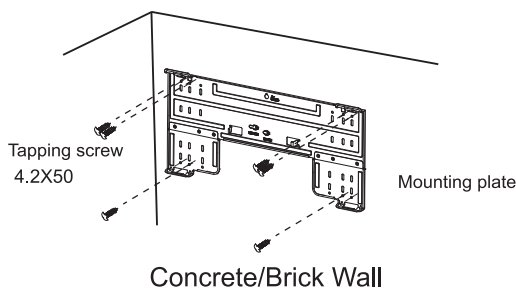

**Note: The shape of your mounting plate may be different from the one above, but the installation method is similar.**

**Note: As the above figure shown, the six holes matched with tapping screw on the mounting plate must be used to fix the mounting plate, the others are prepared.**

### MOUNTING BRACKET DIAGRAMS AND DIMENSIONS (Recommended)

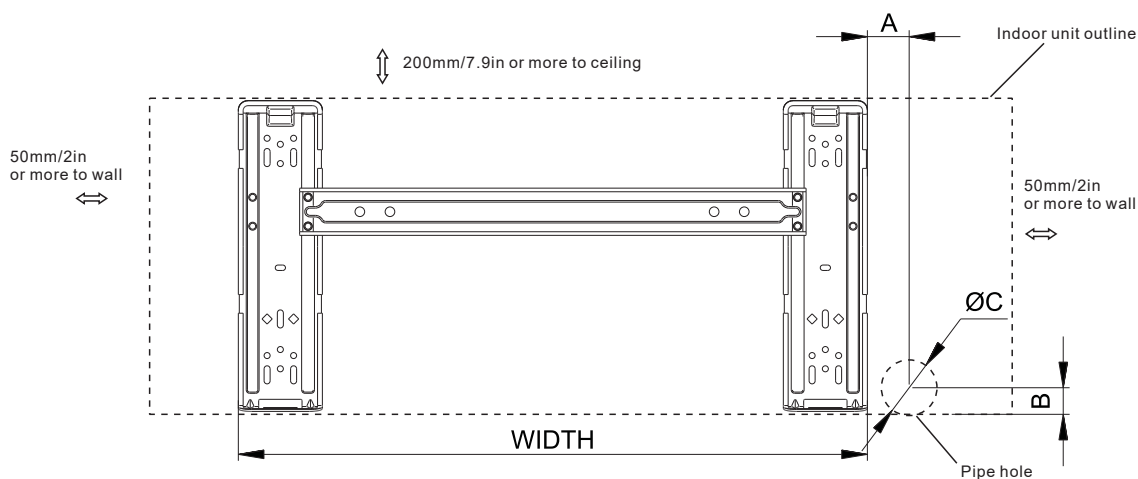

For 9000-16S-230 and 9000-19S-115, WIDTH:522mm/20.6in

For 12000-17S-115, 12000Z-22S-230, 9000Z-230-I and 12000Z-230-I, WIDTH:592mm/23.3in

# Installation Instructions

## MOUNTING BRACKET DIAGRAMS AND DIMENSIONS (Recommended)

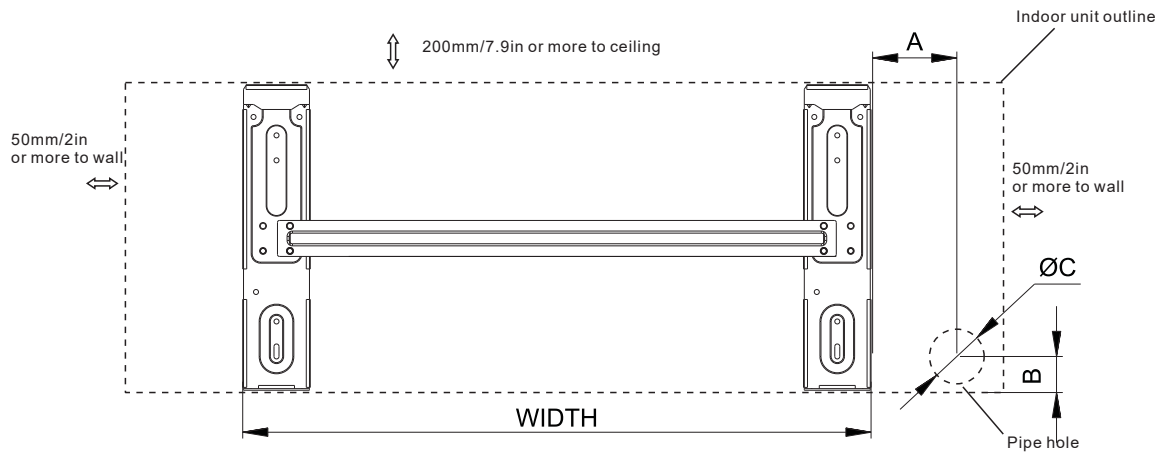

For 18000-17S-230, 18000Z-23S-230, 23400-21S-230, 18000Z-230-I and 23400Z-230-I, WIDTH: 629mm/24.8in

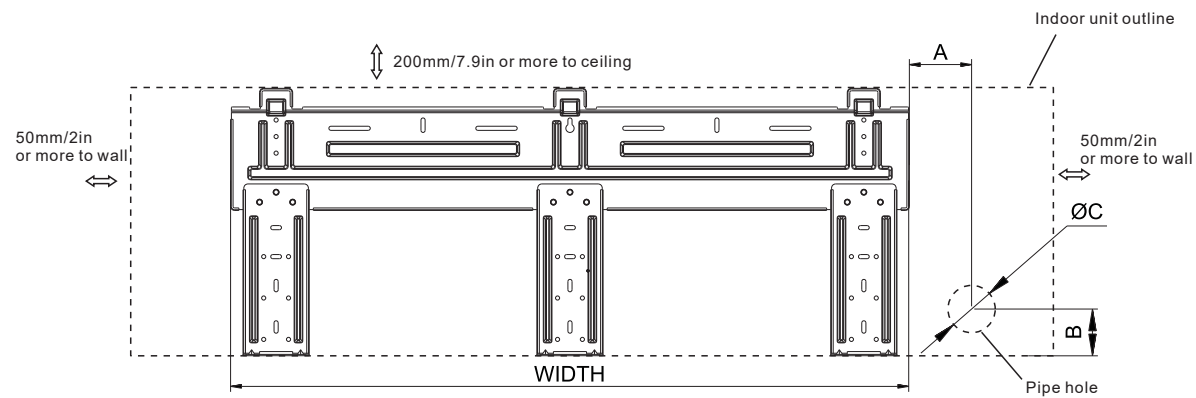

For 1280 Series Model, WIDTH: 820mm/32.3in

# Installation Instructions

## Indoor unit installation

### 2. Drill a Hole in wall Piping, Drain & Wiring Connection

- Decide the position of the hole for piping according to the location of mounting plate.
- Drill a hole in the wall. The hole should tilt a little downward toward outside.
- Install a sleeve through the hole to keep the wall clean.

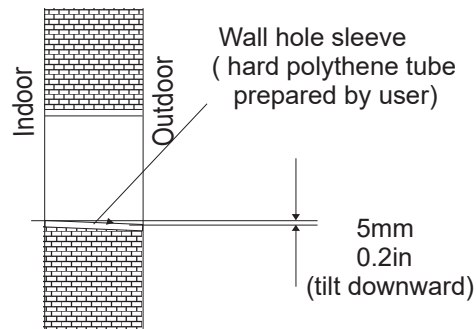
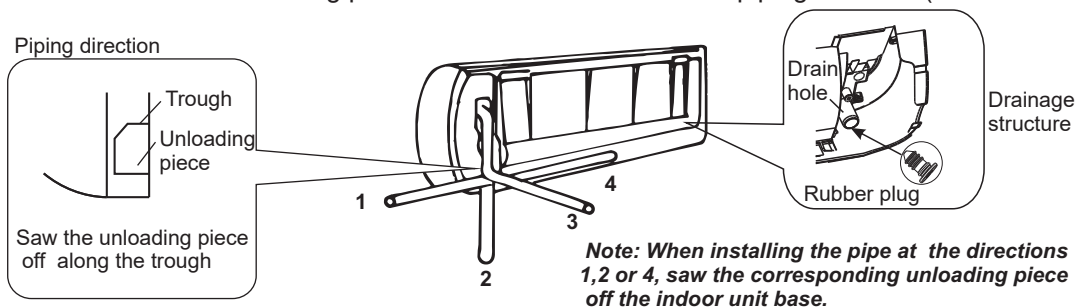

Table of Wall Hole Mounting size per Unit Size

Unit Model	Size A	Size B	Size C
	mm/in	mm/in	mm/in
9000-16S-230 9000-19S-115	68/2.68	33/1.3	70/2.7
12000-17S-115 12000Z-22S-230 9000Z-230-I 12000Z-230-I	70/2.75	35/1.38	70/2.7
18000-17S-230	137/5.4	40/1.57	70/2.7
18000Z-23S-230 23400-21S-230 18000Z-230-I 23400Z-230-I	170/6.7	40/1.57	70/2.7

### 3. Piping and Drain Hose Connections to Indoor Unit

- Put the piping (liquid and gas pipe) and cables through the wall-hole from outside or put them through from inside after indoor piping and cables connection is complete to connect to the outdoor unit.
- Decide whether to saw the unloading piece off in accordance with the piping direction (as shown below).



- After connecting the piping, install the drain hose. Then connect the power cords. After connecting, wrap the piping, cords and drain hose together with thermal insulation materials.

**Note: Both sides drainage structure is standard. For both sides drainage structure, it can be chosen for right, left or both sides drainage connection. If choosing both sides drainage connection, another proper drain hose is needed as there is only one drain hose offered by factory. If choosing one side drainage connection, make sure the drain hole on the other side is well plugged.**

# Installation Instructions

## Indoor unit installation

- **Piping Joints Thermal Insulation:** Wrap the piping joints with thermal insulation materials and then wrap with a vinyl tape.

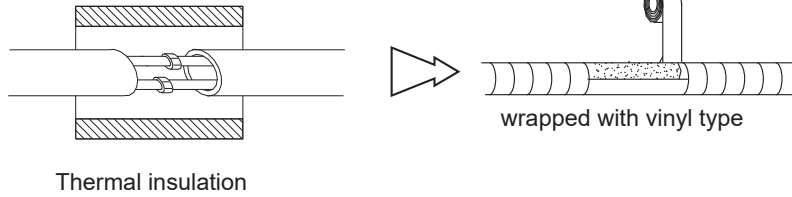

Thermal insulation

- **Piping Thermal Insulation:**

- Place the drain hose under the piping.
  - Insulation material uses polythene foam over 6mm in thickness.
- Note: Drain hose is prepared by user.**

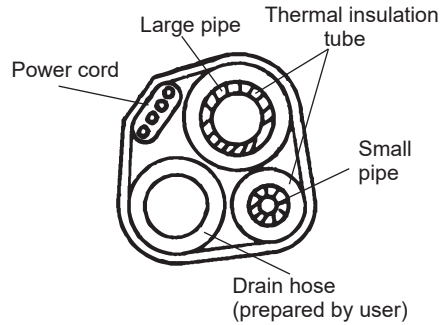

- Do not arrange the drain pipe in a way that leaves it twisted, sticking out or waving around. Do not immerse the end of it in water.
- If an extension drain hose is connected to the drain pipe, make sure to insulated when passing along the indoor unit.
- When the piping is directed to the right, piping, power cord and drain pipe should be thermal insulated and fixed onto the back of the unit with a piping fixer.

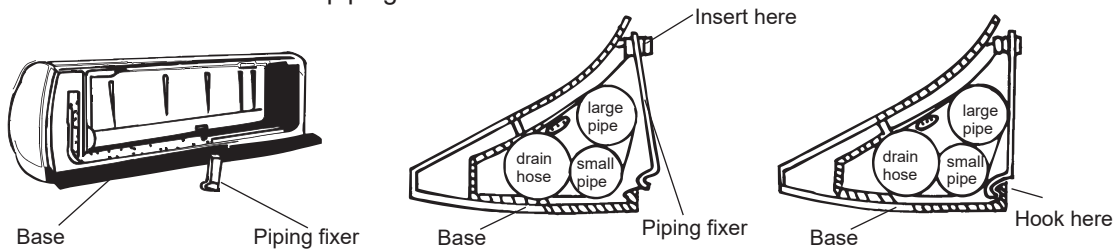

A. Insert the pipe fixer to the slot.

B. Press to hook the pipe fixer onto the base.

### Piping Connection:

- Connect indoor unit pipes with two wrenches. Pay special attention to the allowed torque as shown below to prevent the pipes, connectors and flare nuts from being deformed and damaged.
- Pre-tighten them with fingers at first, then use the wrenches.

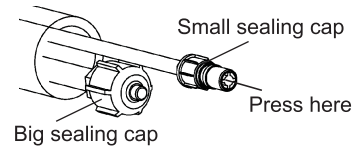



Model	Pipe size	Torque	Nut width	Min.thickness
9K-18K	Liquid Side ( $\phi$ 6 or 1/4 )	15~20N·m or 11~15ft·lbs	17 or 5/8	0.5 or 0.02
24K-36K	Liquid Side ( $\phi$ 9.53 or 3/8 )	30~35N·m or 22~26ft·lbs	22 or 7/8	0.6 or 0.024
9K-12K	Gas Side ( $\phi$ 9.53 or 3/8 )	30~35N·m or 22~26ft·lbs	22 or 7/8	0.6 or 0.024
18K	Gas Side ( $\phi$ 12 or 1/2 )	50~55N·m or 37~41ft·lbs	24 or 0.94	0.6 or 0.024
24K-36K	Gas Side ( $\phi$ 16 or 5/8 )	60~65N·m or 44~48ft·lbs	27 or 1.1	0.6 or 0.024
36K	Gas Side ( $\phi$ 19 or 3/4 )	70~75N·m or 52~55ft·lbs	32 or 1.26	1.0 or 0.039

### NOTE:

Dimensions are in "mm or inch" unless otherwise stated in the table.

# Installation Instructions

☑ If the diameter of the connection pipe does not match the port size of outdoor unit, select proper different-diameter joints in the accessory according to the following table.

Name	Quantity	Purpose
	1	Change pipe diameter from 1/4(6.35) to 3/8(9.52)
	1	Change pipe diameter from 3/8(9.52) to 5/8(15.88)
	1	Change pipe diameter from 3/8(9.52) to 1/2(12.7) mm

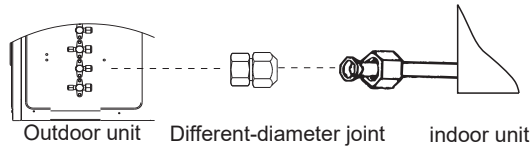

Connect pipes using different-diameter joint

## Power and Wiring

### Connecting of the Cable

#### • Indoor Unit

Connect the power cord to the indoor unit by connecting the wires to the terminals on the control board individually in accordance with the outdoor unit connection.

**Note:** For some models, it is necessary to remove the cabinet to connect to the indoor unit terminal.

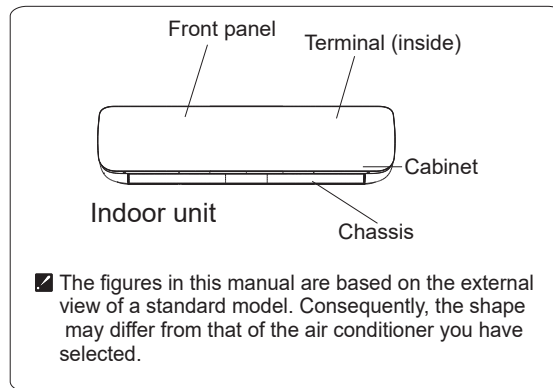

Caution:

1. Never fail to have an individual power circuit specifically for the air conditioner. As for the method of wiring, refer to the circuit diagram posted on the inside of the access door.
2. Confirm that the cable thickness is as specified in the power source specification.
3. Check the wires and make sure that they are all tightly fastened after cable connection.
4. Be sure to install an earth leakage circuit breaker in wet or moist areas.

### Cable Specifications

capacity(Btuh)	Power cord		Power connecting cord	
	Type	Normal cross-sectional areas	Type	Normal cross-sectional areas
9K-12K(208/230V)	SJ TW	3X16 AWG	SJ TW	4X18 AWG
18K(208/230V)	SJ TW	3X14 AWG	SJ TW	4X18 AWG
24K-36K(208/230V)	SJ TW	3X12 AWG	SJ TW	4X18 AWG
9K, 12K(115V)	SJ TW	3X14 AWG	SJ TW	4X18 AWG

### Attention:

The plug must be accessible even after the installation of the appliance in case there is a need to disconnect it. If that is not possible, connect appliance to a double-pole switching device with contact separation of at least 3 mm placed in an accessible position even after installation.

# Installation Instructions

## Wiring diagram

Make sure that the color of the wires in the outdoor unit and terminal No. are the same as those of the indoor unit.

**⚠ Warning: Before obtaining access to terminals, all supply circuits must be disconnected.**

(1) 208/230V

### For the mono split

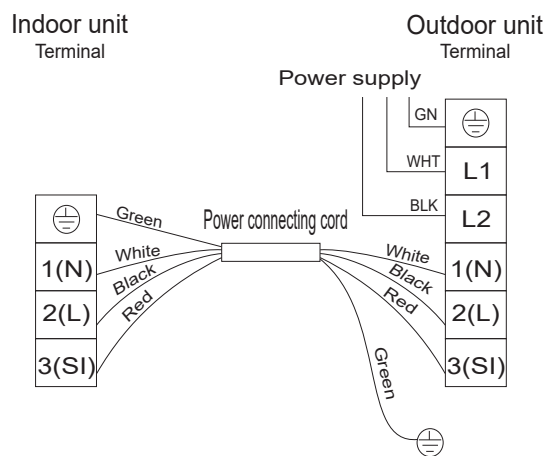
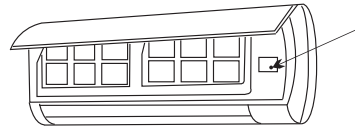
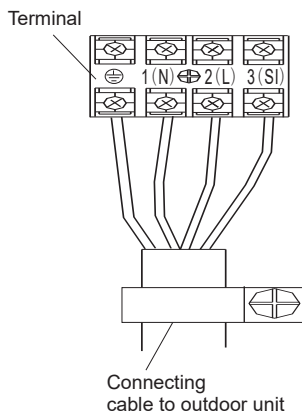

### For the multi interver

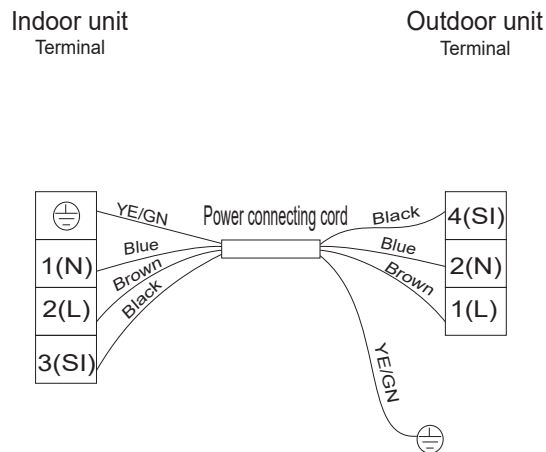
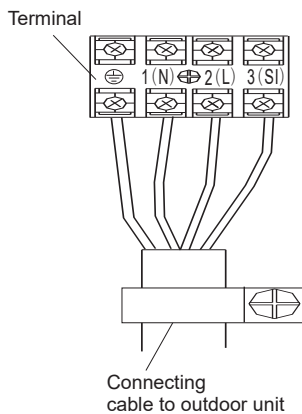

☑ The diagram is reference only, and the actual terminal may be different.

# Installation Instructions

## Wiring diagram

Make sure that the color of the wires in the outdoor unit and terminal No. are the same as those of the indoor unit.

**Warning:** Before obtaining access to terminals, all supply circuits must be disconnected.

(2) 115V

### For the mono split

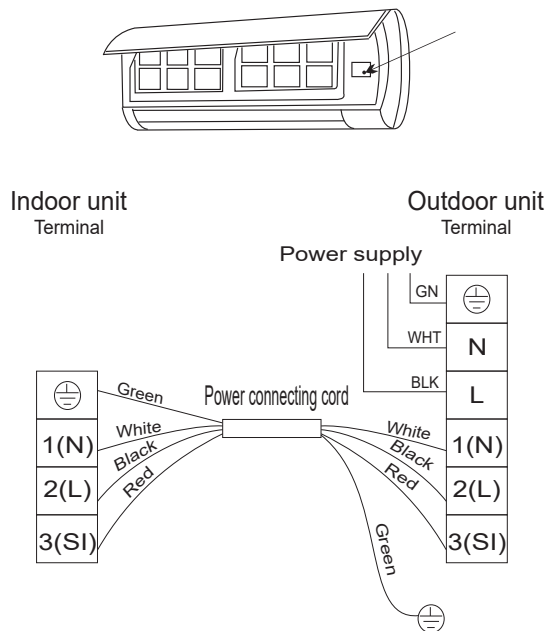
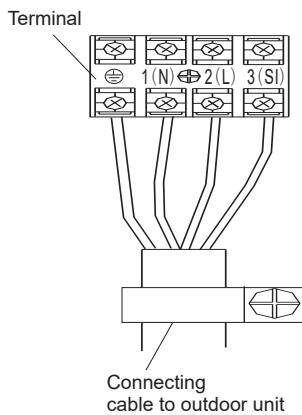

☑ The diagram is reference only, and the actual terminal may be different.

# Installation Instructions

## Start-up

### Test Operation

Perform test operation after completing gas leak and electrical safety check.

~~F~~~~A~~ Turn on electrical power to outdoor unit.

~~G~~~~A~~ Push the "ON/OFF" button on Remote Controller to begin testing.

~~H~~~~A~~ Push MODE button, select COOLING, HEATING, FAN mode to confirm all functions.

### System Checks

~~F~~~~A~~ Conceal refrigerant pipes where possible.

~~G~~~~A~~ Make sure drain hose slopes downward along entire length.

~~H~~~~A~~ Ensure all refrigerant pipes and connections are properly insulated.

~~I~~~~F~~ Fasten pipes to outside wall, when possible.

~~I~~~~S~~ Seal and weatherproof wall-hole through which the interconnecting wires and refrigerant pipes pass.

### Indoor Unit

~~F~~~~A~~ Do all Remote controller's buttons function properly?

~~G~~~~A~~ Do the display panel lights work properly?

~~H~~~~A~~ Does the swing louver function properly?

~~I~~~~F~~ Does the drain work?

### Outdoor Unit

1. Push the mode button to COOL and adjust the room setting to 61°F(16°C) deg. wait up to 3 minutes from compressor time guard. Does compressor and outdoor fan turn on in cooling mode?

2. Push the mode button to HEAT and adjust the room setting to 85°F (30°C) deg. wait up to 3 minutes for compressor time guard. Does compressor and outdoor fan turn on in heat mode?

# Care and Maintenance

## Front panel maintenance

- 1** Turn off the appliance first before disconnecting from power supply.

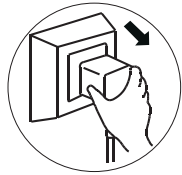

- 2** Grasp position "a" and pull outward to remove the front panel.

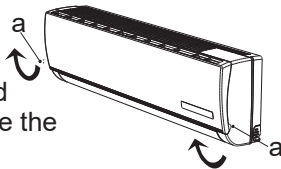

- 3** Wipe with a soft and dry cloth.

Use soft moisture cloth to clean if the front panel is very dirty.



- 4** Never use volatile substance such as gasoline or polishing powder to clean the appliance.



- 5** Never sprinkle water onto the indoor unit

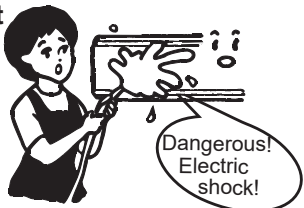

- 6** Reinstall and shut the front panel.

Reinstall and shut the front panel by pressing position "b" downward.

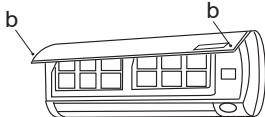

## Air filter maintenance

It is necessary to clean the air filter after using it for about 200 hours.

Clean it as follows:

- 1** Stop the appliance and remove the air filter.

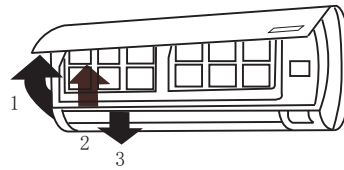

1. Open the front panel.
2. Press the handle of the filter gently from the front.
3. Grasp the handle and slide out the filter.

- 2** Clean and reinstall the air filter.

If the dirt is conspicuous, wash it with a solution of detergent in lukewarm water. After cleaning, dry well in shade.



- 3** Close the front panel again.

- ☑ *Clean the air filter every two weeks if the air conditioner operates in an extremely dusty environment.*

# Protection

## Operating condition

**The protective device maybe trip and stop the appliance in the cases listed below.**

<b>HEATING</b>	Outdoor air temperature is over 75°F(24°C)
	Outdoor air temperature is below 5°F(-15°C)
	Room temperature is over 80.6°F(27°C)
<b>COOLING</b>	Outdoor air temperature is over *115°F(46°C)
	Room temperature is below 70°F(21°C)
<b>DRY</b>	Room temperature is below 64.5°F(18°C)

*\*For Tropical (T3) Climate condition models, the temperature point is 131°F(55°C) instead of 109°F(43°C). The temperature of some products is allowed beyond the range. In specific situation, please consult the merchant. If the air conditioner runs in COOLING or DRY mode with door or window opened for a long time when relative humidity is above 80%, dew may drip down from the outlet.*

## Noise pollution

- Install the air conditioner at a place that can bear its weight in order to operate more quietly.
- Install the outdoor unit at a place where the air discharged and the operation noise would not annoy your neighbors.
- Do not place any obstacles in front of the air outlet of the outdoor unit lest it increases the noise level.

## Features of protector

**The protective device will work at following cases.**

- ① Restarting the unit at once after operation stops or changing mode during operation, you need to wait 3 minutes.
- ② If all operation has stopped, press **ON/OFF** button again to restart, Timer should be set again if it has been canceled.

## Features of HEATING mode

### Preheat

At the beginning of the HEATING operation, the airflow from the indoor unit is discharged 2-5 minutes later.

### Defrost

In **HEATING** operation the appliance will defrost (de-ice) automatically to raise efficiency. This procedure usually lasts 2-10 minutes. During defrosting, fans stop operation. After defrosting completes, it returns to **HEATING** mode automatically.

**Note: Heating is NOT available for cooling only air conditioner models.**



# Energy Saving Tips

---

- 1. Relaxing room temperature at night is OK:** During the nighttime hours you may not require the same level of cooling or heating. Try using Sleep mode to gradually relax room temperature and allow the unit to run less and save energy.
- 2. Curtains and shades:** In the summer, close window curtains and shades on the south and west side of your home to help block solar heat. In winter, open curtains and shades to allow solar heat into your room.
- 3. Close doors:** If you don't need to heat and cool your whole home, confine the heating and cooling to one room by closing doors. Limit the space you're heating and cooling to specified capability of the unit.
- 4. Service the unit:** Some basic maintenance is recommended. The outdoor unit will greatly benefit from a good hosing out, especially in treed areas where seeds and other debris can stick to coil fins and make the unit work harder!
- 5. Rearrange the room:** Furniture that obstructs airflow means you could be heating and cooling the back of a chair or the front of a sofa instead of the actual living space. Use the swing louvers to help direct the air in the right direction for the room; remove or rearrange obstacles blocking airflow.
- 6. Try 75 degrees:** 75°F (24°C) is a good point for an air conditioner to run at its optimal performance level. Even a 1-degree change in temperature can make your unit use more energy!
- 7. Lighting:** Turning lights off can help reduce your heat. Each light bulb is a tiny heater. Your air conditioner must waste energy overcoming the heat from your lights to reach and hold your desired room temperature.
- 8. Is anyone home?** If possible, while you're away turn your unit to Auto mode and make sure windows and drapes are closed. Although the room temperature will be uncomfortable for a few minutes when you come home, the unit will have the room back to your desired temperature in no time.
- 9. Don't forget the fan:** Try saving money by using the comfortable quiet low fan speed as much as possible.

# Troubleshooting

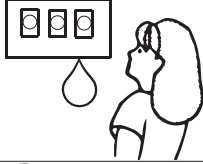
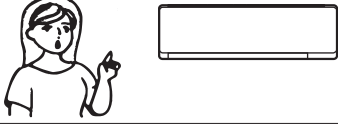
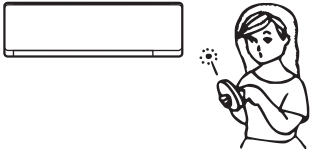
The following cases may not always be a malfunction, please check it before asking for service.

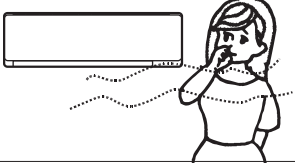
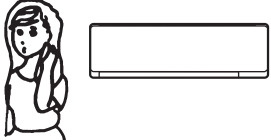
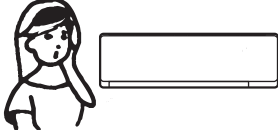
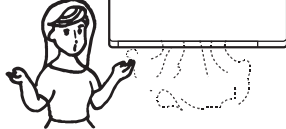
Trouble	Analysis																											
Does not run 	<ul style="list-style-type: none"> <li>• If the protector trip or fuse is blown.</li> <li>• Please wait for 3 minutes and start again, protector device may be preventing unit to work.</li> <li>• If batteries in the remote controller exhausted.</li> <li>• If the plug is not properly plugged.</li> </ul>																											
No cooling or heating air 	<ul style="list-style-type: none"> <li>• Is the air filter dirty?</li> <li>• Are the intakes and outlets of the air conditioner blocked?</li> <li>• Is the temperature set properly?</li> </ul>																											
Ineffective control 	<ul style="list-style-type: none"> <li>• If strong interference (from excessive static electricity discharge, power supply voltage abnormality) presents, operation will be abnormal. At this time, disconnect from the power supply and connect back 2-3 seconds later.</li> </ul>																											
Does not operate immediately 	<ul style="list-style-type: none"> <li>• Changing mode during operation, 3 minutes will delay.</li> </ul>																											
Peculiar odor 	<ul style="list-style-type: none"> <li>• This odor may come from another source such as furniture, cigarette etc, which is sucked in the unit and blows out with the air.</li> </ul>																											
A sound of flowing water 	<ul style="list-style-type: none"> <li>• Caused by the flow of refrigerant in the air conditioner, not a trouble.</li> <li>• Defrosting sound in heating mode.</li> </ul>																											
Cracking sound is heard 	<ul style="list-style-type: none"> <li>• The sound may be generated by the expansion or contraction of the front panel due to change of temperature.</li> </ul>																											
Spray mist from the outlet 	<ul style="list-style-type: none"> <li>• Mist appears when the room air becomes very cold because of cool air discharged from indoor unit during <b>COOLING</b> or <b>DRY</b> operation mode.</li> </ul>																											
The running indicator flashes on constantly, and indoor fan stops.	<ul style="list-style-type: none"> <li>• The unit is shifting from heating mode to defrost. The indicator will flash within twelve minutes and returns to heating mode.</li> </ul>																											
Mode interference Because all indoor units use the same outdoor unit and the outdoor unit can only run with one mode of operation at a time (cooling or heating), mode interference will occur when an indoor unit is set to a different operating mode than the operating mode of the outdoor unit and other indoor units. The following shows the mode interfere scene.	<table border="1" data-bbox="702 1657 1133 1803"> <thead> <tr> <th></th> <th>cooling</th> <th>dry</th> <th>heating</th> <th>fan</th> <th></th> </tr> </thead> <tbody> <tr> <td>cooling</td> <td>✓</td> <td>✓</td> <td>×</td> <td>✓</td> <td rowspan="4">           ✓ --- normal            × --- mode interfere         </td> </tr> <tr> <td>dry</td> <td>✓</td> <td>✓</td> <td>×</td> <td>✓</td> </tr> <tr> <td>heating</td> <td>×</td> <td>×</td> <td>✓</td> <td>×</td> </tr> <tr> <td>fan</td> <td>✓</td> <td>✓</td> <td>×</td> <td>✓</td> </tr> </tbody> </table> <p data-bbox="702 1803 1316 1892">The outdoor unit will always run according to the mode of first indoor unit that is turned on. When the setting mode of one of the other indoor units causes mode interference, 3 beeps will be heard, and the indoor unit that caused the interference will turn off automatically.</p>		cooling	dry	heating	fan		cooling	✓	✓	×	✓	✓ --- normal × --- mode interfere	dry	✓	✓	×	✓	heating	×	×	✓	×	fan	✓	✓	×	✓
	cooling	dry	heating	fan																								
cooling	✓	✓	×	✓	✓ --- normal × --- mode interfere																							
dry	✓	✓	×	✓																								
heating	×	×	✓	×																								
fan	✓	✓	×	✓																								

# Identification of Parts

## Indoor unit

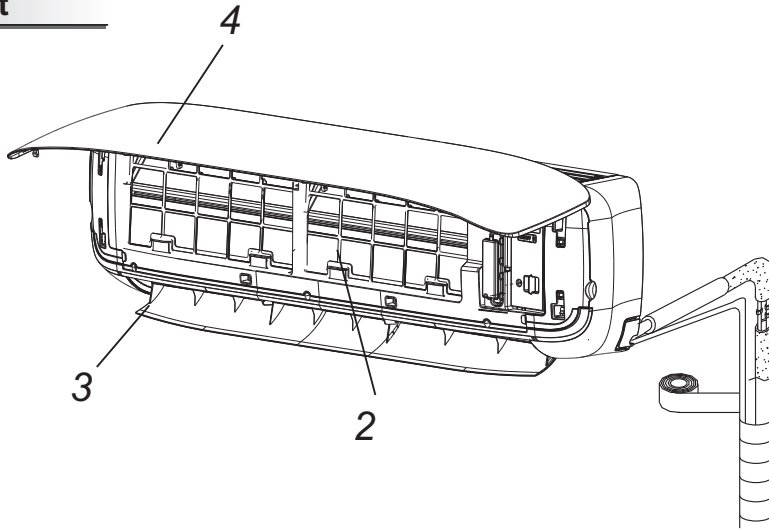

## Part Name

1. Remote Controller

2. Air Filter

3. Horizontal Louvers

4. Front Panel

5. Pipes and Power Connection Cord

6. Drain Hose





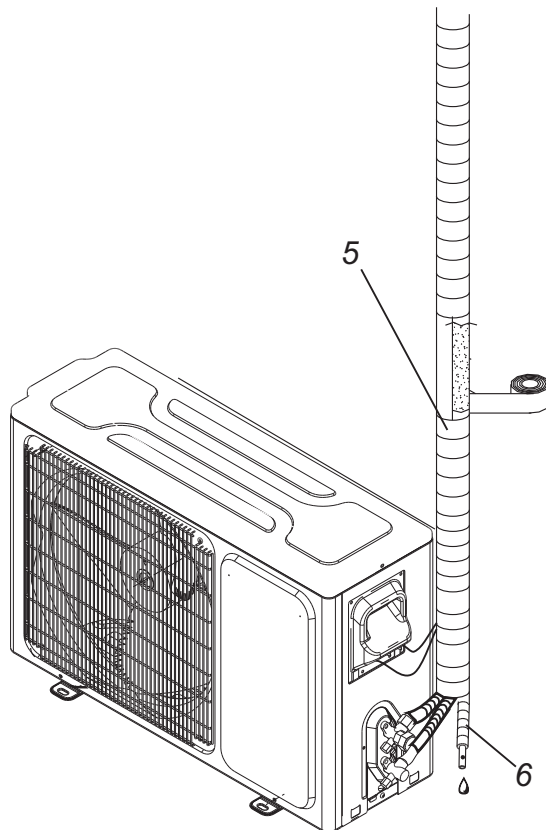

## Outdoor unit



☑ The figures in this manual are based on the external view of a standard model. Consequently, the shape may differ from that of the air conditioner you have selected.

# Display introduction

-  Temperature indicator ..... 1  
Display set temperature.  
It shows FC after 200 hours of usage as reminder to clean the filter.  
After filter cleaning press the filter reset button located on the indoor unit behind the front panel in order to reset the display.(optional)
-  Running indicator ..... 2  
It lights up when the AC is running.  
It flashes during defrosting.
-  Timer indicator ..... 3  
It lights up during set time.
-  Sleep indicator ..... 4  
It lights up in sleep mode.
- Signal Receptor ..... 5

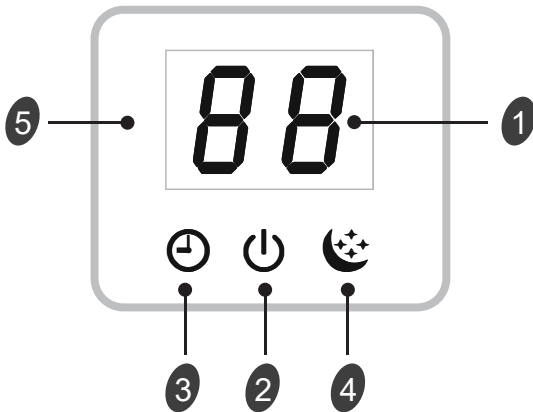

Emergency button 6

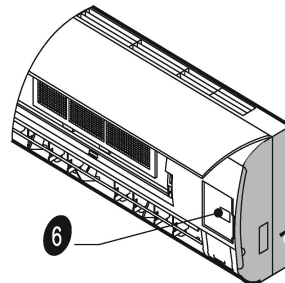

**ON/OFF** To let the AC run or stop by pressing the button.



## INSTRUCCIONES DE USO E INSTALACIÓN

Muchas gracias por comprar este aire acondicionado. Lea cuidadosamente estas instrucciones de uso e instalación antes de instalar y utilizar este electrodoméstico. Guarde este manual para futuras referencias.

**Atención:** Si tiene dificultades con su aire acondicionado mini split, no lo devuelva al lugar donde lo compró. Comuníquese con Dial Manufacturing para obtener ayuda o disposición.

Dial Manufacturing, Inc.  
25 South 51st Avenue, Phoenix, AZ 85043  
1-800-350-DIAL | [customerservice@dialmfg.com](mailto:customerservice@dialmfg.com)

# Contenido

<b>Índice</b>	1
<b>Preparación antes del uso</b>	3
Preajuste	3
Proteger el entorno	3
<b>Precauciones de seguridad</b>	4
<b>Instrucciones de instalación</b>	5
Diagrama de instalación	5
Instrucciones del sitio	5
Herramientas sugeridas	6
Instalación de la unidad interna	7
Alimentación y cableado	13
Puesta en marcha	14
<b>Cuidado y mantenimiento</b>	15
<b>Protección</b>	16
<b>Consejos de ahorro de energía</b>	17
<b>Solución de problemas</b>	18
<b>Identificación de piezas</b>	19
Unidad interna	19
Unidad externa	19
<b>Introducción de visualización</b>	20

***Instrucciones del funcionamiento del control remoto. Ver "Instrucciones del control remoto".***

***Para obtener la versión más actualizada de las instrucciones, visite [www.dialmfg.com/ms/technical-data](http://www.dialmfg.com/ms/technical-data).***

## Instrucciones de seguridad

- 1. Para garantizar que la unidad funcione con normalidad, lea atentamente el manual antes de realizar la instalación y realícela en estricta conformidad con este manual.
- 2. No deje que entre aire en el sistema de refrigeración o descargue el refrigerante cuando traslade el climatizador.
- 3. Conecte adecuadamente el climatizador a tierra.
- 4. Compruebe detenidamente los cables de conexión y las tuberías, y asegúrese de que las conexiones sean correctas y firmes antes de conectar la alimentación del climatizador.
- 5. Debe disponer de un interruptor neumático.
- 6. Después de la instalación, el consumidor debe operar correctamente el climatizador en conformidad con este manual, disponer de material de almacenamiento adecuado para realizar el mantenimiento y el traslado del climatizador en el futuro.
- 7. Fusible de la unidad:

Modelo	Fusible de la unidad interior	Fusible de la unidad exterior
9K(115V)	T 3.15A o T 5A 250V	T 20A 250V
12K(115V)	T 3.15A o T 5A 250V	T 25A 250V
9K-12K(208/230V)	T 3.15A o T 5A 250V	T 15A 250V
18K(208/230V)	T 3.15A o T 5A 250V	T 20A 250V
24K-36K(208/230V)	T 3.15A o T 5A 250V	T 30A 250V

- 8. Se debe incorporar un dispositivo de corriente residual (RCD) con una potencia superior a 10 mA en el cableado fijo en conformidad con la normativa nacional.
- 9. Advertencia: Riesgo de descarga eléctrica que podría causar lesiones o muerte: Desconecte toda alimentación eléctrica remota antes de revisar el aparato.
- 10. La longitud óptima de la tubería de conexión entre la unidad interior y la unidad exterior es de menos de 7,5 metros (24,6 pies). Si la distancia es mayor, afectará a la eficacia del climatizador.
- 11. Este aparato no ha sido diseñado para que lo utilicen personas (incluidos niños) con capacidades físicas, sensoriales o mentales reducidas, o con falta de experiencia o conocimientos, a menos que estén supervisados o reciban instrucciones acerca del uso del aparato por parte de una persona responsable de su seguridad. Los niños deben estar supervisados para garantizar que no jueguen con el aparato.
- 12. Este aparato puede ser utilizado por niños mayores de 8 años y por personas con capacidades físicas, sensoriales o mentales reducidas o falta de experiencia y conocimientos si están supervisados o han recibido instrucciones relativas al uso del aparato de forma segura y si comprender los riesgos asociados. Los niños no deben jugar con el aparato. La limpieza y el mantenimiento no deben realizarlos niños sin supervisión.
- 13. Las pilas del mando a distancia deben reciclarse o eliminarse adecuadamente. Eliminación de las pilas usadas: deseche las pilas como residuos municipales clasificados en un punto de recogida accesible.

## ***Instrucciones de seguridad***

---

- 14. Si el aparato tiene cableado fijo, debe disponer de un medio de desconexión de la alimentación eléctrica con una separación del contacto en todos los polos que proporcione una desconexión completa en condiciones de sobretensión de categoría III y dichos medios deben estar incorporados en el cableado fijo de acuerdo con las normas de cableado.
- 15. Si el cable de alimentación está dañado, debe sustituirlo el fabricante, su agente de mantenimiento o personas cualificadas similares para evitar riesgos.
- 16. El aparato debe instalarse en conformidad con la normativa de seguridad eléctrica local y el National Electric Code (NEC).
- 17. La instalación del climatizador debe realizarla una persona profesional o cualificada.
- 18. No debe instalarse el aparato en una lavandería.
- 19. Para ver más información acerca de la instalación, consulte la sección “Instrucciones de la instalación”.
- 20. Para ver más información acerca del mantenimiento, consulte la sección “Cuidado y mantenimiento”.

# Preparación antes del uso

## Nota

- Cuando cargue refrigerante en el sistema, asegúrese de que que esté en estado líquido si el refrigerante del aparato es R410A. De lo contrario, la composición química del refrigerante (R410A) en el interior del sistema podría cambiar y afectar al rendimiento del climatizador.
- De acuerdo con el carácter del refrigerante (R410A, el valor de GWP es 2088), la presión del tubo es muy elevada, así que sea cauteloso cuando instale y repare el aparato.
- Si el cable de alimentación está dañado, debe sustituirlo el fabricante, su agente de mantenimiento o personas cualificadas similares para evitar riesgos.
- Solo instaladores y mecánicos de servicio cualificados y formados deben instalar el climatizador.
- La temperatura del circuito de refrigerante será alta, mantenga el cable de conexión de las unidades apartado de las tuberías de cobre.

## Preajuste

Antes de utilizar el climatizador, compruebe y realice el preajuste de los siguientes elementos.

### • **Preajuste del mando a distancia**

Cada vez que se sustituyan las pilas del mando a distancia o se cargue, el mando a distancia se ajusta automáticamente en bomba de calor. Si el climatizador que ha comprado es solo de enfriamiento, también puede usar el mando a distancia de uno de bomba de calor.

### • **Función de retroiluminación del mando a distancia (opcional)**

Mantenga pulsado cualquier botón del mando a distancia para activar la retroiluminación. Se apagará automáticamente 10 segundos después.

*Nota: La retroiluminación es una función opcional.*

### • **Preajuste de reinicio automático**

El climatizador tiene una opción de reinicio automático.

## Proteger el entorno

Este aparato está fabricado con materiales reciclables o reutilizables. El desguace del mismo debe realizarse siguiendo las normativas locales de eliminación de residuos. Antes de desguazarlo, asegúrese de cortar los cables eléctricos de forma que no pueda reutilizarse el aparato.

Para obtener información más detallada de la manipulación y el reciclaje de este producto, póngase en contacto con las autoridades locales que gestionen la recogida separada de residuos o con la tienda donde compró el aparato.

### DESGUACE DEL APARATO

Esta marca indica que no se debe eliminar el producto con otros residuos doméstico en la UE. Para evitar posibles daños al medio ambiente o a la salud debidos a la eliminación descontrolada de residuos, recíclelo de forma responsable para fomentar la reutilización sostenible de los recursos materiales. Para devolver su dispositivo usado, utilice los sistemas de devolución y recogida o póngase en contacto con el distribuidor donde compró el producto. Ellos pueden hacerse cargo del producto para reciclarlo de forma segura para el medio ambiente.



# Precauciones de seguridad











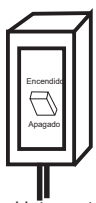

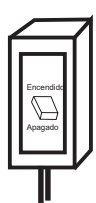



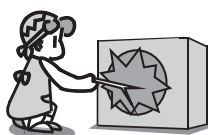

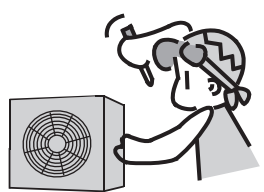

Los símbolos de este manual de uso y mantenimiento se interpretan de la siguiente manera.

 No hacer bajo ningún concepto.

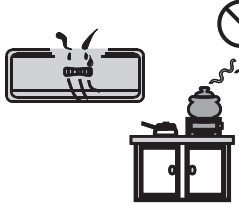
 La conexión a tierra es fundamental.

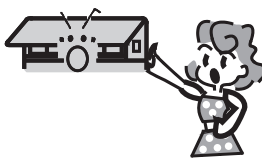
 Preste atención a esta situación.

 Advertencia: Una manipulación incorrecta puede provocar riesgos graves, como muerte, lesiones graves, etc.

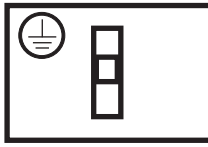
 <p>Utilice una alimentación eléctrica que se corresponda con el requisito nominal del equipo. De lo contrario, podrían ocurrir fallos graves o un incendio.</p>	  <p>Evite que el interruptor o el enchufe de alimentación eléctrica se ensucien. Conecte el cable eléctrico con firmeza y correctamente, ya que podría provocar descargas eléctricas o incendios por un contacto insuficiente.</p>	  <p>No utilice el interruptor de la alimentación eléctrica ni estire del enchufe para apagarlo durante el funcionamiento. Esto podría provocar un incendio causado por chispas, etc.</p>
  <p>No doble, estire ni aplaste el cable eléctrico, ya que podría romperse. Los cables eléctricos rotos podrían provocar una descarga eléctrica o un incendio.</p>	  <p>Nunca inserte palos ni objetos similares en la unidad. Debido a la alta velocidad de giro de los ventiladores, podría causar lesiones.</p>	  <p>Estar expuesto al aire frío durante mucho tiempo es perjudicial para la salud. Se recomienda permitir que el flujo de aire se distribuya por toda la habitación.</p>
  <p>Primero apague el aparato con el mando a distancia antes de desconectar la alimentación eléctrica si hubiera un mal funcionamiento.</p>	  <p>No repare el aparato usted mismo. Si se hace de forma incorrecta, podría provocar una descarga eléctrica, etc.</p>	  <p>Evite que el flujo de aire llegue a los quemadores de gas y a la estufa.</p>
  <p>No toque los botones de funcionamiento con las manos mojadas.</p>	  <p>No coloque objetos en la unidad exterior.</p>	   <p>Es responsabilidad del usuario asegurarse de que un técnico cualificado realice la conexión a tierra del aparato en conformidad con los códigos u ordenanzas locales.</p>

# Instrucciones de instalación

## Diagrama de instalación

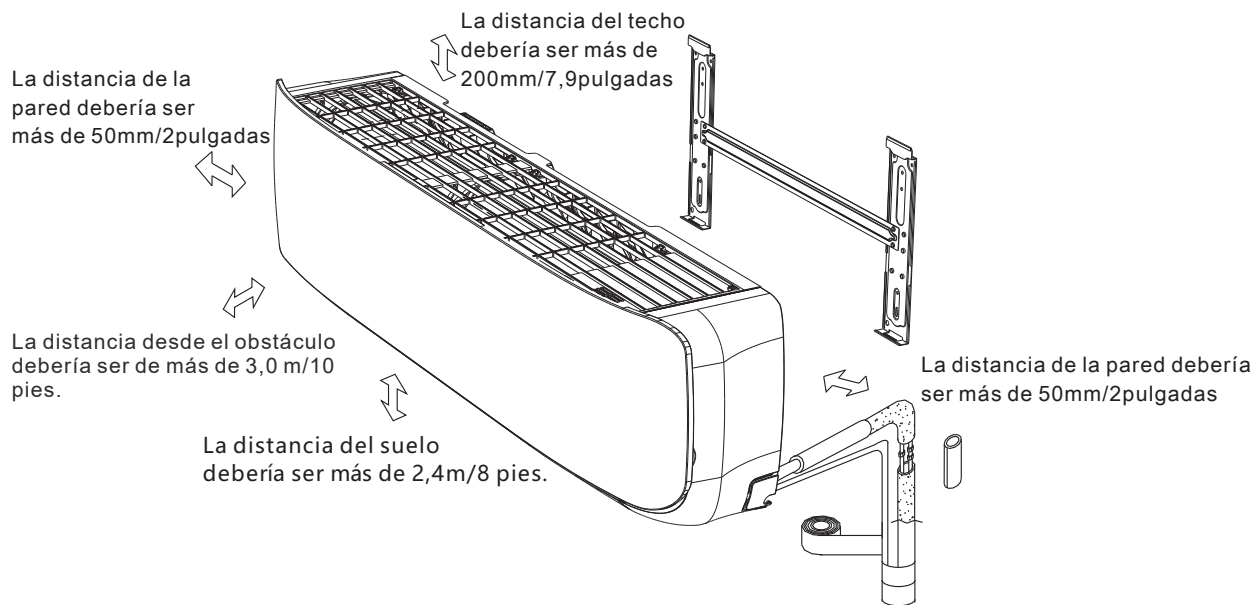

## Unidad interna A



- La figura anterior es solo una representación sencilla de la unidad, podría no corresponderse al aspecto externo de la unidad que ha comprado.
- La instalación debe realizarse en conformidad con las normas nacionales de cableado y solo debe realizarla personal autorizado.

## Instrucciones del sitio

### Lugar de instalación de la unidad interior:

- Donde no haya obstáculos cerca de la salida de aire y el aire pueda llegar fácilmente a todos los rincones.
- Donde pueda realizarse fácilmente un orificio en la pared.
- Mantenga la separación requerida desde la unidad hasta el techo y la pared de acuerdo con el diagrama de instalación de la página anterior.
- Donde el filtro de aire pueda sustituirse fácilmente.
- Mantenga la unidad y el mando a 1 m (3,28 pies) de distancia o más respecto a televisores, radios, etc.
- Tan alejada como sea posible de lámparas fluorescentes.
- No coloque nada cerca de la entrada de aire que obstruya la absorción de aire.
- Instálela en una pared lo bastante fuerte para soportar el peso de la unidad.
- Instálela en un lugar que no incremente el ruido y las vibraciones del funcionamiento.
- Manténgala apartada de la luz solar directa y de fuentes de calor. No coloque materiales inflamables ni aparatos de combustión sobre la unidad.

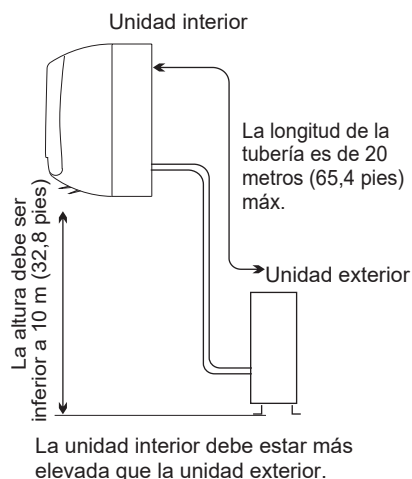

La instalación de la unidad interna se refiere al manual de instalación de la unidad externa.

# Instrucciones de instalación

## Herramientas sugeridas

Para instalar el climatizador de forma más conveniente y segura, puede utilizar las herramientas especiales descritas a continuación.



Llave inglesa estándar



Destornillador



Llaves hexagonales o llaves Allen



Llave ajustable/llave de media luna



Llave dinamométrica



Taladro y brocas de taladro



Colector y manómetros



Bomba de vacío



Pinza amperimétrica



Nivel



Guantes de trabajo



Gafas de seguridad



Cortador de tuberías



Escala de refrigerante



Herramienta de ensanchamiento R410A



Indicador de micras



Sierra perforadora



# Instrucciones de instalación

## Instalación de la unidad interna

### 1. Instalación de la placa de montaje

#### Para la placa de montaje

- Decida una ubicación de instalación para la placa de montaje conforme a la ubicación de la unidad interior y la dirección de la tubería.

**Nota:** Se recomienda instalar tornillos de anclaje para paneles de yeso, bloques de hormigón, ladrillos y tipos similares de paredes.

- Mantenga la placa de montaje horizontal con una regla.
- Marque el centro de la unidad interna en la placa de montaje para futuras referencias.

**Nota:** El centro del soporte de montaje no debe ser el centro de la unidad interior.

- Atornille la placa de montaje en la pared con cinco tornillos como mínimo, separados equitativamente para brindar un soporte correcto al peso de la unidad interna.

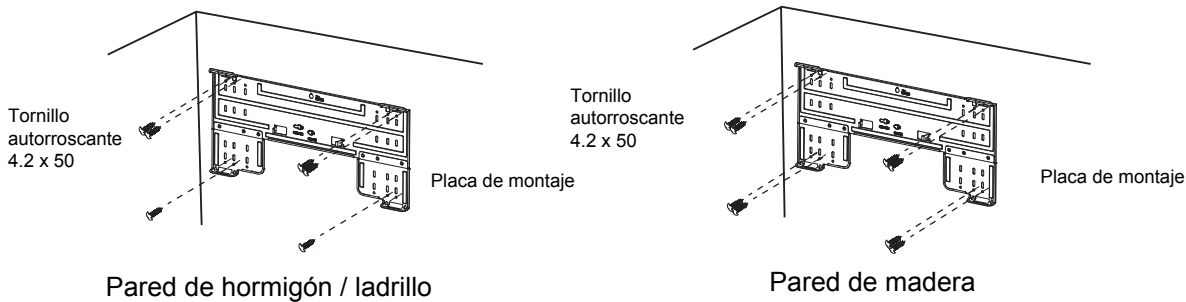

**Nota:** La forma de su placa de montaje podría ser diferente a la mostrada aquí, pero el método de instalación es similar.

**Nota:** Como se muestra en la imagen de arriba, se deben utilizar los seis orificios que coinciden con el tornillo autorroscante en la placa de montaje para fijar la placa, los otros están preparados

#### DIAGRAMAS Y DIMENSIONES (recomendadas) DE LA PLACA DE MONTAJE

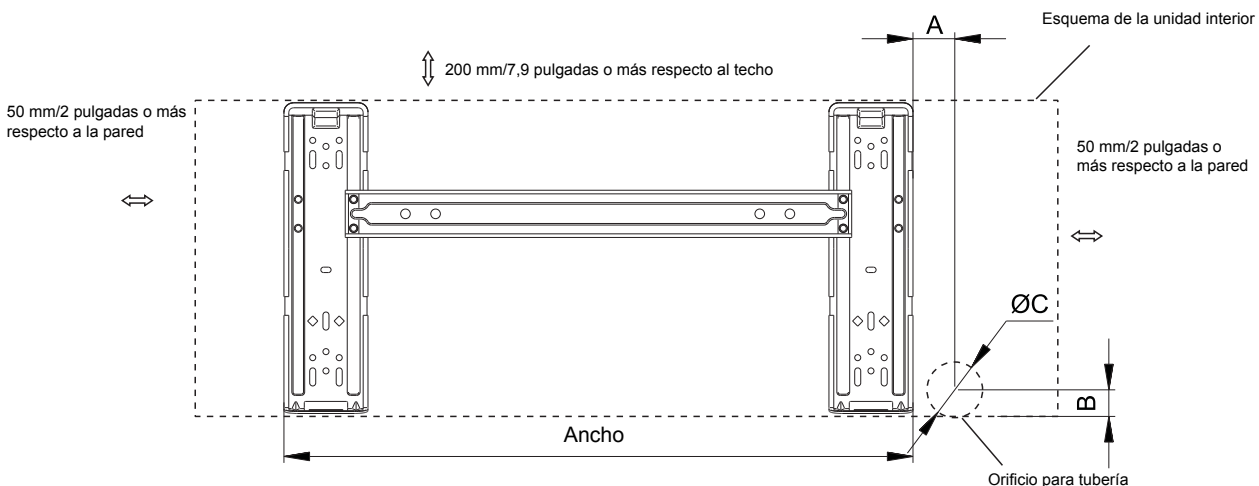

Para el modelos 9000-16S-230 and 9000-19S-115, ancho: 522mm/20.6 pulgadas

Para el modelos 12000-17S-115, 12000Z-22S-230, 9000Z-230-I and 12000Z-230-I, ancho: 592mm/23.3 pulgadas

# Instrucciones de instalación

## Para la placa de montaje ordinaria

### DIAGRAMAS Y DIMENSIONES (recomendadas) DE LA PLACA DE MONTAJE

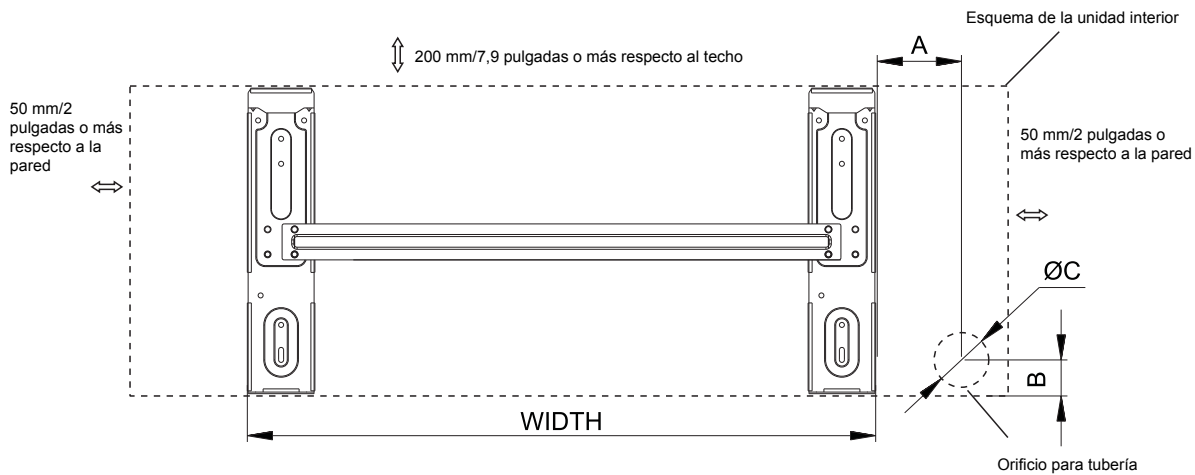

Para el modelos 18000-17S-230, 18000Z-23S-230, 23400-21S-230, 18000Z-230-I and 23400Z-230-I, ancho:629mm/24.8 pulgadas

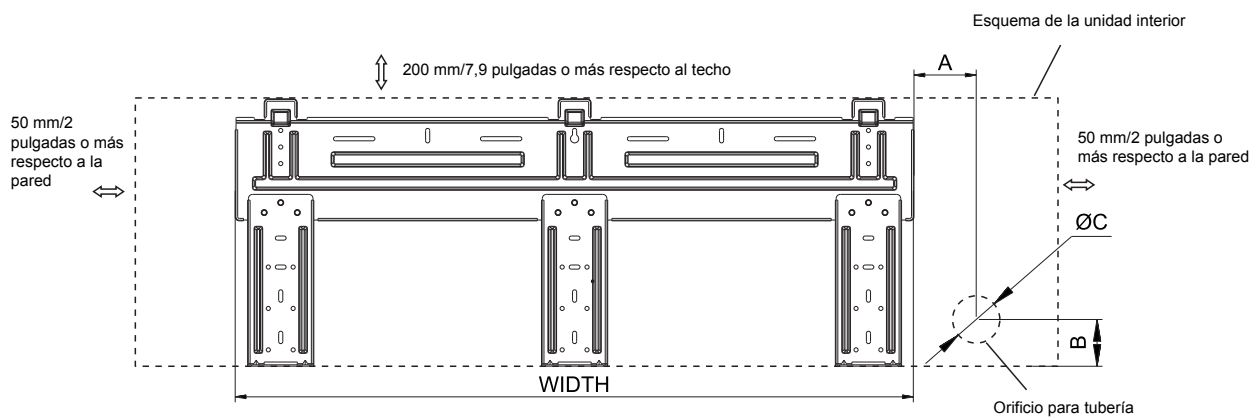

Para el modelo Serie 1280, ancho:820mm/32.3 pulgadas

# Instrucciones de instalación

## Instalación de la unidad interna

### 2. Perfore un orificio en la pared para interconectar la tubería, el desagüe y el cableado

- Decida la posición del orificio para la tubería según la ubicación de la placa de montaje.
- Taladre un orificio en la pared. El orificio debe tener una ligera pendiente descendente hacia el exterior.
- Instale una funda a través del orificio de la pared para mantener la pared limpia.



Tabla de tamaño de orificio de montaje en pared por dimensiones de unidad

Modelo de unidad	Tamaño A	Tamaño B	Tamaño C
	mm/pulgadas	mm/pulgadas	mm/pulgadas
9000-16S-230 9000-19S-115	68/2.68	33/1.3	70/2.7
12000-17S-115 12000Z-22S-230 9000Z-230-I 12000Z-230-I	70/2.75	35/1.38	70/2.7
18000-17S-230	137/5.4	40/1.57	70/2.7
18000Z-23S-230 23400-21S-230 18000Z-230-I 23400Z-230-I	170/6.7	40/1.57	70/2.7

### 3. Conexión de la tubería y la manguera de drenaje a la unidad interna

- Pase las tuberías (de líquido y de gas) y los cables por el orificio de la pared desde fuera o páselos desde dentro después de completar la conexión de la tubería interior y los cables para conectar la unidad exterior.
- Decida si desea cortar la pieza de descarga conforme a la dirección de las tuberías. Como se muestra a continuación Dirección de las tuberías

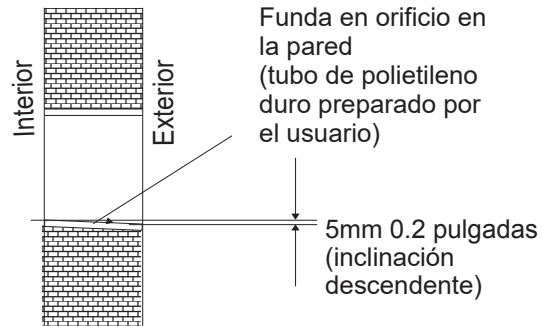
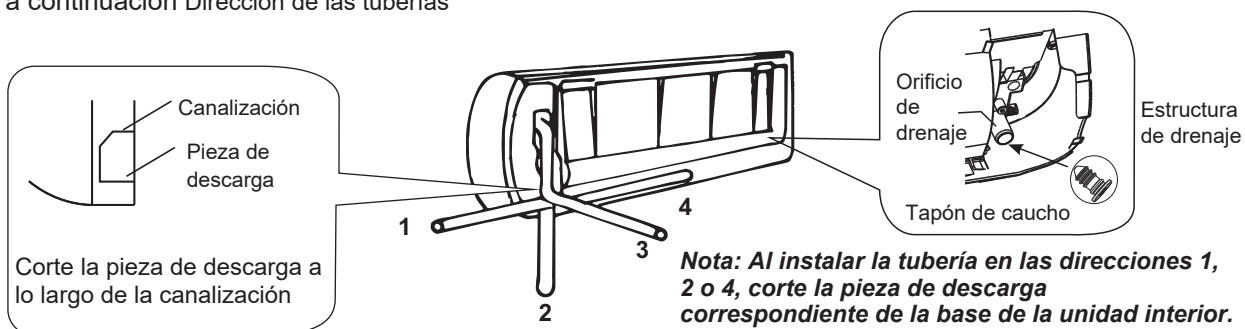

- Después de conectar las tuberías según sea necesario, instale la manguera de drenaje. A continuación, conecte los cables eléctricos. Después de conectarlos, envuelva las tuberías, los cables y la manguera de drenaje con materiales de aislamiento térmico.

**Nota:** La estructura de drenaje de ambos lados es estándar. Puede elegirse conectar el drenaje en el lado derecho, izquierdo o a ambos lados. Si elige conectar el drenaje a ambos lados, será necesaria otra manguera de drenaje adecuada ya que solo se incluye una manguera de drenaje de fábrica. Si elige conectar el drenaje en un lado, asegúrese de que el orificio de drenaje del otro lado esté bien taponado.

# Instrucciones de instalación

## Instalación de la unidad interna

### • Aislamiento térmico de las juntas de la tubería:

Envuelva las juntas de las tuberías con materiales de aislamiento térmico y después envuélvalas con cinta de vinilo.

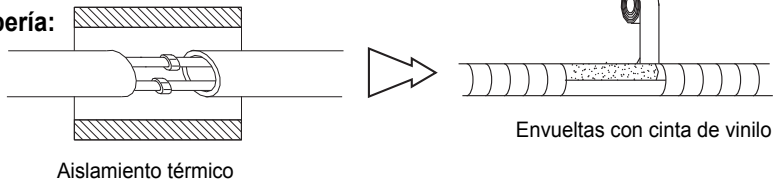

### • Aislamiento térmico de la tubería:

- a: Coloque la manguera de drenaje bajos las tuberías.
- b: El material de aislamiento utiliza espuma de polietileno de más de 6 mm de grosor.

**Nota: El usuario prepara la manguera de drenaje.**

- No coloque la tubería de desagüe de manera que quede torcida, que sobresalga o que se mueva. No sumerja el extremo de la misma en el agua.
- Si se conecta una extensión de la manguera de drenaje con la tubería de desagüe, asegúrese de realizar el aislamiento cuando pasa por la unidad interna.
- Cuando se dirige la tubería hacia la derecha, la tubería, el cable de alimentación y la tubería de desagüe deberían estar aisladas térmicamente y fijadas en la parte de atrás de la unidad con un fijador.

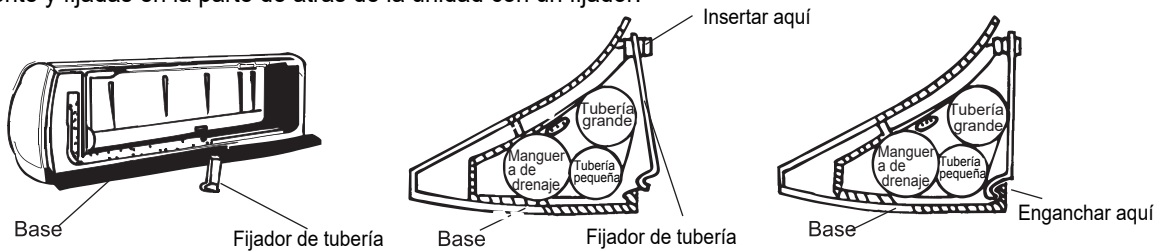
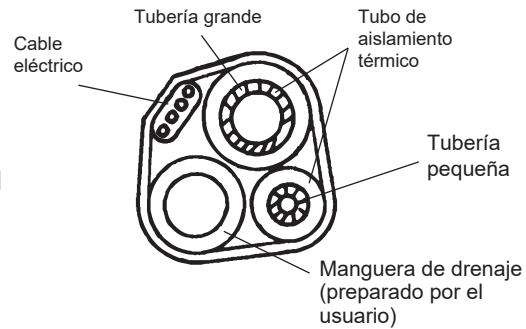

A. inserte el fijador de tubería en la ranura B. Presione para enganchar el fijador de tubería en la base

### Conexión de la tubería:

- a. Antes de desatornillar los tapones de sellado grande y pequeño, presione el tapón de sellado con el dedo hasta que el ruido de salida pare y, a continuación, suelte el dedo.
  - b. Conecte las tuberías de la unidad interior con dos llaves. Preste especial atención al par permitido mostrado a continuación para evitar que las tuberías, los conectores y las tuercas cónicas se deformen y resulten dañadas.
  - c. Apriételas previamente con los dedos primero y después utilice las llaves.
- ☑ Si no escucha el ruido de salida, póngase en contacto con el distribuidor.

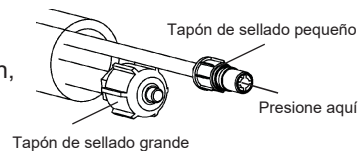



Modelo	Tamaño de la tubería	Par	Ancho de tuerca	Grosor mín.
9K-18K	Lado del líquido (φ6 o 1/4)	15~20N·m o 11~15pies-libras	17 o 5/8	0.5 o 0.02
24K-36K	Lado del líquido (φ9.53 o 3/8)	30~35N·m o 22~26pies-libras	22 o 7/8	0.6 o 0.024
9K-12K	Lado del gas (φ9.53 o 3/8)	30~35N·m o 22~26pies-libras	22 o 7/8	0.6 o 0.024
18K	Lado del gas (φ12 o 1/2)	50~55N·m o 37~41pies-libras	24 o 0.94	0.6 o 0.024
24K-36K	Lado del gas (φ16 o 5/8)	60~65N·m o 44~48pies-libras	27 o 1.1	0.6 o 0.024
36K	Lado del gas (φ19 o 3/4)	70~75N·m o 52~55pies-libras	32 o 1.26	1.0 o 0.039

**NOTA:** Las dimensiones son en "mm o pulgadas" a menos que se indique de otro modo en la tabla.

# Instrucciones de instalación

Si el diámetro de la tubería de conexión no coincide con el tamaño del puerto de la unidad externa, seleccione juntas de diámetros diferentes en los accesorios siguiendo la siguiente tabla.

Nombre	Cantidad	Propósito
	1	Cambie el diámetro de la tubería desde 1/4 (6,35) hasta 3/8 (9,52)
	1	Cambie el diámetro de la tubería desde 3/8 (9,52) hasta 5/8 (15,88)
	1	Cambie el diámetro de la tubería desde 3/8 (9,52) hasta 1/2 (12,7)

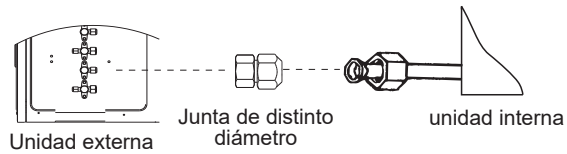

Conecte la tubería utilizando la junta de distinto diámetro

## Alimentación y cableado

### Conectar el cable

#### Unidad interior

Conecte el cable eléctrico con la unidad interior conectando individualmente los cables a los terminales del panel de control siguiendo la conexión de la unidad exterior.

**Nota: Para algunos modelos, se necesita el gabinete para conectar con la terminal de la unidad interna.**

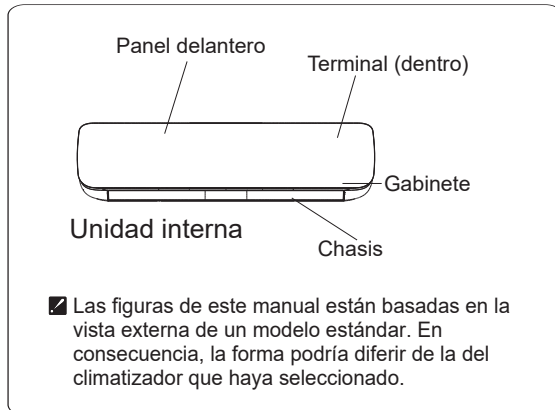

Precaución:

1. Utilice siempre un circuito eléctrico individual para el climatizador. Igual que para el método de cableado, consulte el diagrama del circuito incluido en el interior de la puerta de acceso.
2. Confirme que el grosor del cable sea el especificado en la especificación de la fuente de alimentación.
3. Compruebe los cables y asegúrese de que estén ajustados con firmeza después de conectarlos.
4. Asegúrese de instalar un interruptor para fugas de tierra en una zona mojada o húmeda.

### Especificación de los cables

Capacidad (Btuh)	Cable eléctrico		Cable de alimentación	
	Tipo	Áreas transversales normales	Tipo	Áreas transversales normales
9K-12K(208/230V)	SJ TW	3X16 AWG	SJ TW	4X18 AWG
18K(208/230V)	SJ TW	3X14 AWG	SJ TW	4X18 AWG
24K-36K(208/230V)	SJ TW	3X12 AWG	SJ TW	4X18 AWG
9K, 12K(115V)	SJ TW	3X14 AWG	SJ TW	4X18 AWG

### Atención:

El enchufe debe estar accesible incluso después de instalar el aparato en caso de que sea necesario desconectarlo. Si no fuera posible, conecte el aparato a un dispositivo interruptor de dos polos con una separación de contacto de al menos 3 mm colocado en una posición accesible incluso después de la instalación.

# Instrucciones de instalación

## Diagrama del cableado

Asegúrese de que el color de los cables de la unidad interna y el n° de la terminal sean los mismos que aquellos de la unidad interna.

**⚠ Advertencia:** se deben desconectar todos los circuitos de alimentación antes de obtener acceso a las terminales.

### (1) 208/230V

#### Para mono split

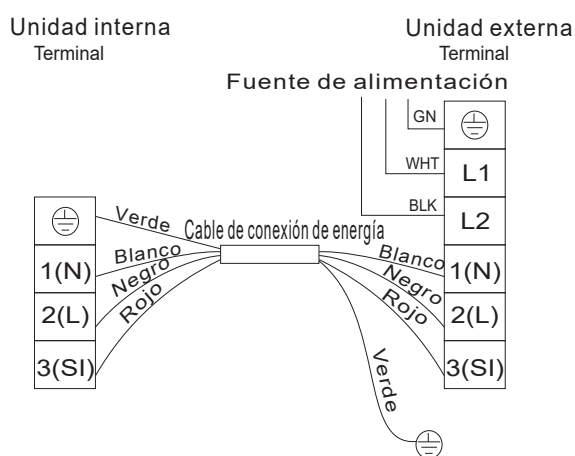
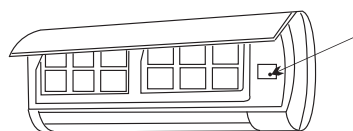
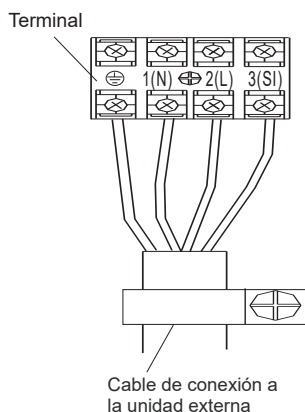

#### Para multi inverter

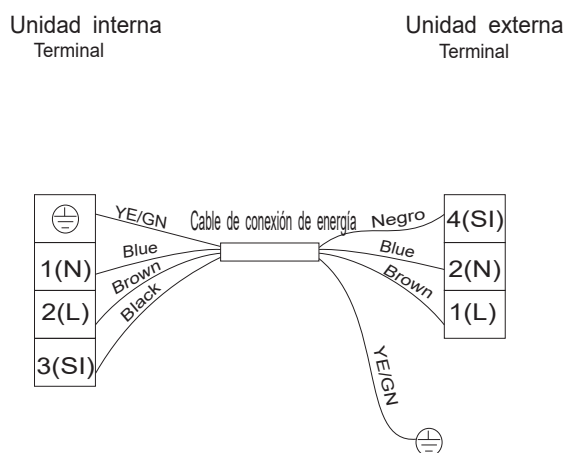
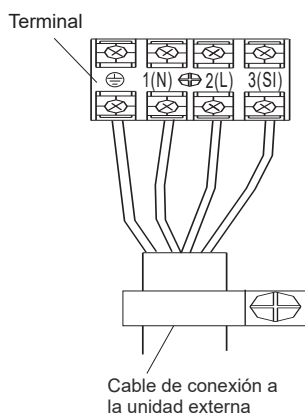

El diagrama es sólo de referencia y la terminal real prevalecerá.

# Instrucciones de instalación

## Diagrama del cableado

Asegurar que el color de los cables de la unidad interna y el n° de la terminal sean los mismos que aquellos de la unidad interna.

**⚠ Advertencia:** se deben desconectar todos los circuitos de alimentación antes de obtener acceso a las terminales.

(2) 115V

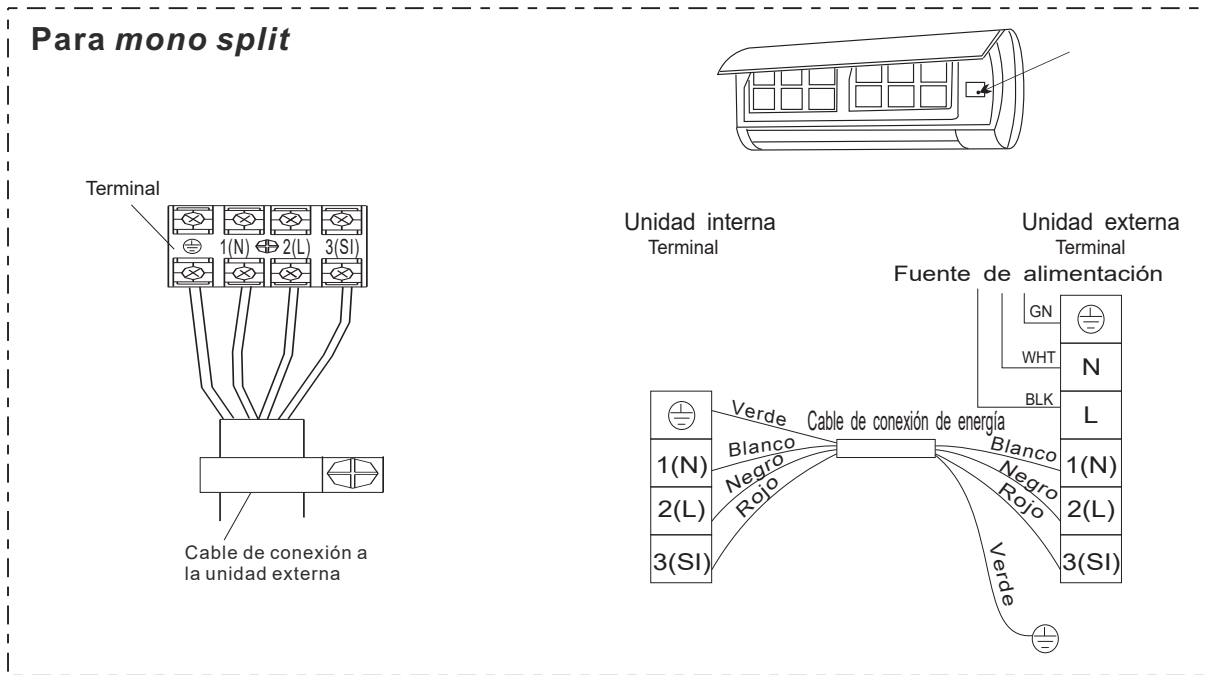

☑ El diagrama es sólo de referencia y la terminal real prevalecerá.

# Instrucciones de instalación

## **Puesta en marcha**

### **Operación de prueba**

Realice una operación de prueba después de completar la comprobación de fuga de gases y de seguridad eléctrica.

1. Conecte la electricidad de la unidad exterior.
2. Pulse el botón de encendido/apagado del mando a distancia para comenzar la prueba.
3. Pulse el botón MODO y seleccione los modos ENFRIAMIENTO, CALENTAMIENTO y VENTILADOR para confirmar todas las funciones.

### **Comprobaciones del sistema**

1. Oculte las tuberías de refrigerante cuando sea posible.
2. Asegúrese de que haya una pendiente de descenso en toda la longitud de la manguera de drenaje.
3. Compruebe que las tuberías de refrigerante y las conexiones estén correctamente aisladas.
4. Apriete las tuberías a la pared exterior cuando sea posible.
5. Selle e impermeabilice el orificio de la pared por donde pasan los cables de conexión y las tuberías de refrigerante.

### **Unidad interior**

1. ¿Funcionan correctamente todos los botones del mando a distancia?
2. ¿Funcionan correctamente las luces de la pantalla?
3. Funciona correctamente la rejilla oscilante?
4. ¿Funciona el desagüe?

### **Unidad exterior**

1. Pulse el botón de modo para elegir ENFRIAR y ajuste la temperatura de la sala a 61 °F (16 °C) y espere 3 minutos para que el compresor funcione. ¿Se encienden el compresor y el ventilador exterior en modo de enfriamiento?
2. Pulse el botón de modo para elegir CALENTAR y ajuste la temperatura de la sala a 85 °F (30 °C) y espere 3 minutos para que el compresor funcione. ¿Se encienden el compresor y el ventilador exterior en modo de calentamiento?

# Cuidado y mantenimiento

## Mantenimiento del Panel frontal

1. Apague el aire acondicionado primero.
2. Corte la fuente de alimentación moviendo el enchufe de alimentación.

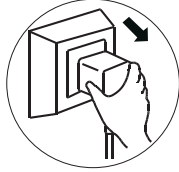

2. Sujete la posición "a" y tire hacia afuera para quitar el panel frontal.

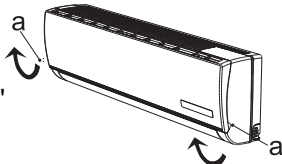

3. Límpiela con un paño suave y seco.

Utilice un paño húmedo para limpiar el panel frontal si estuviera sucio.



4. Nunca utilice sustancias volátiles, como gasolina ni polvo para pulido para limpiar el aparato.



5. Nunca rocíe agua sobre la unidad interior.

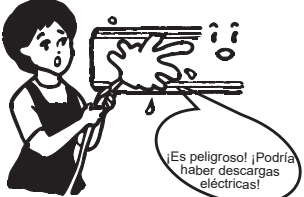

6. Vuelva a instalar y cierre el panel frontal. Vuelva a instalar y cierre el panel frontal presionando la posición "b" hacia abajo.

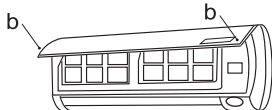

## Mantenimiento del filtro de aire

Es necesario limpiar el filtro de aire cuando se ha utilizado aproximadamente 200 horas.

Límpielo de la siguiente forma:

1. Detenga el aparato y retire el filtro de aire.

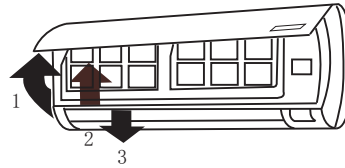

1. Abra el panel frontal.
2. Presione el asa del filtro suavemente desde delante.
3. Agarre el asa y deslícelo fuera del filtro.

2. Limpie y vuelva a instalar el filtro de aire.

Si hubiera suciedad evidente, lávelo con una solución de detergente en agua templada. Después de limpiarlo, déjelo secar bien a la sombra.



3. Vuelva a cerrar el panel frontal.

☑ Limpie el filtro de aire cada dos semanas si el climatizador funciona en un entorno muy polvoriento.

## Condiciones de funcionamiento

**El dispositivo protector podría fallar y detener el aparato en los casos siguientes.**

CALEFACCIÓN	La temperatura del aire exterior es superior a 75 °F (24 °C)
	La temperatura del aire exterior es inferior a 5 °F (-15 °C)
	La temperatura ambiente es superior a 80,6 °F (27 °C)
REFRIGERACIÓN	La temperatura del aire exterior es superior a 115 °F (46 °C)
	La temperatura ambiente es inferior a 70 °F (21 °C)
SECO	La temperatura ambiente es inferior a 64,5 °F (18 °C)

\* Para modelos de condiciones climáticas tropicales (T3), el punto de temperatura es de 131 °F (55 °C) en lugar de 109 °F (43 °C). La temperatura de algunos productos puede estar fuera del rango. Para casos específicos, consulte con el distribuidor.

Si el aire acondicionado funciona en modo REFRIGERACIÓN o SECO con una puerta o ventana abierta durante mucho rato, cuando la humedad supere el 80 %, podría gotear condensación de la salida de aire.

## Contaminación acústica

- Instale el climatizador en un lugar que pueda soportar su peso para utilizarlo de forma más silenciosa.
- Instale la unidad exterior en un lugar donde el aire descargado y el ruido del funcionamiento no molesten a los vecinos.
- No coloque obstáculos frente a la salida de aire de la unidad exterior, ya que ello incrementaría el nivel de ruido.

## Características del protector

**El dispositivo protector funcionará en los siguientes casos.**

- 1 Para reiniciar la unidad después de detenerla o cambiar de modo durante el funcionamiento, deberá esperar 3 minutos.
- 2 Si se detiene el funcionamiento completamente, vuelva a pulsar el botón de **encendido/apagado** para reiniciarla. Deberá volver a ajustar el temporizador si se ha cancelado.

## Características del modo CALEFACCIÓN

### Precaentamiento

Al comienzo de la operación de CALEFACCIÓN, el flujo de aire de la unidad interior se descarga al cabo de unos 2-5 minutos.

### Descongelación

En modo CALEFACCIÓN, el aparato se descongelará automáticamente para mejorar la eficiencia. Este procedimiento dura habitualmente 2-10 minutos. Durante la descongelación, los ventiladores dejan de funcionar.

Una vez completada la descongelación, vuelve automáticamente al modo CALEFACCIÓN.

**Nota: El modo de Calefacción NO está disponible en climatizadores de solo frío Modelo.**





## Consejos de ahorro de energía

---

- 1. La temperatura ambiente para relajarse durante la noche es correcta:** Durante las horas de sueño no se necesita el mismo nivel de enfriamiento o calentamiento. Intente usar el modo Sueño para relajar gradualmente la temperatura ambiente y permitir que la unidad funcione menos y ahorre energía.
- 2. Cortinas y persianas:** En verano, deberá bloquear los efectos del sol. Cierre las cortinas y persianas de las ventanas de los lados sur y oeste del hogar para ayudar a bloquear el calor solar. En invierno, el sol será su amigo. Abra cortinas y persianas para permitir que entre el calor solar en la habitación.
- 3. Cierre las puertas:** Si no necesita calentar o enfriar toda la casa, confine el calentamiento y el enfriamiento a una sala cerrando puertas. Limite el espacio que calienta o enfría a la capacidad especificada de la unidad.
- 4. Mantenimiento de la unidad:** Es posible que solo necesite realizar un mantenimiento básico. A la unidad exterior le irá bien limpiarla rociándola con una manguera, especialmente en áreas con árboles donde semillas y otros restos puedan engancharse a las aletas de las bobinas y hacer que la unidad deba trabajar más.
- 5. Reorganice la sala:** Si hay muebles que obstruyan el flujo de aire quizá se esté calentando o enfriando el respaldo de una silla o la parte delantera de una sofá en lugar de el espacio de vivienda en sí. Utilice las rejillas oscilantes para ayudar a dirigir el aire en la dirección correcta de la sala. Retire o reorganice los obstáculos que bloqueen el flujo de aire.
- 6. Pruebe 75 grados:** 75 °C (24 °C) es un buen punto para que el climatizador funcione a su nivel de rendimiento óptimo. Incluso un cambio de 1 grado de la temperatura puede hacer que la unidad utilice más energía!
- 7. Iluminación:** Apague las luces para ayudar a reducir el calor. Cada bombilla es un pequeño calentador. El climatizador debe emplear energía para compensar el calor de las luces y mantener la temperatura deseada de la sala.
- 8. ¿Hay alguien en casa?** Si fuera posible, cuando esté ausente ponga la unidad en modo Automático y asegúrese de cerrar las ventanas y cortinas. Aunque la temperatura ambiente será incómoda durante unos minutos cuando vuelva a casa, la unidad la pondrá a su temperatura deseada en poco tiempo.
- 9. No olvide el ventilador:** El ventilador es muy parecido a un coche. Cuanto más rápido funciona, más energía consume. Algunas veces necesitamos que el coche vaya más rápido, pero ir lento es lo bastante bueno la mayoría de veces. Intente ahorrar dinero utilizando la velocidad del ventilador lenta, cómoda y silenciosa lo máximo posible.

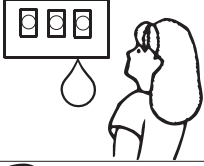
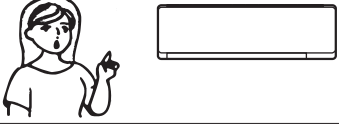
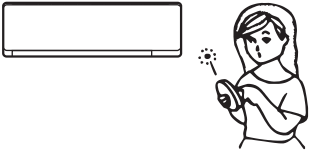
# Solución de problemas

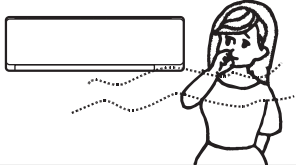
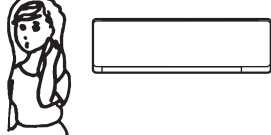
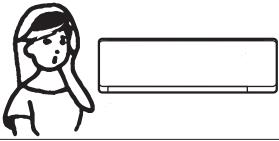
Puede que los siguientes casos no siempre sean un malfuncionamiento, verificar antes de preguntar al servicio.

Problema	Análisis																									
<p>No funciona</p> 	<ul style="list-style-type: none"> <li>• Si el protector se activa o si el fusible se quemó.</li> <li>• Espere 3 minutos e inicie nuevamente, el dispositivo de protección puede evitar que la unidad funcione.</li> <li>• Si las pilas del control remoto se agotaron.</li> <li>• Si el conector no está correctamente conectado.</li> </ul>																									
<p>No hay aire frío o caliente</p> 	<ul style="list-style-type: none"> <li>• ¿Está sucio el filtro de aire?</li> <li>• ¿La entrada y salida de aire del aire acondicionado están bloqueadas?</li> <li>• ¿Están las ventanas y puertas abiertas?</li> </ul>																									
<p>Control no efectivo</p> 	<ul style="list-style-type: none"> <li>• Si hay una fuerte interferencia (desde la descarga de electricidad excesiva o anomalía del voltaje del suministro de energía), el electrodoméstico puede no funcionar de manera normal. Desconectar el suministro de energía y conectarla 2-3 horas después.</li> </ul>																									
<p>No funciona inmediatamente</p> 	<ul style="list-style-type: none"> <li>• Cambio de modo durante el funcionamiento, 3 minutos de retraso.</li> </ul>																									
<p>Olor extraño</p> 	<ul style="list-style-type: none"> <li>• Este olor puede provenir de otras fuentes como muebles, cigarrillos, etc., que es succionado por la unidad y lo expulsa con el aire.</li> </ul>																									
<p>Sonido de agua que fluye</p> 	<ul style="list-style-type: none"> <li>• Se produce por el flujo del refrigerante en el aire acondicionado. No es un tema para preocuparse.</li> <li>• Sonido de descongelación durante el modo Heating.</li> </ul>																									
<p>Se escucha un crujido</p> 	<ul style="list-style-type: none"> <li>• El sonido se puede producir por la expansión y contracción del panel delantero debido al cambio de temperatura.</li> </ul>																									
<p>Pulverización de niebla desde la salida</p> 	<ul style="list-style-type: none"> <li>• Aparece niebla cuando el aire de la habitación se enfría mucho. Esto es por el aire frío descargado de la unidad interna durante los modos COOLING o DRY.</li> </ul>																									
<p>El indicador del compresor se ilumina constantemente, el indicador de funcionamiento parpadea y los ventiladores internos se detienen.</p>	<ul style="list-style-type: none"> <li>• La unidad está cambiando del modo Heating al Defrost. El indicador se apagará y volverá al modo Heating.</li> </ul>																									
<p>Interferencia del modo Debido a que todas las unidades internas utilizan una unidad externa, la unidad externa sólo puede funcionar con el mismo modo (calor o frío), por lo tanto, cuando el modo establecido es diferente al modo de la unidad externa con la que está funcionando, se produce una interferencia del modo. Lo siguiente muestra la escena de inferencia del modo.</p>	<table border="1" data-bbox="707 1664 1134 1800"> <thead> <tr> <th></th> <th>frío</th> <th>seco</th> <th>calor</th> <th>ventilador</th> </tr> </thead> <tbody> <tr> <th>frío</th> <td>✓</td> <td>✓</td> <td>×</td> <td>✓</td> </tr> <tr> <th>seco</th> <td>✓</td> <td>✓</td> <td>×</td> <td>✓</td> </tr> <tr> <th>calor</th> <td>×</td> <td>×</td> <td>✓</td> <td>×</td> </tr> <tr> <th>ventilador</th> <td>✓</td> <td>✓</td> <td>×</td> <td>✓</td> </tr> </tbody> </table> <p>                     ✓ --- normal                      × --- interferencia del modo                 </p> <p>La unidad externa siempre funciona con el modo de la primera unidad interna que usted enciende. Cuando la configuración del modo de la siguiente unidad interna interfiere con esta, escuchará 3 timbres y la unidad interna interferida con las unidades de funcionamiento normal se apagará automáticamente.</p>		frío	seco	calor	ventilador	frío	✓	✓	×	✓	seco	✓	✓	×	✓	calor	×	×	✓	×	ventilador	✓	✓	×	✓
	frío	seco	calor	ventilador																						
frío	✓	✓	×	✓																						
seco	✓	✓	×	✓																						
calor	×	×	✓	×																						
ventilador	✓	✓	×	✓																						

# Identificación de piezas

## Unidad interna

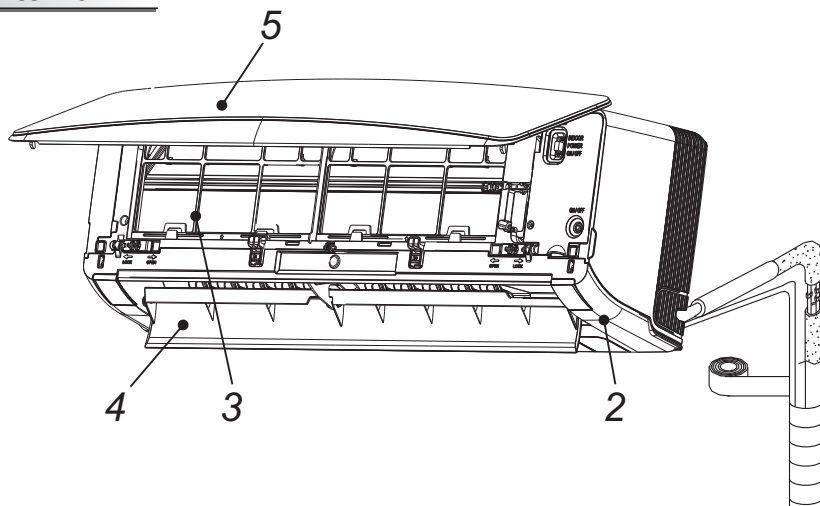

## Nombre de la pieza

1. Mando a distancia

2. Filtro de aire

3. Rejilla horizontal

4. Panel frontal

5. Tuberías y cable de alimentación

6. Manguera de drenaje

## Unidad externa

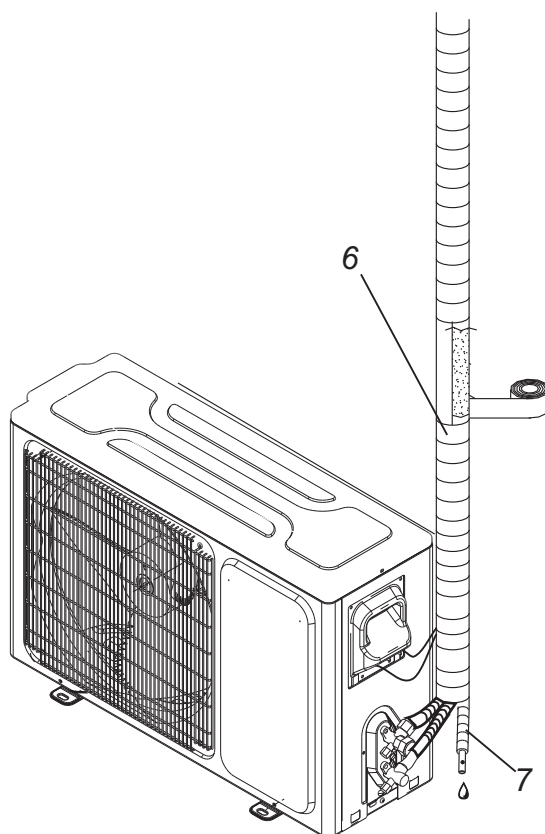

Las figuras de este manual están basadas en la vista externa de un modelo estándar. En consecuencia, la forma podría diferir de la del climatizador que haya seleccionado.

# Introducción de visualización

- Indicador de temperatura** ..... 1
- 88** Ver la temperatura ajustada.  
Muestra FC después de 200 horas de uso como recordatorio para limpiar el filtro.  
Después de limpiar el filtro, pulse el botón ubicado en la unidad interior tras el panel frontal para restablecer la pantalla (opcional).  
Muestra la temperatura establecida en modo de humedad (opcional).
- Indicador de funcionamiento** ..... 2
- Se ilumina cuando el climatizador está funcionando.  
Parpadea durante la descongelación.
- Indicador de temporizador** ..... 3
- Se ilumina durante el tiempo establecido.
- Indicador de modo sueño** ..... 4
- Se ilumina en modo Suspensión.
- Receptor de señal** ..... 5

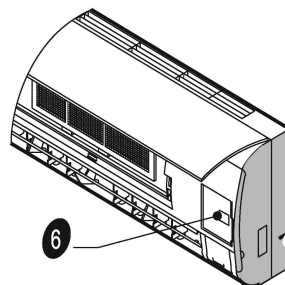
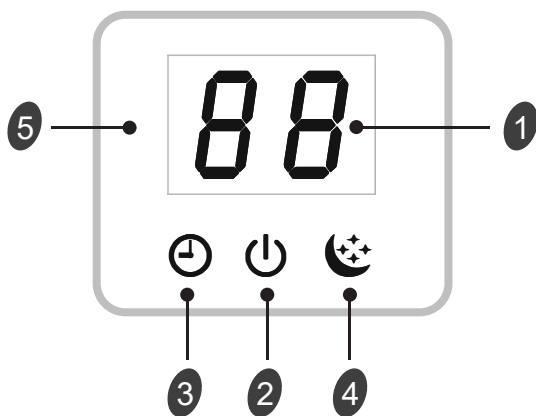

**Botón de emergencia** 6

**ON/OFF** Presionar el botón para que el aire acondicionado funcione o se detenga.

