



Quick Start Dryer Guide

We have taken great care to give your new dryer the most convenient and easy-to-use features. Use this Quick Start Dryer Guide to help you optimize the use of your dryer. Consult the Use and Care Guide for more detailed instructions. To contact Sears Repair Services, call 1-800-4-MY-HOME® (1-800-469-4663).

⚠ WARNING



Explosion Hazard

Keep flammable materials and vapors, such as gasoline, away from dryer.

Do not dry anything that has ever had anything flammable on it (even after washing).

Failure to follow these instructions can result in death, explosion, or fire.

⚠ WARNING



Fire Hazard

No washer can completely remove oil.

Do not dry anything that has ever had any type of oil on it (including cooking oils).

Items containing foam, rubber, or plastic must be dried on a clothesline or by using an Air Cycle.

Failure to follow these instructions can result in death or fire.



START

Clean the lint screen.

Place laundry in dryer. Shut the door.

Press POWER.

Select a cycle.

Press and hold START to begin.



AUTO CYCLES

Auto Cycles automatically match the cycle setting to the type of load, and adjust drying time for optimal performance.

See the Cycle Settings chart below.

Select an Auto cycle.

Select the desired Option(s).

Press and hold START to begin.

To make changes during an Auto cycle:

Press STOP.

Select DRYNESS LEVEL or Options.

Press and hold START to begin.

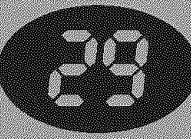

TIMED CYCLES

Use Timed Cycles to set a drying time and temperature.

Select a Timed Cycle.

Press MORE TIME or LESS TIME until desired drying time is displayed.

Press TEMPERATURE until the desired temperature glows.

Press and hold START to begin.

TIMED DRY – Select this cycle to control time and temperature.

EXPRESS DRY™ – Select this cycle to dry small loads or loads requiring less drying time.

TOUCH UP – Select this cycle to help remove wrinkles from clean dry clothes.

AIR FLUFF - Select this cycle for items that require drying without heat.

RACK DRY - Select this cycle to dry clothes without tumbling.

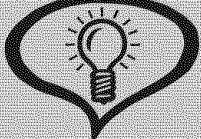

OPTIONS and MODIFIERS

DAMP DRY SIGNAL – Select this option, with Auto Dry cycles, to alert you when clothes are nearly dry.

WRINKLE GUARD® – Provides heat-free, periodic tumbling at the end of a cycle.

CYCLE SIGNAL – Select LOUD or SOFT, to alert you when a cycle ends.

CONTROL LOCKED – You can lock your settings to avoid unintended use of the dryer or option changes during dryer operation.

To lock or unlock the controls:

Press and hold CYCLE SIGNAL for 3 seconds.

Cycle Settings

Cycle Load Type
Temperature
Time (minutes)

Auto Dry Cycles					
Heavy duty Heavyweight mixed loads, cotton towels, bedspreads	Bulky/Bedding Jackets, comforters, pillows	Jeans Denim jeans, jackets	Normal Corduroys, work clothes, sheets	Casual Permanent press, synthetics	Ultra Delicate Lingerie, blouses, washable knit fabrics
High	Medium	Medium High	Medium	Low	Extra Low
45*	60*	55*	40*	35*	30*

Timed Cycles				
Timed Dry [†] All loads	Express Dry™ Small loads	Touch Up All loads	Air Fluff Dry without heat	Rack Dry Dry without tumbling
High ^{††}	High ^{††}	Medium High ^{††}	Air Only (no heat)	Low [‡]
40 ^{†††}	23 ^{†††}	15 ^{†††}	36 ^{†††}	30 ^{†††}

*Estimated Time

[†]Remembers your last cycle settings

^{††}Selectable through the Temperature Modifiers

^{†††}Selectable through More Time and Less Time buttons

[‡]Use the Air Fluff cycle for items that require drying without heat such as rubber, plastic and heat-sensitive fabrics.



Guía para una rápida puesta en marcha de la secadora

Nos hemos esmerado en equipar su nueva secadora con las características más convenientes y fáciles de usar. El uso de esta guía le ayudará a usar su secadora óptimamente. Consulte su manual de uso y cuidado para instrucciones más detalladas. Para ponerse en contacto con el servicio de reparación de Sears, llame al 1-800-4-MY-HOME® (1-800-469-4663).

⚠ ADVERTENCIA

Peligro de Explosión

Mantenga los materiales y vapores inflamables, tales como la gasolina, alejados de la secadora.

No seque ningún artículo que haya tenido alguna vez cualquier sustancia inflamable (aún después de lavarlo).

No seguir estas instrucciones puede ocasionar la muerte, explosión o incendio.

⚠ ADVERTENCIA

Peligro de Incendio

Ninguna lavadora puede eliminar completamente el aceite.

No seque ningún artículo que haya tenido alguna vez cualquier tipo de aceite (incluyendo los aceites de cocina).

Los artículos que contengan espuma, hule o plástico deben secarse en un tendedero o usando un Ciclo de Aire.

No seguir estas instrucciones puede ocasionar la muerte o incendio.

PUESTA EN MARCHA

Limpie el filtro de pelusa.

Coloque la ropa en la secadora. Cierre la puerta.

Presione Encendido (POWER).

Seleccione un ciclo.

Presione y sostenga Inicio (START) para comenzar.

CICLOS AUTOMÁTICOS

Los ciclos automáticos adaptan automáticamente el ajuste del ciclo al tipo de carga y regulan el tiempo de secado para lograr un óptimo rendimiento.

Vea la tabla de Ajustes de ciclos más abajo.

Seleccione un ciclo automático (Auto).

Seleccione la opción u opciones deseadas.

Presione y sostenga START para comenzar.

Para hacer cambios durante un ciclo automático:

Presione Parada (STOP).

Seleccione Nivel de sequedad (DRYNESS LEVEL) u Opciones (Options).

Presione y sostenga START para comenzar.

CICLOS PROGRAMADOS

Use los ciclos programados para fijar un tiempo de secado y temperatura.

Seleccione un ciclo programado.

Presione Más tiempo (MORE TIME) o Menos tiempo (LESS TIME) hasta que el tiempo de secado deseado aparezca en la pantalla.

Presione Temperatura (TEMPERATURE) hasta que la temperatura deseada se ilumine.

Presione y sostenga START para comenzar.

Secado programado (TIMED DRY) – Seleccione este ciclo para controlar el tiempo y la temperatura.

Secado expreso (EXPRESS DRY™) – Seleccione este ciclo para secar cargas pequeñas o cargas que necesitan menos tiempo de secado.

Retoque (TOUCH UP) – Seleccione este ciclo para facilitar la eliminación de arrugas de sus prendas secas y limpias.

Esponjar (AIR FLUFF) – Seleccione este ciclo para artículos que requieren secado sin calor.

Secado con estante (RACK DRY) – Seleccione este ciclo para secar ropa sin rotación.

OPCIONES y MODIFICADORES

Señal de semi seco (DAMP DRY SIGNAL) – Seleccione esta opción con los ciclos de secado automático para alertarle en qué momento sus prendas están casi secas.

Protector antiarrugas (WRINKLE GUARD®) – Proporciona una rotación periódica sin calor al final del ciclo.

Señal de ciclo (CYCLE SIGNAL) – Seleccione Alto (LOUD) o Bajo (SOFT) para alertarle en qué momento termina el ciclo.

Bloqueo de control (CONTROL LOCKED) – Usted puede bloquear sus ajustes para evitar cambios accidentales de ciclo u opción durante el funcionamiento de la secadora.

Para bloquear o desbloquear los controles:
Presione y sostenga durante 3 segundos CYCLE SIGNAL.

Ajustes de ciclos

Ciclo	Ciclos de secado automático						Ciclos programados				
	Lavado intenso	Artículos voluminosos/ Ropa de cama	Pantalones de mezclilla	Normal	Informal	Ropa ultradelicada	Secado programado*	Secado expreso	Retoque	Esponjar	Secado con estante
Tipo de carga	Cargas pesadas mixtas, toallas de algodón, cubrecamas	Chaquetas, colchas, almohadas	Pantalones de mezclilla, chaquetas	Pantalones de pana, ropa de trabajo, sábanas	Fibras de planchado permanente, fibras sintéticas	Lencería, blusas, tejidos lavables	Todas las cargas	Cargas pequeñas	Todas las cargas	Secado sin calor	Secado sin rotación
Temperatura	Alta	Media	Media alta	Media	Baja	Extra baja	Alta ^{††}	Alta ^{††}	Media alta ^{††}	Sólo aire (sin calor)	Baja [†]
Tiempo (minutos)	45*	60*	55*	40*	35*	30*	40 ^{†††}	23 ^{†††}	15 ^{†††}	36 ^{†††}	30 ^{†††}

*Tiempo estimado

†Recuerda sus últimos ajustes de ciclo ††Se puede seleccionar a través de los modificadores de temperatura †††Se puede seleccionar a través de los botones de Más tiempo y Menos tiempo

*Use el ciclo de Esponjar para artículos que requieren secado sin calor, tales como artículos de goma, plástico y tejidos sensibles al calor.