

This Owner's Manual is provided and hosted by [Appliance Factory Parts](#).

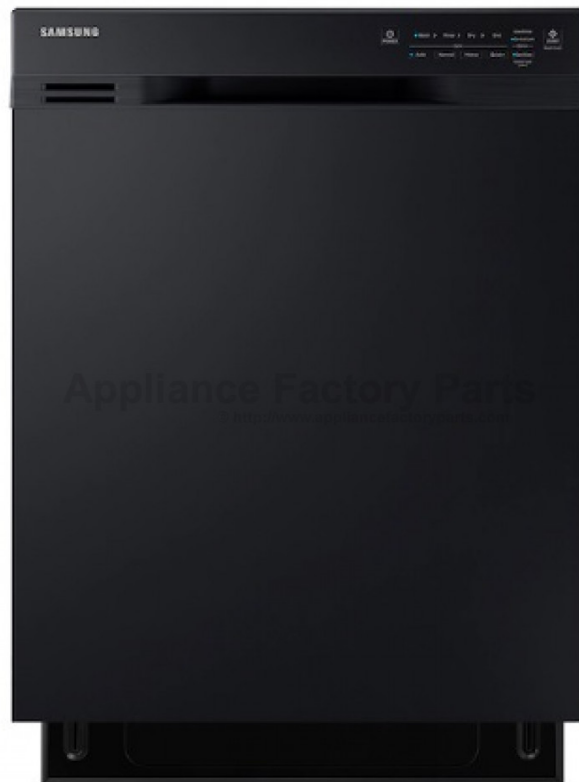

# SAMSUNG DW80J3020UB Owner's Manual

[Shop genuine replacement parts for SAMSUNG  
DW80J3020UB](#)



[Find Your SAMSUNG Dishwasher Parts - Select From 36 Models](#)

----- Manual continues below -----

# Dishwasher user manual

the possibilities

Thank you for purchasing this Samsung product



# contents

---

## SETTING UP YOUR DISHWASHER

6

- 6 Unpacking your dishwasher
- 6 Checking parts
- 7 Meeting installation requirements

## USING YOUR DISHWASHER

8

- 8 Control panel
- 9 Cycle selector
- 10 Progress lights
- 10 Display
- 11 Basic guidelines for operation
- 13 Removing the plate support
- 14 Adjusting the height of the upper rack
- 14 Removing the upper rack
- 15 Loading the lower rack
- 15 Loading the upper rack
- 16 Using the cutlery basket
- 17 Using the dispenser

## CLEANING AND MAINTAINING YOUR DISHWASHER

19

- 19 Cleaning the exterior
- 19 Cleaning the interior
- 19 Cleaning the nozzles
- 20 Storing your dishwasher

## CYCLES

21

- 21 Cycle chart

## TROUBLESHOOTING

22



- 22 Check these points if your dishwasher...
- 25 Information codes

## APPENDIX

26











- 26 Helping the environment
- 26 Specifications

# safety information

Throughout this manual, you'll see Warning  and Caution  notes. These important safety instructions do not cover all possible situations that might occur. It is your responsibility to use caution when installing, maintaining, and operating your dishwasher. Samsung will not be liable for any damage resulting from improper use.

## IMPORTANT SAFETY INSTRUCTIONS

What the icons and signs in this user manual mean :

 <b>WARNING</b>	Hazards or unsafe practices that may result in <b>severe personal injury or death</b> .
 <b>CAUTION</b>	Hazards or unsafe practices that may result in <b>personal injury or property damage</b> .
 <b>CAUTION</b>	To reduce the risk of fire, explosion, electric shock, or personal injury when using your dishwasher, follow these basic safety precautions:
	Do NOT attempt.
	Do NOT disassemble.
	Do NOT touch.
	Follow directions explicitly.
	Unplug the power plug from the wall socket.
	Make sure the machine is grounded to prevent electric shock.
	Call the service center for help.



**When using the dishwasher, follow basic precautions, including the following:**



Read all instructions before using the dishwasher.

As with any equipment using electricity, water, and moving parts, potential hazards exist.

Use the dishwasher only for its intended function.

Use only detergents or wetting agents recommended for use in a dishwasher, and keep them out of the reach of children.

When loading items to be washed:

- Locate sharp items so that they are not likely to damage the door seal, and
- Load sharp knives with the handles up to reduce the risk of cut-type injuries.



Do not wash plastic items unless they are marked "dishwasher safe" or the equivalent. For plastic items not so marked, check the manufacturer's recommendations.



Do not touch the HEATING ELEMENT during or immediately after use.

## SAVE THESE INSTRUCTIONS

# safety information

---



**WARNING :** When using your dishwasher, follow basic precautions, including the following:

1. Read all instructions before using the dishwasher.
2. Use the dishwasher only for its intended function.
3. Use only detergents or wetting agents recommended for use in a dishwasher and keep them out of the reach of children.
4. When loading items to be washed:
  - locate sharp items so that they are not likely to damage the door seal, and
  - load sharp knives with the handles up to reduce the risk of cut-type injuries.
5. Do not wash plastic items unless they are marked “dishwasher safe” or the equivalent. For plastic items not so marked, check the manufacturer’s recommendations.
6. Do not touch the HEATING ELEMENT during or immediately after use.
7. Do not operate your dishwasher unless all ENCLOSURE panels are properly in place.
8. Do not tamper with controls.
9. Do not abuse, sit on, or stand on the door or dish rack of the dishwasher.
10. To reduce the risk of injury, do not allow children to play in or on a dishwasher.
11. Under certain conditions, hydrogen gas may be produced in a hot-water system that has not been used for two weeks or more. **HYDROGEN GAS IS EXPLOSIVE.** If the hot-water system has not been used for such a period, before using the dishwasher turn on all hot-water faucets and let the water flow from each for several minutes. This will release any accumulated hydrogen gas. As the gas is flammable, do not smoke or use an open flame during this time.
12. Remove the door to the washing compartment when removing an old dishwasher from service or discarding it.



**WARNING:**

This product contains chemicals known to the State of California to cause cancer and reproductive toxicity.



- After unpacking the dishwasher, keep the packaging out of the reach of children.
- The dishwasher is extremely heavy. Do not attempt to move or carry the dishwasher by yourself. Two or more people are needed to move a dishwasher and avoid potential injuries.
- As with any equipment using electricity, water, and moving parts, potential hazards exist.
- Do not install the dishwasher near electrical components. Keep the dishwasher away from open flames.
- Install and level your dishwasher on an uncarpeted floor that can support its weight.
- Your dishwasher must be properly grounded. Never connect it to an ungrounded outlet. See page 7 for more information on grounding your dishwasher.
- Connect the ground wire to the green ground connector in the terminal box.
- After the dishwasher is installed, check that the drain hose is properly connected and that there is no leakage from the hose connectors. If the drain hose is loose, it may cause property damage.
- The water supply line is susceptible to breakage. As time goes by, it becomes less flexible. Check the line periodically. If it is swollen, torn, cut, or there is a water leak, replace it immediately.
- To safely operate this appliance, familiarize yourself with its operations and exercise care when using it.

## SAVE THESE INSTRUCTIONS

English - 4

- Do not put gasoline, solvents, or other flammable materials inside the dishwasher. Do not wash dishes exposed to these materials.
- Keep your dishwasher detergent out of the reach of children. Detergent has an adverse effect on human organs. It contains elements for polishing and is corrosive. Avoid letting the detergent come into contact with your skin and eyes.
- Do not push or place pressure on the door when it is open, as this may damage the dishwasher or cause harm.
- Do not allow children to play in or on the dishwasher. They may harm themselves or damage the dishwasher.
- Disconnect the power cable (or set the circuit breaker to off) before servicing your dishwasher.
- Do not repair, replace, or service any part of your dishwasher yourself. Disassembly, repairs, and modifications are permitted by authorized service technicians only. Work done by an unauthorized person may void your warranty.
- Before disposing of your dishwasher, remove the door of the washing compartment or the door latch so that children or small animals cannot get trapped inside.
- If the dishwasher is left unused for an extended period of time, turn off the water supply.
- This dishwasher is intended for residential use only.

## BEFORE USING YOUR DISHWASHER



### WARNING



#### Tip-Over Hazard

- Do not use the dishwasher until it is correctly installed.
- Do not push down on an open door.
- Do not place excessive weight on the open door.



#### Electric Shock Hazard

Failure to follow these instructions can result in death, fire, or electric shock:

- Electrically ground the dishwasher
- Connect the ground wire to the green ground connector in the junction box.
- Do not use an extension cord.

## SAVE THESE INSTRUCTIONS

# setting up your dishwasher

Be sure to have your installer follow these instructions closely so that your new dishwasher works properly and that you're not at risk of injury when washing dishes.

## UNPACKING YOUR DISHWASHER

- Once your new dishwasher has been delivered to you, carefully unpack it and check for any damage. If the dishwasher has been damaged, make note of it on the waybill and keep a copy. Do not install the dishwasher, and contact Samsung Customer Service at the number listed below.
- If there is no damage to the product, you can proceed with the installation. If you are going to install it yourself, make sure to read through the installation guide and follow the directions inside.
- After unpacking your dishwasher, keep the packaging out of the reach of children to ensure their safety.

## CHECKING PARTS

When your dishwasher has been unpacked, make sure you've received all the parts shown below.

If your dishwasher was damaged during shipping, or if you do not have all the parts, contact **Samsung Customer Service at 1-800-SAMSUNG (726-7864)**

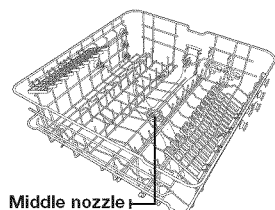
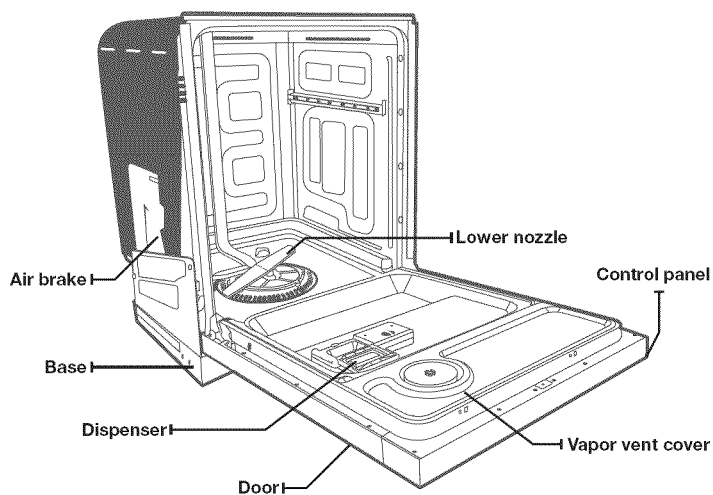

Upper rack

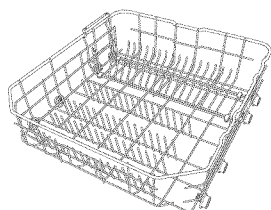

Lower rack

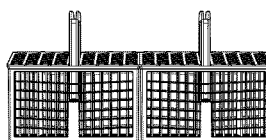

Cutlery rack

 Accessory parts - User/Installation manual, Installation Kit.

## MEETING INSTALLATION REQUIREMENTS

### Electrical supply and grounding



To prevent the risk of fire, electric shock, or personal injury, all wiring and grounding must be done in accordance with the National Electrical Code ANSI/FNPA, No. 70 Latest Revision and local codes and ordinances. It is the personal responsibility of the appliance owner to provide adequate electrical service for this appliance.



Never use an extension cord.

CAUTION

When preparing for installation, ensure that your power supply provides:

- An individual branch circuit serving only your dishwasher with a 120 Volt, 60 Hz, 15 AMP fuse or circuit breaker.

Your dishwasher must be grounded. If your dishwasher malfunctions or breaks down, grounding will reduce the risk of electric shock by providing a path of least resistance for the electric current.



WARNING

Never connect the ground wire to plastic plumbing lines, gas lines, or hot water pipes.

### GROUNDING INSTRUCTIONS

#### For a permanently connected appliance:

This appliance must be connected to a grounded metal, permanent wiring system, or an equipment-grounding conductor must be run with the circuit conductors and then connected to the equipment-grounding terminal or lead on the appliance.

### Water supply

The hot water supply line pressure must be between 20 ~ 120 psi (140 ~ 830 kPa).

Adjust the water heater to deliver water between 120 °F (49 °C) ~ 149 °F (65 °C).



Most plumbing supply stores sell water supply lines of various lengths up to 10 feet (305 cm) long.

You can reduce the risk of leaks and water damage by:

- Making water faucets easily accessible.
- Turning off faucets when the dishwasher is not in use.
- Periodically checking for leaks at water supply line fittings.



WARNING

Before using your dishwasher for the first time, check all connections at the water supply valve and faucets for leaks.

### Flooring

For safety, your dishwasher must be installed on a solidly constructed floor.

Never install your dishwasher on a platform or poorly supported structure.

Your dishwasher must be properly installed in accordance with the Installation Guide before you use it. If you did not receive an Installation Guide with your dishwasher, you can obtain one by visiting our website at [www.samsung.com](http://www.samsung.com).

# using your dishwasher

## CONTROL PANEL

DW80J3020 Series

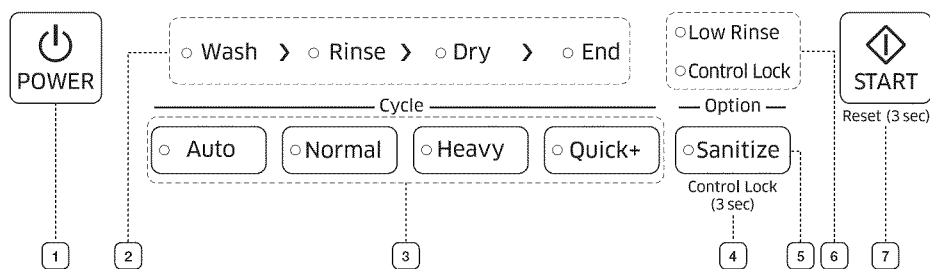

<p><b>1 POWER</b></p>	<p>When you press the <b>POWER</b> button, the entire display turns on and off, and then the light of the most recently finished cycle lights up.</p> <p>When the cycle you selected has finished, all other indicator lights are turned off and the “<b>End</b>” light is illuminated for 10 minutes.</p> <p>Then, the Power turns off automatically.</p>
<p><b>2 PROGRESS LIGHT</b></p>	<p>Progress information (<b>Wash, Rinse, Dry, End</b>)</p> <p>The progress light that corresponds to the current operation turns on to show the progress of the cycle.</p>
<p><b>3 CYCLE SELECTOR</b></p>	<p>Select the appropriate wash cycle depending on the soil level of your dishes.</p> <p>After you select a cycle, the Cycle On light for that cycle lights up.</p> <p>If you want to cancel the selected cycle, press the selected cycle button again.</p>
<p><b>4 CONTROL LOCK</b></p>	<p>This option allows you to lock the buttons on the control panel so children cannot accidentally start the dishwasher by pressing the buttons on the panel.</p> <p><b>To lock and unlock</b> the buttons on the control panel, hold the <b>Sanitize</b> button down for three (3) seconds.</p> <ul style="list-style-type: none"> <li>- When Power is On : Hold down the <b>Sanitize</b> button for three (3) seconds.</li> <li>- When Power is Off : Push the <b>POWER</b> button first, and then hold down the <b>Sanitize</b> button for three (3) seconds.</li> </ul>
<p><b>5 SANITIZE</b></p>	<p>During the <b>Sanitize</b> cycle, the temperature rises to 162 °F (72 °C) in the final rinse cycle for high temperature sanitization.</p> <p>If you select the <b>Sanitize</b> option, the “<b>Sanitize</b>” lamp blinks when the water temperature reaches the sanitary temperature (over 155 °F (68 °C)), and then remains illuminated until the <b>Sanitize</b> option ends. When you open the door or press the <b>POWER</b> button, the “<b>Sanitize</b>” lamp turns off.</p> <p> The <b>Sanitize</b> feature operates in accordance with NSF/ANSI Standard 184 for Residential Dishwashers. Certified residential dishwashers are not intended for licensed food establishments. Your dishwasher is NSF Certified.</p> <p>The cycle that is NSF certified is the <b>Heavy</b> Cycle with the sanitize option selected.</p>

<b>6 DISPLAY</b>	Displays information ( <b>Low Rinse, Control Lock</b> ). The “ <b>Low Rinse</b> ” light turns on when you need to refill the rinse aid agent and the “ <b>Control Lock</b> ” light turns on/off when you activate <b>Control Lock/Unlock</b> .
<b>7 START</b>	To start the cycle, press the <b>POWER</b> button, select the cycle and options you want, and then press the <b>START</b> button to begin the cycle. To cancel a cycle currently running and drain the dishwasher, hold down the <b>START</b> button for three (3) seconds.

 You can select the **Sanitize** option before starting a cycle. If you change the cycle after selecting an option, the original cycle is reset.

## CYCLE SELECTOR

DW80J3020 Series

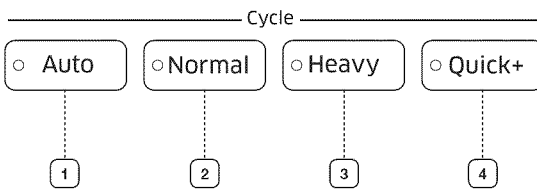

<b>1 Auto</b>	This cycle detects the level of soil and automatically initiates the optimal cycle after a few minutes of operation.
<b>2 Normal</b>	Use this cycle for regular dinner dishes.
<b>3 Heavy</b>	Use this cycle for heavily soiled dishes.
<b>4 Quick+</b>	Use this cycle for lightly soiled dishes.

using your dishwasher

# using your dishwasher

## PROGRESS LIGHTS

### DW80J3020 Series

○ Wash > ○ Rinse > ○ Dry > ○ End

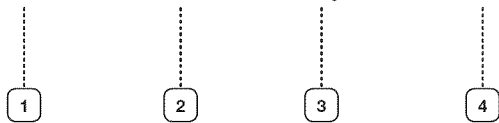

1	<b>Wash</b>	When the dishwasher is in a wash portion of a cycle, the “ <b>Wash</b> ” light is illuminated.
2	<b>Rinse</b>	When the dishwasher is in a rinse portion of a cycle, the “ <b>Rinse</b> ” light is illuminated.
3	<b>Dry</b>	When the dishwasher is in a drying portion of a cycle, the “ <b>Dry</b> ” light is illuminated.
4	<b>End</b>	After the dishwasher has completed all portions of a cycle, all other indicator lights are turned off and the “ <b>End</b> ” light is illuminated for 10 minutes. If you open the door when the “ <b>End</b> ” light is illuminated, it turns off immediately.

 When the dishwasher starts a cycle, the light corresponding to the current operation turns on to show the progress of the cycle. When that portion of the cycle is complete, the illuminating light turns off.

## DISPLAY

### DW80H3020 Series

○ Low Rinse ..... 1

○ Control Lock ..... 2

1	<b>Low Rinse</b>	When “ <b>Low Rinse</b> ” remains illuminated, the rinse aid dispenser is empty or nearly empty. Refill the rinse aid agent dispenser.
2	<b>Control Lock</b>	When you select Control lock, the “ <b>Control Lock</b> ” indicator light is illuminated.

## BASIC GUIDELINES FOR OPERATION

---

1. Open the door and load your dishes (see page 15).
  - Remove any food remains from the dishes before placing them in the rack(s).
  - Place dishes into the upper and lower racks.
  - After placing the dishes into the racks, rotate the nozzles by hand to check whether any of the dishes will interfere with them.
  - Make sure the dishes will not prevent the detergent dispenser from opening.
2. Add detergent to the dispenser (see page 17).
  - Make sure to use only automatic dishwasher detergent.
  - Refer to **"Using the dispenser"** on how to add detergent.
3. Close the door, and then press the **POWER** button.
  - When you press the **POWER** button, the entire display turns on and off, and then the cycle light of the most recently finished cycle lights up.
  - If **"Low Rinse"** is illuminated, you should refill the rinse aid dispenser to improve washing and drying performance.
4. Select an appropriate cleaning cycle depending on the soil level of the dishes (see pages 9 and 21).
  - Press the appropriate cycle button.
  - When you press a cycle button, the cycle indicator light is illuminated. If you press the cycle button again, the light turns off and the cycle is canceled.
  - For information about selecting a cycle according to the soil level of the dishes, see **"Cycle selector"** on page 9.
5. Press the **START** button.
  - After you close the door and press the **START** button or you press the **START** button and close the door, the dishwasher starts the selected cycle after a few seconds.
6. When the wash cycle is completed.
  - The **"End"** light illuminates and the dishwasher sounds a chime.
  - The power is automatically turned off after 10 minutes.



If you want to load more dishes or pause the dishwasher while it is already running, make sure to open the door slowly and carefully as there is a possibility of injury from the hot steam inside the dishwasher. (If the door is opened while the dishwasher is running, a safety mechanism is activated and stops the cycle.)



You should use rinse aids for better drying performance. You can further improve drying performance by also selecting the **Sanitize** option.

If the **"Low Rinse"** lamp lights during a cycle, the dishwasher adds 30 more minutes to the Drying cycle automatically after the **"End"** light illuminates.

When the water temperature of the last rinse of the sanitize option reaches the sanitary temperature (over 155 °F (68 °C)), the **"Sanitize"** lamp blinks, and then remains illuminated until the **Sanitize** option ends. When you open the door or press the **POWER** button, the **"Sanitize"** lamp turns off.

# using your dishwasher

---



## Do not wash the following items

- **Acrylic or Aluminum items:** Dishes with printed gold rim decoration may become discolored.
- **Dishes treated with adhesive:** Treated plastics, wood, ivory, copper, and tin may come loose.
- **Plastics with a temperature tolerance less than 194 °F (90 °C) :** Thin plastics wash and dry poorly, and may be damaged due to elevated wash temperatures.
- **Tin:** Tin should be washed by hand and dried immediately as it may rust.
- **Wooden utensils:** Wooden items may crack.



## When using the dishwasher, try to arrange the dishes properly as described on page 15.

- You should remove food remains such as bones, fruit seeds, etc. and any other waste such as toothpicks, paper, etc. from the dishes as these may cause damage to the dishes, create noise, or cause the dishwasher to malfunction.
- Select the appropriate cycle depending on the level of soil and the type of dishes.
- Use only the proper amount of detergent and rinsing agent.

## REMOVING THE PLATE SUPPORT

You can adjust the angle of the tines in the upper rack to three different positions to match the size and shape of your dishes. To adjust the tines, grasp the handle at the back of the rack and push it left or right. See the illustration below.

In the lower rack, you can easily remove the plate support to make room for large items such as pots and pans. To remove the plate support, lift up the handles (A). To refit the plate support, align it so it is in place, and then push down on the handles (A). To fold down the fold-down tines on the lower rack, remove the rack from the dishwasher, turn the rack over, grasp the tine (B), and then adjust it backward. See the illustration below.

### Upper rack

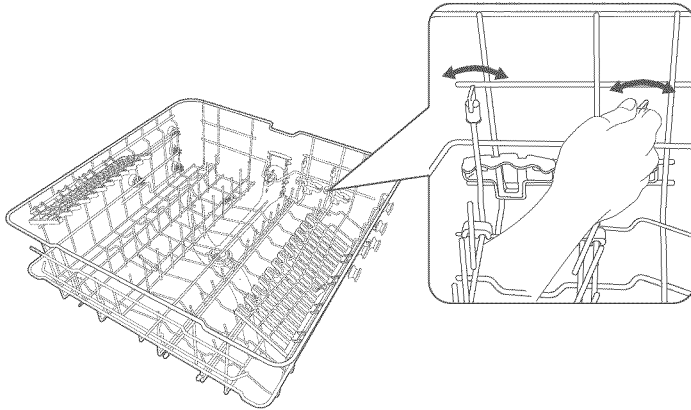

### Lower rack

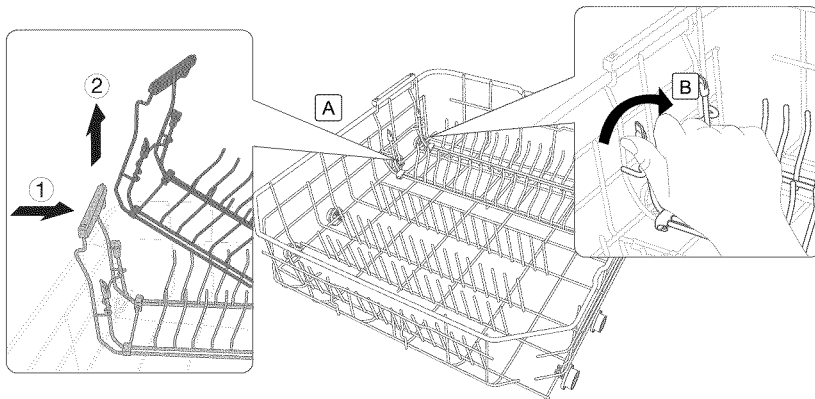

# using your dishwasher

## ADJUSTING THE HEIGHT OF THE UPPER RACK

You can adjust the height of the upper rack in your Samsung dishwasher so that the lower rack can accommodate larger sized dishes. Depending on where you set the upper rack height, the lower rack can accommodate plates up to 14 in. (36 cm) in diameter and the upper rack can accommodate plates up to 12 in. (30 cm) in diameter.

### DW80J3020 Series

To adjust the height of the upper rack, follow these steps:

1. Remove the upper rack following the directions in **Removing the Upper Rack** below.
2. If you want to lower the upper rack, re-install the rack as shown in Figure **A** to the right.
3. If you want to raise the upper rack, re-install the rack as shown in Figure **B** to the right.



We recommend adjusting the height of the upper rack before loading dishes into the rack. If you adjust the rack after loading the dishes, you may damage the dishes.

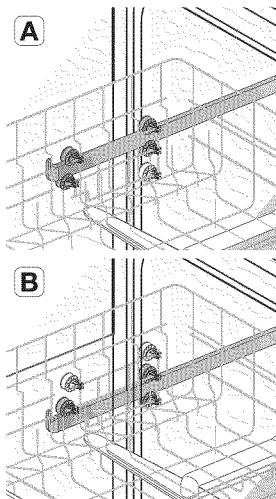

## REMOVING THE UPPER RACK

Pull the upper rack towards the front and then remove it by lifting it up slightly and pulling it towards the front. See the illustrations below.



While the upper rack is removable, it must be installed for the dishwasher to operate properly. If you attempt to operate the dishwasher without the rack, noise will occur and the dishwasher will perform poorly.

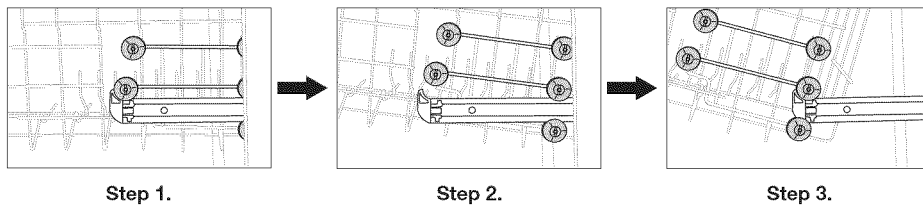

## LOADING THE LOWER RACK

Load cookware (pots, pans, etc.), up to 14 in. (36 cm) in diameter into the lower rack. The lower rack has been especially designed for dinner dishes, soup bowls, plates, pots, lids, casserole dishes, and plates. Load your plates into the center column of the rack so their open sides face towards the right. Load large items such as pans and pots into the dishwasher so their open sides face downwards. We recommend loading cups, stemware, and small plates into the upper rack. See the recommended loading patterns below.

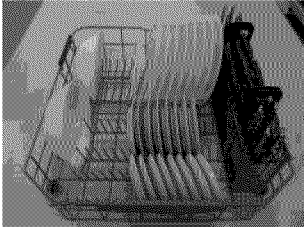

8 place setting

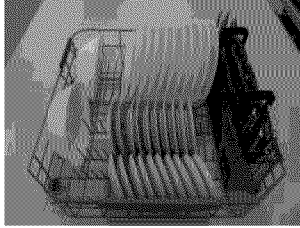

10 place setting

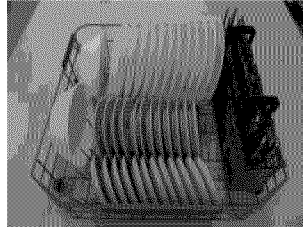

12 place setting

## LOADING THE UPPER RACK

The upper rack has been designed for small plates, mugs, glasses, and plastic items marked "dishwasher safe". Load your plates into the dishwasher so their open sides face each other.

Make sure the loaded dishes do not interfere with the rotation of the nozzle which is located at the bottom of the upper rack. (Check this by rotating the nozzle by hand.)

When loading dishes, pull the upper rack out sufficiently so you can load it without striking the counter above.



8 place setting

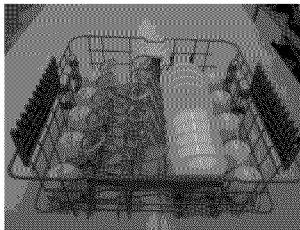

10 place setting

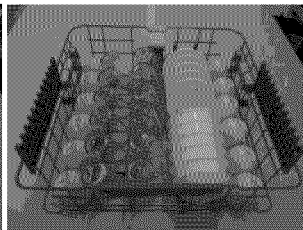

12 place setting

### Using the glass support

You can load cups or glasses onto the glass support. This is also very convenient for washing wine glasses. Hang your wine glasses onto the pegs of the glass support.

You can fold the glass support back when it is not being used.

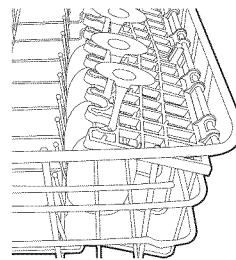

# using your dishwasher

## Loading the large items

You can load large items such as pans and pots into the lower rack. Make sure pot handles and other items do not interfere with rotation of the nozzles.

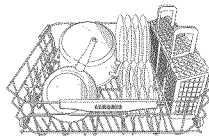

## USING THE CUTLERY BASKET

The cutlery basket consists of two compartments.

You can place each knife, spoon, or fork separately into the spoon stands in the basket's covers to prevent chipping and discoloration.

DO NOT let any item extend through the bottom.

- 1 Small forks
- 2 Spoons
- 3 Knives
- 4 Large spoons and forks
- 5 Medium-sized forks
- 6 Remaining items

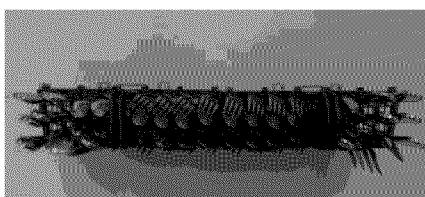
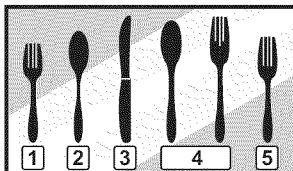

Suggested arrangement for a 12 place setting

The spoon stands as seen from above with the suggested placement of cutlery items. Match the numbers in the diagram to the numbers in the list of cutlery items above.

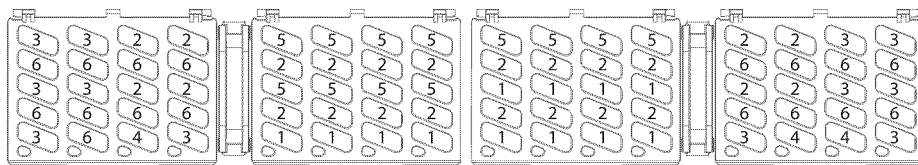

You can use the cutlery basket with the cover open. Refer to the illustration to the right.

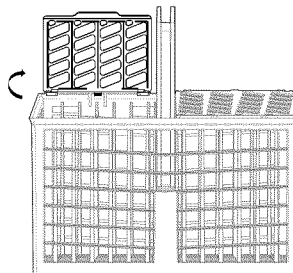

## USING THE DISPENSER

### Filling the detergent dispenser

1. Open the cover by pushing the cover latch downwards.

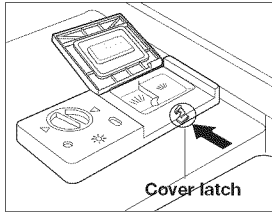

2. Add the recommended amount of detergent to the main wash dispenser. See the table below.

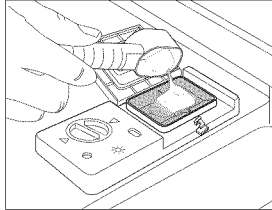

3. Close the dispenser cover. You will hear a 'click' when it is closed correctly.

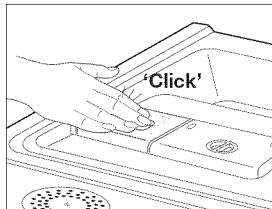

4. When you select the **Heavy** cycle, add the recommended amount of detergent to the pre-wash dispenser. See the table below.

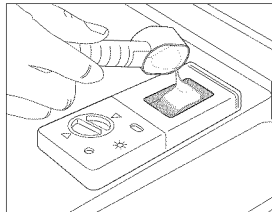

The cover opens automatically to dispense the detergent during the wash.

CYCLE	AMOUNT OF DETERGENT	
	Main wash dispenser	Pre-wash dispenser
Auto, Normal, Quick+	0.5 oz (15 g)	No detergent
Heavy	0.7 oz (20 g)	0.2 oz (5 g)

 The numbers inside the dispenser refer to grams.

# using your dishwasher

## Filling the rinse aid dispenser

Your dishwasher has been designed to use liquid rinse aid.

 The use of a rinse aid greatly improves the drying performance after the final rinse.

1. Turn the dispenser knob counterclockwise to open the cover.

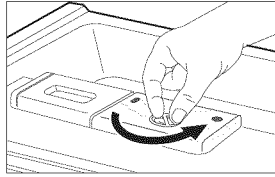

2. Pour rinse aid into the opening until the indicator points to "MAX". Avoid overfilling the dispenser.



3. Adjust the amount of rinse aid released during the rinse operation.

You can choose one of four levels (1 ~ 4). The higher the number, the larger the amount of rinse aid released. The factory default is 3.

When the rinse dispenser is filled up, it is good for about 40 washes.

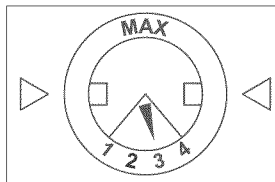

4. Close the cover.  
Turn the dispenser knob clockwise.

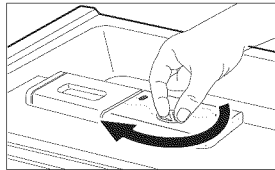

We strongly recommend using only liquid rinse aid.

# cleaning and maintaining your dishwasher

---

Keeping your dishwasher clean improves its performance, reduces unnecessary repairs, and lengthens its life.

## CLEANING THE EXTERIOR

---

It's best to clean spills on the outside of your dishwasher as they occur. Use a soft, damp cloth on the control panel to gently wipe away spills and dust. Do not use benzene, wax, thinner, chlorine bleach, or alcohol. These materials may discolor the inner walls and cause stains. Do not clean the dishwasher by sprinkling water over it and avoid letting water come into contact with any of the electrical parts.

 If your dishwasher has a stainless steel door panel, you can clean it with a stainless steel cleaner for home appliances or a similar product using a clean, soft cloth.

## CLEANING THE INTERIOR

---

Clean the interior of your dishwasher periodically to remove any dirt or food particles. Wipe the inside of the dishwasher and the inner part of the door with a wet dishcloth. We recommend filling the detergent dispenser with dish detergent, and then running the dishwasher empty periodically using the **Normal** cycle with the sanitize option. This will keep your dishwasher clean.

If white spots and odor are still present in your dishwasher, run the **Normal** cycle with the dishwasher empty and without detergent until it flushes. Then, interrupt the cycle and put an 8 ounce cup of white vinegar into the lower basket. Close the dishwasher and let the cycle finish.



Do not remove the tub front seal (the long rubber seal enclosing the opening of the dishwasher).

## CLEANING THE NOZZLES

---

If your dishwasher does not seem to be cleaning adequately or the nozzles seem clogged, you can clean each of the nozzles. When removing the nozzles, take care as they may break.

### Lower nozzle

---

1. Check whether the nozzle holes are clogged by food particles.
2. If cleaning is needed, remove the nozzle by pulling it upwards.
3. Clean the nozzle, and then push it back into place.
4. Check whether the nozzle is engaged correctly by rotating it by hand.

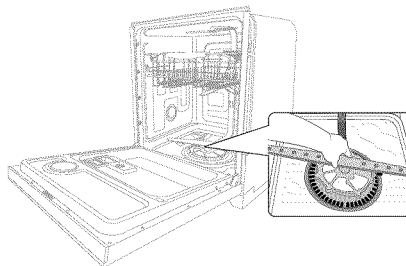

# cleaning and maintaining your dishwasher

---

## Middle nozzle

---

1. Pull the upper rack towards the front and remove it.
2. Check whether the nozzle holes are clogged by food particles.
3. If cleaning is needed, remove the nozzle.
4. To remove the nozzle, unfasten and remove the nut, and then remove the nozzle.
5. Clean the nozzle, re-insert it, and then fasten the nut.
6. When fastening the nut, turn it firmly by hand.
7. Check whether the nozzle is engaged correctly by rotating it by hand.

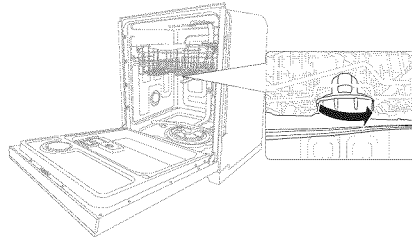

## Upper nozzle

---

1. Check whether the nozzle holes are clogged by food particles.
2. If cleaning is needed, remove the nozzle.
3. To remove the nozzle, pull out the upper rack first, unfasten the nozzle cap by turning it counterclockwise, and then remove the upper nozzle.
4. Clean the nozzle, re-insert it, and then fasten the nozzle cap to the nozzle by turning the cap clockwise.
5. Check whether the nozzle is engaged correctly by rotating it by hand.

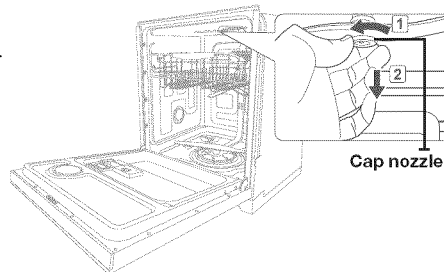

## STORING YOUR DISHWASHER

---

If you need to store your dishwasher for an extended period of time, first drain and disconnect it. If you leave water in the hoses and internal components, you can damage the dishwasher.

After draining and disconnecting the dishwasher, be sure to turn off the water supply valve and circuit breaker.

## CYCLE CHART

(●: Basic, ○: Optional)

Cycle	Prewash1	Prewash2	Main wash	Rinse1	Rinse2	Rinse3	Last Rinse [Sanitize]	Dry	Water [gal(ℓ)]
<b>Auto</b>	●	○	● 122 ~ 138 °F (50 ~ 59 °C)	●	○	-	● 138 °F (59 °C) 162 °F (72 °C)	●	3.6 - 6.7 (13.7 - 25.2)
<b>Normal</b>	●	○ 113 °F (45 °C)	● 118 ~ 145 °F (48 ~ 63 °C)	●	○	-	● 136 ~ 149 °F (58 ~ 65 °C) 162 °F (72 °C)	●	2.8 - 7.2 (10.7 - 27.2)
<b>Heavy</b>	●	●	● 140 °F (60 °C)	●	●	●	● 158 °F (70 °C) 162 °F (72 °C)	●	8.6 (32.5)
<b>Quick+</b>	●	-	● 140 °F (60 °C)	●	-	-	● 140 °F (60 °C)	●	5.0 (18.8)

- The numbers in parentheses in the Last Rinse column represent the temperature when you select **Sanitize**. (When you select **Quick+**, you can't use the **Sanitize** option.)
- When you select the **Auto** or **Normal** cycle, you can eliminate the ○ (optional) steps depending on the soil level of the dishes.
- The wash time varies depending on the steps or options you add, and on the pressure and temperature of the supplied water.



# troubleshooting

## CHECK THESE POINTS IF YOUR DISHWASHER...

PROBLEM	ACTION
Does not start. (Dishwasher doesn't run)	<ul style="list-style-type: none"> <li>• Make sure the door is latched and closed completely. Make sure the upper rack is properly joined with the duct nozzle. Also, make sure the upper rack is properly assembled with no imbalances.</li> <li>• Make sure the door is latched and closed completely. Press <b>START</b> before closing the door.</li> <li>• Make sure the dishwasher is turned on and the door is closed completely. Make sure the power cord is properly plugged into the wall outlet.</li> <li>• Make sure the power cord is connected properly.</li> <li>• Make sure the water supply is connected properly and the water is turned on.</li> <li>• The control panel may be locked. Make sure <b>Control Lock</b> is not activated.</li> <li>• A cycle may not be selected. Make sure a cycle is selected.</li> <li>• A circuit breaker is open. Reset the circuit breaker.</li> <li>• A fuse is blown. Replace the fuse. Disconnect any other appliances sharing the same circuit with the dishwasher.</li> </ul>
Has odors.	<ul style="list-style-type: none"> <li>• Apply detergent, and run the <b>Normal</b> cycle with no dishes inside.</li> <li>• Water remains from an incomplete cycle. Apply detergent without loading dishes, and run the <b>Normal</b> cycle to clean the dishwasher.</li> <li>• The drain hose is obstructed. Contact a qualified service technician to remove any obstruction from the drain hose.</li> <li>• The dishwasher is not being used daily, or soiled dishes are left in the dishwasher too long. With the dishwasher empty and no detergent, place a glass with 8 ounces of vinegar upright into the lower rack, and then run a <b>Normal</b> cycle.</li> </ul>
Water remains after a cycle has finished.	<ul style="list-style-type: none"> <li>• The drain hose is bent or clogged. Contact a qualified service technician to remove any obstruction from the drain hose.</li> </ul>
Food particles remain on dishes. (Not cleaning properly.)	<ul style="list-style-type: none"> <li>• An incorrect cycle was selected. Select a cycle according to the soil level of the dishes as directed in this manual.</li> <li>• No dishwasher detergent or not enough detergent is being used. Use an automatic dishwasher detergent (powder or gel type) or use more detergent.</li> <li>• The water pressure is low. The water pressure must be between 20 ~ 120 psi (140 ~ 830 kPa).</li> <li>• See the maintenance section of this user manual and clean the nozzle.</li> <li>• The dishes are improperly loaded. Rearrange the dishes so they have good water access and they do not interfere with the spray arm and dispenser operation. Load only an appropriate number of dishes. Load the dishes as recommended (See page 15).</li> <li>• The water temperature is low. Connect the water supply line to a hot water supply. For best performance, the temperature of the supplied water should be 120 °F (49 °C).</li> </ul> <p><b>The water is too hard. For hard water:</b></p> <ul style="list-style-type: none"> <li>• Use a commercial dishwasher cleaner.</li> <li>• Use high-quality, fresh detergent with rinse aid.</li> </ul> <ul style="list-style-type: none"> <li>• Make sure large items such as cookie sheets, cutting boards, or containers, etc. are not blocking the detergent dispenser and preventing it from opening properly.</li> <li>• Rearrange the dishes so they do not interfere with detergent dispenser operation.</li> <li>• There is no rinse aid. Check the dispenser and add rinse aid. Use liquid type rinse aid.</li> <li>• Rearrange the dishes so they do not interfere with nozzle rotation and detergent dispenser operation.</li> <li>• Prior to loading, scrape food from dishes. (Do not prerinse.)</li> </ul>

PROBLEM	ACTION
Does not dry dishes well.	<ul style="list-style-type: none"> <li>• Not enough or no rinse aid is used. Check the dispenser and add rinse aid, and check the rinse aid setting.</li> <li>• Glasses and cups with concave bottoms hold water, causing water to spill when you unload. After a cycle finishes, unload the lower rack first and then the upper, this will prevent water spilling from the upper rack onto the dishes in the lower rack.</li> <li>• The water temperature is low. Connect the water supply line to a hot water supply and use rinse aid with the <b>Sanitize</b> option.</li> <li>• Too many dishes have been loaded. Proper loading of items can affect drying. Load dishes as recommended.</li> <li>• When drying is complete, try touching inside the dishwasher and the loaded dishes. If any of these does not feel warm, call for service.</li> </ul>
Is too noisy.	<ul style="list-style-type: none"> <li>• Make sure that the dishwasher is level.</li> <li>• See the user manual and reload dishes as instructed.</li> <li>• Sound is generated when the dispenser cover is open and the drain pump is operating during an early stage. This is normal.</li> <li>• Foreign material (screws, pieces of plastic, etc.) is in the pump chamber. Contact a qualified service technician to remove foreign material from the pump chamber.</li> <li>• Utensils are not secure, or small objects have dropped into the basket. Make sure everything is secured in the dishwasher.</li> <li>• The motor may hum if the dishwasher has not been used regularly. If you do not use it often, remember to set it to fill and pump out every week, which will help keep the seal moist.</li> </ul>
There is yellow or brown film on the inside of the dishwasher.	<p><b>Caused by coffee and tea soils.</b></p> <ul style="list-style-type: none"> <li>• Use a cycle with a higher temperature.</li> <li>• Remove the soils using a spot cleaner.</li> <li>• Use a solution of 1/2 cup of bleach and 3 cups warm water to remove the stains by hand.</li> </ul> <p> To avoid burns, after a cycle, wait for 20 minutes to let the heating elements cool down before cleaning the interior.</p>
Film on glasses.	<ul style="list-style-type: none"> <li>• The water supplied is soft, and too much detergent is being used. Underload the dishwasher and use a rinse aid to minimize this.</li> <li>• Aluminum dishes have been included in the load. Remove the marks on the dishes using a non-abrasive cleaner.</li> </ul>
Does not have any indicators lit.	<ul style="list-style-type: none"> <li>• The power cord may not be connected. Connect the power cord.</li> </ul>
Does not have a smoothly rotating nozzle.	<ul style="list-style-type: none"> <li>• See the maintenance section of this user manual and clean the spray arms.</li> <li>• Dishes are blocking the nozzle. After placing the dishes into the racks, rotate the nozzles by hand to check whether any of the dishes interfere with them.</li> </ul>
White coating on cutlery or crockery.	<p><b>Hard water is being supplied.</b></p> <ul style="list-style-type: none"> <li>• Make sure the salt fill indicator and softener setting of your water softener is correct according to the water hardness of your area.</li> <li>• Make sure the salt reservoir cap is correctly fitted.</li> </ul>
An operation or cycle takes too long.	<ul style="list-style-type: none"> <li>• Cold water is being supplied. Make sure the water supply line is connected to a hot water supply. (Additional time is required to heat cold water.)</li> </ul>

# troubleshooting

---

PROBLEM	ACTION
Suds in the tub.	<p><b>Improper detergent is being used.</b></p> <ul style="list-style-type: none"><li>• Use only dishwasher detergent to avoid suds.</li><li>• Open the dishwasher and let the suds evaporate.</li><li>• Add 1 gallon of cold water to the tub. Close and latch the dishwasher, then start the <b>Quick+</b> cycle to drain the water. Repeat if necessary.</li></ul>
Water standing in the bottom of the tub.	<ul style="list-style-type: none"><li>• Rinse aid may have spilled. Always wipe up spills immediately.</li><li>• This is normal. A small amount of clean water around the outlet on the tub bottom keeps the water seal lubricated.</li></ul>
Stained tub interior.	<ul style="list-style-type: none"><li>• Detergent with colorant is used. Make sure that the detergent does not have colorant.</li></ul>
Steam.	<ul style="list-style-type: none"><li>• This is normal. Steam comes through the vent by the door latch during drying and water draining.</li></ul>
Buttons do not work.	<p><b>Control Lock is activated.</b></p> <ul style="list-style-type: none"><li>• Buttons do not work when <b>Control Lock</b> is activated.</li><li>• To deactivate, hold down the <b>Sanitize</b> button for 3 seconds.</li></ul>

## INFORMATION CODES

The Control Panel displays information codes to help you understand what is occurring with your dishwasher. The codes take the form of blinking cycle selector lights. If you see any of the codes listed below, you should select the Cancel and Drain option, and then follow the instructions in the Solution column.

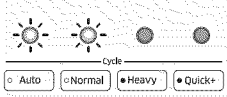
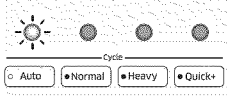
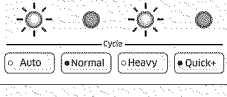
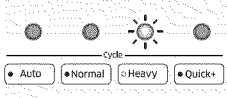
Code Symbol	Meaning	Solution
	High temperature heating check	Functional check. With the dishwasher empty, add detergent, and then run a cycle. If the problem continues, go to your house circuit breaker panel, set the dishwasher's circuit breaker switch to off, and then contact an authorized Samsung service center.
	Water supply check	Check whether the faucet is closed, the water supply is suspended, or the water line is frozen or clogged by foreign particles. If the problem continues, Turn off the faucet, and then contact an authorized Samsung service center.
	Over-level water check	Turn off the faucet and go to your house circuit breaker panel, set the dishwasher's circuit breaker switch to off, and then contact an authorized Samsung service center.
	Leakage check	If a water supply valve connection leak occurs, turn off the faucet and go to your house circuit breaker panel, set the dishwasher's circuit breaker switch to off, and then contact your installer or a plumber to fix the leak. If the problem continues, contact an authorized Samsung service center.

For any codes not listed above, call 1-800-SAMSUNG (726-7864)

## HELPING THE ENVIRONMENT

- Your dishwasher is manufactured from materials that can be recycled. If you decide to dispose of it, please observe local waste disposal regulations. Cut off the power cable so that the appliance cannot be connected to a power source.
- Remove the door so that animals and small children cannot get trapped inside the appliance.
- Do not exceed the detergent quantities recommended in the detergent manufacturers' instructions.

## SPECIFICATIONS

<b>Model</b>	<b>DW80J3020 Series</b>		
<b>Type</b>	Built-in Dishwasher	<b>Wash capacity</b>	15 place settings
<b>Power</b>	120 V / 60 Hz AC only, 15 A circuit breaker	<b>Used water pressure</b>	20 ~ 120 psi (140 ~ 830 kPa)
<b>Rated power usage</b>	Wash Motor : 150 ~ 190 W Heater : 1100 W		
<b>Dimensions (Width×Depth×Height)</b>	23 7/8 x 24 1/2 x 33 9/10 in. (605 x 621.5 x 860 mm)		
<b>Weight</b>	Unpacked 91.1 lb (41.3 Kg)		

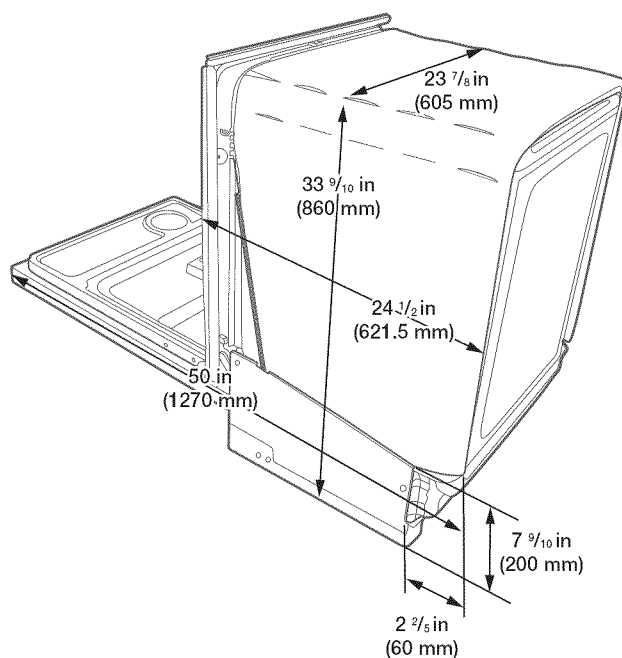

# warranty

---

## **SAMSUNG DISHWASHER**

### **LIMITED WARRANTY TO ORIGINAL PURCHASER**

This SAMSUNG brand product, as supplied and distributed by USA: SAMSUNG ELECTRONICS AMERICA, INC./CANADA: SAMSUNG ELECTRONICS CANADA, INC. (SAMSUNG) and delivered new, in the original carton to the original consumer purchaser, is warranted by SAMSUNG against manufacturing defects in materials and workmanship for a limited warranty period of:

One (1) Year All Parts and Labor, Five (5) Years Printed Circuit Board, Racking (Labor Charges for in-home service starting from the 2nd year is customer's responsibility), and Lifetime Stainless Door Liner & Tub for leakage. Samsung will replace your unit with same or current model (that is better or equivalent in functionality) (Labor related to replacement is customer's responsibility).

This limited warranty begins on the original date of purchase, and is valid only on products purchased and used in the United States/Canada. To receive warranty service, the purchaser must contact SAMSUNG for problem determination and service procedures. Warranty service can only be performed by a SAMSUNG authorized service center. The original dated bill of sale must be presented upon request as proof of purchase to SAMSUNG or SAMSUNG's authorized service center. SAMSUNG will provide in-home service during the warranty period at no charge, subject to availability within the contiguous United States/Canada. In home service is not available in all areas.

To receive in-home service, product must be unobstructed and accessible to the service agent. If service is not available, SAMSUNG may elect to provide transportation of the product to and from an authorized service center.

SAMSUNG will repair, replace, or refund this product at our option and at no charge as stipulated herein, with new or reconditioned parts or products if found to be defective during the limited warranty period specified above. All replaced parts and products become the property of SAMSUNG and must be returned to SAMSUNG. Replacement parts and products assume the remaining original warranty, or ninety (90) days, whichever is longer.

This limited warranty covers manufacturing defects in materials and workmanship encountered in normal, noncommercial use of this product and shall not apply to the following: damage that occurs in shipment; delivery and installation; applications and uses for which this product was not intended; altered product or serial numbers; cosmetic damage or exterior finish; accidents, abuse, neglect, fire, water, lightning, or other acts of nature or God; use of products, equipment, systems, utilities, services, parts, supplies, accessories, applications, installations, repairs, external wiring or connectors not supplied or authorized by SAMSUNG that damage this product or result in service problems; incorrect electrical line voltage, fluctuations and surges; customer adjustments and failure to follow operating instructions, maintenance and environmental instructions that are covered and prescribed in the instruction book; product removal and reinstallation; problems caused by pest infestations. This limited warranty does not cover problems resulting from incorrect electric current, voltage or supply, light bulbs, house fuses, house wiring, cost of a service call for instructions, or fixing installation errors. SAMSUNG does not warrant uninterrupted or error-free operation of the product.

# warranty

---

EXCEPT AS SET FORTH HEREIN, THERE ARE NO WARRANTIES ON THIS PRODUCT EITHER EXPRESS OR IMPLIED, AND SAMSUNG DISCLAIMS ALL WARRANTIES INCLUDING, BUT NOT LIMITED TO, ANY IMPLIED WARRANTIES OF MERCHANTABILITY, INFRINGEMENT OR FITNESS FOR A PARTICULAR PURPOSE. NO WARRANTY OR GUARANTEE GIVEN BY ANY PERSON, FIRM, OR CORPORATION WITH RESPECT TO THIS PRODUCT SHALL BE BINDING ON SAMSUNG. SAMSUNG SHALL NOT BE LIABLE FOR LOSS OF REVENUE OR PROFITS, FAILURE TO REALIZE SAVINGS OR OTHER BENEFITS, OR ANY OTHER SPECIAL, INCIDENTAL OR CONSEQUENTIAL DAMAGES CAUSED BY THE USE, MISUSE, OR INABILITY TO USE THIS PRODUCT, REGARDLESS OF THE LEGAL THEORY ON WHICH THE CLAIM IS BASED, AND EVEN IF SAMSUNG HAS BEEN ADVISED OF THE POSSIBILITY OF SUCH DAMAGES.

NOR SHALL RECOVERY OF ANY KIND AGAINST SAMSUNG BE GREATER IN AMOUNT THAN THE PURCHASE PRICE OF THE PRODUCT SOLD BY SAMSUNG AND CAUSING THE ALLEGED DAMAGE.

WITHOUT LIMITING THE FOREGOING, PURCHASER ASSUMES ALL RISK AND LIABILITY FOR LOSS, DAMAGE, OR INJURY TO PURCHASER AND PURCHASER'S PROPERTY AND TO OTHERS AND THEIR PROPERTY ARISING OUT OF THE USE, MISUSE, OR INABILITY TO USE THIS PRODUCT. THIS LIMITED WARRANTY SHALL NOT EXTEND TO ANYONE OTHER THAN THE ORIGINAL PURCHASER OF THIS PRODUCT, IS NONTRANSFERABLE AND STATES YOUR EXCLUSIVE REMEDY.

Some states do not allow limitations on how long an implied warranty lasts, or the exclusion or limitation of incidental or consequential damages, so the above limitations or exclusions may not apply to you. This warranty gives you specific rights, and you may also have other rights, which vary from state to state.

**To obtain warranty service, please contact SAMSUNG at:**

**In USA**

Samsung Electronics America, Inc.  
85 Challenger Road  
Ridgefield Park, NJ 07660  
1-800-SAMSUNG (726-7864)  
[www.samsung.com/us/support](http://www.samsung.com/us/support)

**In CANADA**

Samsung Electronics Canada Inc.  
2050 Derry Road West  
Mississauga, Ontario L5N 0B9 Canada  
1-800-SAMSUNG (726-7864)  
[www.samsung.com/ca/support](http://www.samsung.com/ca/support) (English)  
[www.samsung.com/ca\\_fr/support](http://www.samsung.com/ca_fr/support) (French)

memo

---

memo

---

memo

---

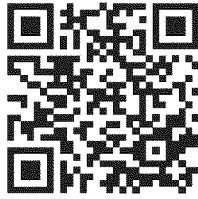

Scan the QR code\* or visit  
[www.samsung.com/spsn](http://www.samsung.com/spsn)  
to view our helpful  
How-to Videos and Live Shows

\*Requires reader to be installed on your smartphone

[bit.ly/samsungdishwashers](http://bit.ly/samsungdishwashers)

Questions or Comments?

COUNTRY	CALL	OR VISIT US ONLINE AT
U.S.A	1-800-SAMSUNG (726-7864)	<a href="http://www.samsung.com/us/support">www.samsung.com/us/support</a>
CANADA	1-800-SAMSUNG (726-7864)	<a href="http://www.samsung.com/ca/support">www.samsung.com/ca/support</a> (English) <a href="http://www.samsung.com/ca_fr/support">www.samsung.com/ca_fr/support</a> (French)
MEXICO	01-800-SAMSUNG (726-7864)	<a href="http://www.samsung.com/mx/support">www.samsung.com/mx/support</a>

DD81-01825A-00

# Lavavajillas

## manual del usuario

las posibilidades

Gracias por adquirir este producto Samsung



# contenido

---

## CONFIGURACIÓN DE SU LAVAVAJILLAS

6

- 6 Desempaque de la lavavajillas
- 6 Verificación de las piezas
- 7 Cumplimiento de los requisitos de instalación

## USO DE LA LAVAVAJILLAS

8

- 8 Panel de control
- 9 Selector de ciclos
- 10 Indicadores de progreso
- 10 Pantalla
- 11 Pautas básicas para el funcionamiento
- 13 Cómo retirar el soporte para platos
- 14 Ajuste de la altura del estante superior
- 14 Cómo retirar el estante superior
- 15 Carga del estante inferior
- 15 Carga del estante superior
- 16 Uso de la canasta para cubiertos
- 17 Uso del dosificador

## LIMPIEZA Y MANTENIMIENTO DE LA LAVAVAJILLAS

19

- 19 Limpieza del exterior
- 19 Limpieza del interior
- 19 Limpieza de las boquillas
- 20 Cómo guardar la lavavajillas

## CICLOS

21

- 21 Tabla de ciclos

## SOLUCIÓN DE PROBLEMAS

22



- 22 Controle estos puntos si su lavavajillas...
- 25 Códigos de información

## APÉNDICE

26

- 26 Ayuda al medio ambiente
- 26 Especificaciones











# información sobre seguridad

A lo largo de este manual, encontrará notas de  Advertencia y  Precaución. Estas importantes instrucciones de seguridad no abarcan todas las situaciones posibles que podrían ocurrir.

Es su responsabilidad actuar con precaución cuando instale, realice el mantenimiento y ponga en funcionamiento la máquina lavavajillas. Samsung no se responsabiliza por ningún daño ocasionado por el uso inadecuado.

## INSTRUCCIONES DE SEGURIDAD IMPORTANTES

Significado de los íconos y señales de este manual del usuario:

 <b>ADVERTENCIA</b>	Peligros o prácticas inseguras que pueden causar <b>lesiones físicas graves o la muerte.</b>
 <b>PRECAUCIÓN</b>	Peligros o prácticas inseguras que pueden causar <b>lesiones físicas o daños materiales.</b>
 <b>PRECAUCIÓN</b>	Para reducir el riesgo de incendio, explosión, descargas eléctricas o lesiones físicas cuando usa la máquina lavavajillas, siga estas instrucciones básicas de seguridad:
	NO intente hacer nada.
	NO desensamble.
	NO toque.
	Siga las instrucciones explícitamente.
	Desenchufe el cable de alimentación del tomacorriente de pared.
	Asegúrese de que la máquina esté conectada a tierra para evitar descargas eléctricas.
	Llame al servicio técnico para solicitar ayuda.



**Cuando utilice la lavavajillas, tome todas las precauciones básicas, incluyendo las siguientes:**



Lea todas las instrucciones antes de usar la lavavajillas.

Al igual que con cualquier equipo que use electricidad, agua y piezas móviles, existen riesgos potenciales.

Utilice la lavavajillas únicamente para la función para la cual está diseñada.

Utilice únicamente detergentes o productos humectantes recomendados para utilizarse en lavavajillas y manténgalos fuera del alcance de los niños.

Cuando cargue los artículos que se lavarán:

- Coloque los objetos cortantes de manera que no dañen las juntas de la puerta.
- Cargue los cuchillos filosos con el mango hacia arriba para reducir el riesgo de sufrir lesiones por cortes.



No lave objetos de plástico a menos que tengan el rótulo "apto para lavavajillas" o su equivalente. En el caso de los artículos de plástico que no tengan tal rótulo, consulte las recomendaciones del fabricante.



No toque el ELEMENTO CALENTADOR durante el uso o inmediatamente luego de él.

## CONSERVE ESTAS INSTRUCCIONES

# información sobre seguridad



**ADVERTENCIA:** Cuando utilice la lavavajillas, tome todas las precauciones básicas, incluyendo las siguientes:

1. Lea todas las instrucciones antes de usar la lavavajillas.
2. Utilice la lavavajillas únicamente para la función para la cual está diseñada.
3. Utilice únicamente detergentes o productos humectantes recomendados para utilizarse en lavavajillas y manténgalos fuera del alcance de los niños.
4. Cuando cargue los artículos que se lavarán:
  - coloque los artículos cortantes de manera que no dañen las juntas de la puerta y
  - cargue los cuchillos filosos con el mango hacia arriba para reducir el riesgo de sufrir lesiones por cortes.
5. No lave artículos de plástico a menos que tengan el rótulo "apto para lavavajillas" o su equivalente. En el caso de los artículos de plástico que no tengan tal rótulo, consulte las recomendaciones del fabricante.
6. No toque el ELEMENTO CALENTADOR durante el uso o inmediatamente luego de él.
7. No ponga en funcionamiento la lavavajillas a menos que todos los paneles de CIERRE estén correctamente colocados.
8. No manipule indebidamente los controles.
9. Trate con cuidado la puerta y el estante de la lavavajillas, no se sienten o pare sobre ellas.
10. Para reducir el riesgo de lesiones, evite que los niños jueguen dentro o fuera de la lavavajillas.
11. En ciertas circunstancias, se puede producir gas hidrógeno en un sistema de agua caliente que no se ha usado durante dos semanas o más. EL GAS HIDRÓGENO ES EXPLOSIVO. Si el sistema de agua caliente no se ha usado durante dicho período, abra todas las llaves de agua caliente y deje que el agua fluya durante varios minutos antes de usar la lavavajillas. Esto disipará el gas hidrógeno acumulado. Dado que el gas es inflamable, no fume ni utilice una llama abierta en ese momento.
12. Cuando deje de utilizar o descarte una lavavajillas antigua, retire la puerta del compartimiento de lavado.



**ADVERTENCIA:**

Este producto contiene sustancias químicas que, según el Estado de California, provocan cáncer y toxicidad reproductiva.



- Después de desempacar la lavavajillas, mantenga el empaque fuera del alcance de los niños.
- La máquina lavavajillas es muy pesada. No intente mover o trasladarla usted mismo. Se necesitan dos o más personas para mover una lavavajillas y evitar lesiones potenciales.
- Al igual que con cualquier equipo que use electricidad, agua y piezas movibles, existen riesgos potenciales.
- No instale la lavavajillas cerca de componentes eléctricos. Mantenga la lavavajillas alejada de llamas abiertas.
- Instale y nivele la lavavajillas sobre una superficie no alfombrada que pueda soportar su peso.
- La lavavajillas debe conectarse a tierra correctamente. Nunca la conecte a un tomacorriente sin conexión a tierra. Consulte la página 7 para obtener más información sobre cómo conectar la lavavajillas a tierra.
- Conecte el cable a tierra a la conexión a tierra de color verde de la caja de terminales.
- Después de instalar la lavavajillas, asegúrese que la manguera de desagüe esté correctamente conectada y que las conexiones de la manguera no tengan pérdidas. Si la manguera de desagüe está floja, puede ocasionar pérdidas materiales.
- El conducto puede romperse. A medida que transcurre el tiempo, pierde su flexibilidad. Revise el conducto periódicamente. Si está hinchado, rasgado, cortado o si hay pérdida de agua, reemplácelo inmediatamente.
- Para usar este electrodoméstico en forma segura, familiarícese con su funcionamiento y manéjelo con cuidado cuando lo use.
- No vierta gasolina, solventes ni otros materiales inflamables dentro de la lavavajillas. No lave vajilla que haya sido expuesta a estos materiales.

## CONSERVE ESTAS INSTRUCCIONES

- Mantenga el detergente de la lavavajillas fuera del alcance de los niños. El detergente causa un efecto adverso en los órganos del cuerpo humano. Contiene sustancias para otorgar brillo y es corrosivo. Evite que el detergente entre en contacto con la piel o los ojos.
- No empuje ni presione la puerta cuando esté abierta, ya que al hacerlo podría dañar la lavavajillas o hacerse daño.
- No permita que los niños jueguen dentro o encima de la máquina lavavajillas. Pueden hacerse daño o dañar la lavavajillas.
- Desconecte el cable de alimentación (o corte el disyuntor) antes de realizar el mantenimiento de la lavavajillas.
- No repare, reemplace ni realice el mantenimiento de ninguna de las piezas de su lavavajillas usted mismo. Sólo se permite que técnicos calificados autorizados realicen el desensamble, las reparaciones y las modificaciones. El trabajo efectuado por una persona no autorizada puede invalidar su garantía.
- Antes de deshacerse de su lavavajillas, retire la puerta del compartimiento de lavado o la traba de la puerta para evitar que niños o animales pequeños puedan quedar atrapados adentro.
- Si no va a utilizarse la lavavajillas durante un período prolongado, corte el suministro de agua.
- Esta lavavajillas ha sido diseñada para uso residencial únicamente.

## ANTES DE USAR LA LAVAVAJILLAS



### ADVERTENCIA



#### Riesgo de vuelco

- No utilice la lavavajillas hasta que no esté correctamente instalada.
- No ejerza presión sobre una puerta abierta.
- No coloque peso excesivo sobre una puerta abierta.



#### Riesgo de descarga eléctrica

El incumplimiento con estas instrucciones puede tener como resultado la muerte, incendios o descargas eléctricas:

- Conecte a tierra la lavavajillas.
- Conecte el cable a tierra a la conexión a tierra de color verde de la caja de conexiones.
- No utilice un cable prolongador.

## CONSERVE ESTAS INSTRUCCIONES

# configuración de su lavavajillas

Asegúrese de que su instalador siga estas instrucciones minuciosamente para que su nueva lavavajillas funcione adecuadamente y no existan riesgos de sufrir lesiones al lavar los platos.

## DESEMPAQUE DE LA LAVAVAJILLAS

- Cuando haya recibido la lavavajillas, desempáquela con cuidado y verifique que no esté dañada. Si la lavavajillas está dañada, tome nota de ello en la carta de porte y guarde una copia. No instale la lavavajillas y comuníquese con el Servicio al cliente de Samsung al número que se indica a continuación.
- Si el producto no está dañado, comience con la instalación. Si va a instalarlo por su cuenta, asegúrese de leer la guía de instalación y de seguir sus instrucciones.
- Después de desempacar la lavavajillas, mantenga el empaque fuera del alcance de los niños para garantizar su seguridad.

## VERIFICACIÓN DE LAS PIEZAS

Una vez desempacada la lavavajillas, asegúrese de haber recibido todas las piezas que aparecen a continuación.

Si su lavavajillas sufrió daños durante el transporte, o si falta alguna pieza, comuníquese con el **Servicio al cliente de Samsung al 1-800-SAMSUNG (726-7864)**.

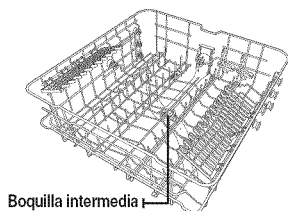
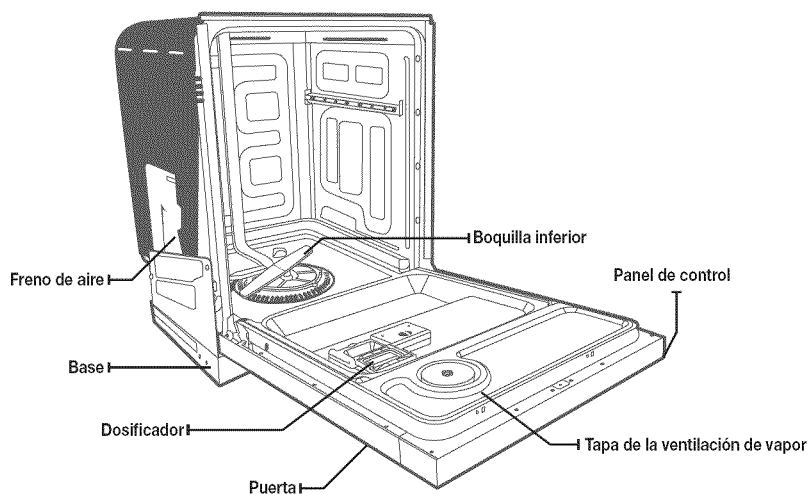

Estante superior

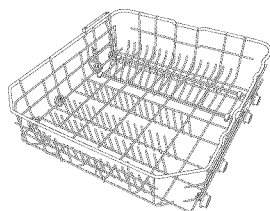

Estante inferior

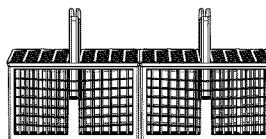

Estante para cubiertos

Accesorios - Manual del usuario/instalación, kit de instalación.

## CUMPLIMIENTO DE LOS REQUISITOS DE INSTALACIÓN

### Suministro eléctrico y conexión a tierra



Para evitar el riesgo de incendio, descarga eléctrica o lesiones físicas, todo el cableado y la conexión a tierra deben realizarse de conformidad con la versión más reciente del Código Eléctrico Nacional, ANSI/FNPA, Nro. 70 y los códigos y ordenanzas locales. Es exclusiva responsabilidad del propietario del electrodoméstico proveer los servicios eléctricos adecuados para este electrodoméstico.



Nunca utilice un cable prolongador.

Cuando prepare la instalación, asegúrese de que el suministro eléctrico ofrezca las siguientes características:

- Un circuito derivado individual destinado únicamente al lavavajillas con un fusible o disyuntor de 120 voltios, 60 Hz, 15 amps.

La lavavajillas debe estar conectada a tierra. En caso de que la lavavajillas funcione mal o se descomponga, la conexión a tierra reducirá el riesgo de descarga eléctrica al ofrecer una vía de menor resistencia para la corriente eléctrica.



Nunca conecte un cable a tierra a las tuberías de plástico, las tuberías de gas o las cañerías de agua caliente.

### INSTRUCCIONES DE CONEXIÓN A TIERRA

#### Para un electrodoméstico con conexión permanente:

Este electrodoméstico debe estar conectado a un metal con conexión a tierra, a un sistema de cableado permanente, o se debe conectar el conductor de conexión a tierra del equipo a los conductores del circuito y luego a la terminal de conexión a tierra del equipo.

### Suministro de agua

La presión del conducto de agua caliente debe estar entre 20 y 120 psi (140 y 830 kPa).

Ajuste el calentador de agua para obtener una temperatura de agua entre 120 °F (49 °C) y 149 °F (65 °C).



La mayoría de las tiendas de suministros de plomería venden conductos de diversas longitudes, de hasta 10 pies (305 cm) de largo.

Para reducir el riesgo de pérdidas y daños ocasionados por el agua puede hacer lo siguiente:

- Coloque las llaves de agua en un lugar de fácil acceso.
- Cierre las llaves cuando no use la lavavajillas.
- Verifique periódicamente que no haya pérdidas de agua en los accesorios del conducto.



Antes de utilizar la lavavajillas por primera vez verifique que no haya pérdidas en ninguna de las conexiones de la válvula de suministro de agua ni en las llaves.

### Piso

Por razones de seguridad, su lavavajillas debe estar instalada sobre un piso de construcción sólida.

Nunca instale la lavavajillas sobre una plataforma o sobre una estructura con soportes poco resistentes.

La lavavajillas debe instalarse adecuadamente, conforme a la Guía de instalación, antes de utilizarla.

Si no recibió una Guía de instalación junto con la lavavajillas, puede obtener una en nuestro sitio Web [www.samsung.com](http://www.samsung.com).

# uso de la lavavajillas

## PANEL DE CONTROL

Serie DW80J3020

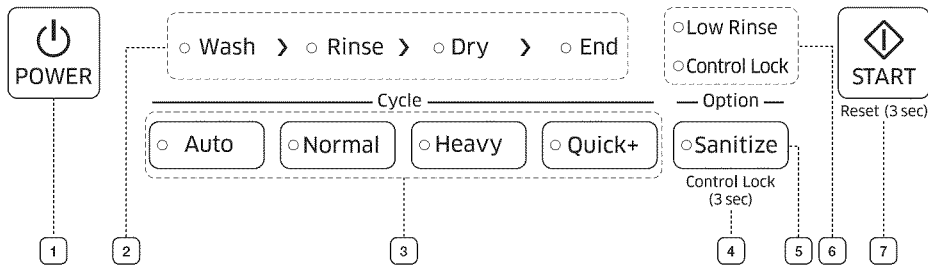

<p><b>1</b> POWER (Encendido)</p>	<p>Cuando se presiona el botón <b>POWER (Encendido)</b>, se enciende y apaga toda la pantalla y luego se enciende la luz del último ciclo que se finalizó.                  Cuando finaliza el ciclo seleccionado, se apagan los otros indicadores y se enciende el indicador "End (Fin)" durante 10 minutos.                  A continuación la alimentación se apaga automáticamente.</p>
<p><b>2</b> INDICADOR DE PROGRESO</p>	<p>Información de progreso (<b>Wash (Lavado)</b>, <b>Rinse (Enjuague)</b>, <b>Dry (Secado)</b>, <b>End (Fin)</b>)                  El indicador de progreso que corresponde al funcionamiento actual se enciende para mostrar el progreso del ciclo.</p>
<p><b>3</b> SELECTOR DE CICLOS</p>	<p>Seleccione el ciclo de lavado adecuado según el nivel de suciedad de la vajilla. Cuando se selecciona un ciclo, se enciende el indicador de ciclo activado correspondiente.                  Si desea cancelar el ciclo seleccionado, presione nuevamente el botón del ciclo que se ha seleccionado.</p>
<p><b>4</b> CONTROL LOCK (BLOQUEO CONTROLES)</p>	<p>Esta opción le permite bloquear los botones del panel de control para que los niños no puedan encender la lavavajillas en forma accidental al presionar los botones del panel de control.  <b>Para bloquear y desbloquear</b> los botones del panel de control, mantenga presionado el botón <b>Sanitize (Desinfección)</b> durante tres (3) segundos.</p> <ul style="list-style-type: none"> <li>- Cuando está encendido: Presione el botón <b>Sanitize (Desinfección)</b> durante tres (3) segundos.</li> <li>- Cuando está apagado: Presione primero el botón <b>POWER (Encendido)</b> y luego presione el botón <b>Sanitize (Desinfección)</b> durante tres (3) segundos.</li> </ul>
<p><b>5</b> SANITIZE (DESINFECCIÓN)</p>	<p>Durante el ciclo <b>Sanitize (Desinfección)</b> la temperatura se eleva a 162 °F (72 °C) en el ciclo de enjuague final para la desinfección a alta temperatura.                  Si selecciona la opción <b>Sanitize (Desinfección)</b>, el indicador "Sanitize (Desinfección)" parpadea cuando la temperatura del agua alcanza la temperatura de desinfección (más de 155 °F (68 °C)) y permanece encendido hasta el final del ciclo <b>Sanitize (Desinfección)</b>. Cuando abre la puerta o presiona el botón <b>POWER (Encendido)</b>, el indicador "Sanitize (Desinfección)" se apaga.</p> <p> La función <b>Sanitize (Desinfección)</b> cumple con la Norma 184 NSF/ANSI para Lavavajillas Residenciales. Las lavavajillas residenciales certificadas no han sido diseñadas para los establecimientos alimentarios autorizados. Su lavavajillas ha sido certificada por NSF.</p> <p>El ciclo certificado por NSF es el ciclo <b>Heavy (Muy sucio)</b> con la opción de desinfección seleccionada.</p>

<b>6</b>	<b>PANTALLA</b>	<p>Muestra información (<b>Low Rinse (Producto de enjuague bajo)</b>, <b>Control Lock (Bloqueo controles)</b>).</p> <p>El indicador "<b>Low Rinse (Producto de enjuague bajo)</b>" se enciende cuando es necesario reponer el producto de enjuague y el indicador "<b>Control Lock (Bloqueo controles)</b>" se enciende/apaga cuando se activa <b>Control Lock/Unlock (Bloqueo/Desbloqueo de controles)</b>.</p>
<b>7</b>	<b>START (INICIO)</b>	<p>Para iniciar el ciclo, presione el botón <b>POWER (Encendido)</b>, seleccione el ciclo y las opciones que desee y presione el botón <b>START (INICIO)</b> para iniciar el ciclo.</p> <p>Para cancelar un ciclo que esté ejecutándose y drenar la lavavajillas, mantenga presionado el botón <b>START (INICIO)</b> durante tres (3) segundos.</p>

 Puede seleccionar la opción **Sanitize (Desinfección)** antes de iniciar un ciclo. Si cambia el ciclo después de seleccionar una opción, se regresa al ciclo original.

## SELECTOR DE CICLOS

Serie DW80J3020

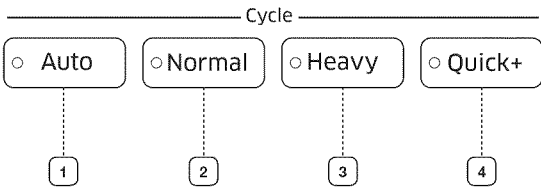

<b>1</b>	<b>Auto (Auto)</b>	Este ciclo detecta el nivel de suciedad e inicia automáticamente el ciclo óptimo luego de algunos minutos de funcionamiento.
<b>2</b>	<b>Normal</b>	Utilice este ciclo para la vajilla que utiliza cotidianamente en la cena.
<b>3</b>	<b>Heavy (Muy sucio)</b>	Utilice este ciclo para vajilla muy sucia.
<b>4</b>	<b>Quick+ (Rápido+)</b>	Utilice este ciclo para la vajilla ligeramente sucia.

# uso de la lavavajillas

## INDICADORES DE PROGRESO

Serie DW80J3020

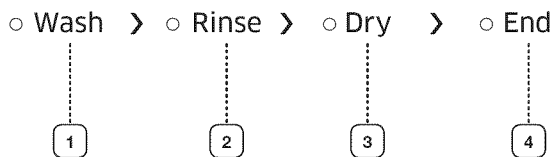

1	<b>Wash (Lavado)</b>	Cuando la lavavajillas está ejecutando un paso de lavado de un ciclo, se enciende el indicador "Wash (Lavado)".
2	<b>Rinse (Enjuague)</b>	Cuando la lavavajillas está ejecutando un paso de enjuague de un ciclo, se enciende el indicador "Rinse (Enjuague)".
3	<b>Dry (Secado)</b>	Cuando la lavavajillas está ejecutando un paso de secado de un ciclo, se enciende el indicador "Dry (Secado)".
4	<b>End (Fin)</b>	Cuando la lavavajillas completa todos los pasos del ciclo seleccionado, se apagan todos los indicadores y se enciende el indicador "End (Fin)" durante 10 minutos. Si abre la puerta cuando el indicador "End (Fin)" está encendido, este se apaga inmediatamente.

 Cuando la lavavajillas inicia un ciclo, el indicador de progreso correspondiente al funcionamiento actual se enciende para mostrar el progreso del ciclo. Cuando se completa un paso del ciclo, se apaga el indicador correspondiente.

## PANTALLA

Serie DW80H3020

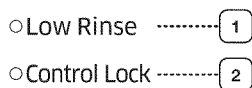

1	<b>Low Rinse (Producto de enjuague bajo)</b>	Cuando "Low Rinse (Producto de enjuague bajo)" permanece encendido, el dosificador de producto para el está vacío o casi vacío. Rellene el dosificador de producto de enjuague.
2	<b>Control Lock (Bloqueo controles)</b>	Cuando selecciona el Bloqueo de controles, se enciende el indicador "Control Lock (Bloqueo controles)".

## PAUTAS BÁSICAS PARA EL FUNCIONAMIENTO

1. Abra la puerta y cargue la vajilla (consulte la página 15).
  - Retire los restos de comida de la vajilla antes de colocarla en los estantes.
  - Coloque la vajilla en los estantes superior e inferior.
  - Después de cargar la vajilla en los estantes, rote las boquillas a mano para controlar si alguno de los platos interferirá con ellas.
  - Asegúrese de que los platos no impidan que se abra la apertura del dosificador del detergente.
2. Agregue detergente al dosificador (página 17).
  - Asegúrese de utilizar únicamente detergente para lavavajillas automático.
  - Consulte “**Uso del dosificador**” para saber cómo agregar el detergente.
3. Cierre la puerta y presione el botón **POWER (Encendido)**.
  - Cuando se presiona el botón **POWER (Encendido)**, se enciende y apaga toda la pantalla y se enciende la luz del último ciclo que se finalizó.
  - Si se enciende “**Low Rinse (Producto de enjuague bajo)**”, debe reponer el producto de enjuague para mejorar el desempeño del lavado y del secado.
4. Seleccione el ciclo de limpieza adecuado según el nivel de suciedad de la vajilla (consulte las páginas 9 y 21).
  - Presione el botón de ciclo adecuado.
  - Cuando presiona un botón de ciclo, se enciende el indicador correspondiente. Si presiona nuevamente el botón del ciclo, se apaga la luz y se cancela el ciclo.
  - Para obtener información sobre cómo seleccionar un ciclo según el nivel de suciedad de la vajilla, consulte “**Selector de ciclos**” en la página 9.
5. Presione el botón **START (INICIO)**.
  - Después de cerrar la puerta y presionar el botón **START (INICIO)** o si presiona el botón **START (INICIO)** y cierra la puerta, la lavavajillas inicia el ciclo seleccionado después de unos segundos.
6. Cuando se completa el ciclo de lavado.
  - Se enciende el indicador “**End (Fin)**” y la lavavajillas emite una señal sonora.
  - La lavavajillas se apaga automáticamente luego de 10 minutos.



Si desea cargar más vajilla o para que la lavavajillas haga una pausa mientras funciona, asegúrese de abrir la puerta lenta y cuidadosamente, ya que existe la posibilidad de sufrir lesiones a causa del vapor caliente contenido en el interior. (Si se abre la puerta mientras funciona la lavavajillas, se activa un mecanismo de seguridad y se detiene el ciclo.)



Para lograr un mejor desempeño en el secado debe utilizar productos para el enjuague. Puede lograr un mejor desempeño del secado seleccionando la opción **Sanitize (Desinfección)**.

Si se enciende el indicador “**Low Rinse (Producto de enjuague bajo)**” durante un ciclo, la lavavajillas agrega automáticamente 30 minutos al ciclo de secado luego que se enciende el indicador “**End (Fin)**”.

Cuando la temperatura del agua del último enjuague de la opción de desinfección llega a la temperatura de desinfección (más de 155 °F (68 °C)) el indicador “**Sanitize (Desinfección)**” parpadea y permanece encendido hasta el final del ciclo **Sanitize (Desinfección)**. Cuando abre la puerta o presiona el botón **POWER (Encendido)**, el indicador “**Sanitize (Desinfección)**” se apaga.

# uso de la lavavajillas

---



## No deben lavarse los siguientes artículos

- **Objetos de acrílico o aluminio:** Los platos con un borde dorado impreso pueden decolorarse.
- **Platos tratados con adhesivo:** Es posible que los plásticos, la madera, el marfil, el cobre y la hojalata que hayan sido tratados se aflojen.
- **Plásticos con una tolerancia a la temperatura inferior a 194 °F (90 °C):** Los plásticos delgados no se lavan ni secan bien y es posible que se dañen debido a las altas temperaturas de lavado.
- **Hojalata:** La hojalata debe lavarse a mano y secarse inmediatamente, ya que puede oxidarse.
- **Utensilios de madera:** Los objetos de madera pueden agrietarse.



15. Cuando use la lavavajillas, trate de acomodar los platos de manera adecuada, como se describe en la página

- Debe retirar de la vajilla todos los restos de comida, como huesos, semillas, etc., y cualquier otro tipo de desecho como los palillos, papel u otros, ya que es posible que dañen la vajilla, generen ruidos u ocasionen incluso mal funcionamiento.
- Seleccione el ciclo adecuado dependiendo del nivel de suciedad y el tipo de vajilla.
- Utilice únicamente la cantidad adecuada de detergente y de producto de enjuague.

## CÓMO RETIRAR EL SOPORTE PARA PLATOS

Puede ajustar el ángulo de los dientes del estante superior en tres posiciones distintas para que coincida con el tamaño y la forma de la vajilla. Para ajustar los dientes, sujete la manija de la parte posterior del estante y empuje hacia la derecha o hacia la izquierda.

Consulte la ilustración inferior.

En el estante inferior, puede retirarse fácilmente el soporte para platos para hacer lugar para objetos grandes, como ollas y sartenes. Para retirar el soporte para platos, levante las manijas (A). Para volver a colocar el soporte para platos, alinéelo para que quede en su lugar y luego presione hacia abajo las manijas (A). Para plegar los dientes plegables del estante inferior, retire este de la lavavajillas, déle vuelta, sujete el diente (B) y pléguelo. Consulte la ilustración inferior.

### Estante superior

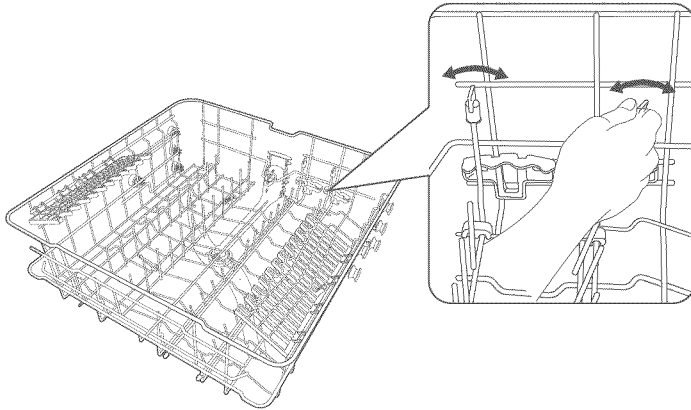

### Estante inferior

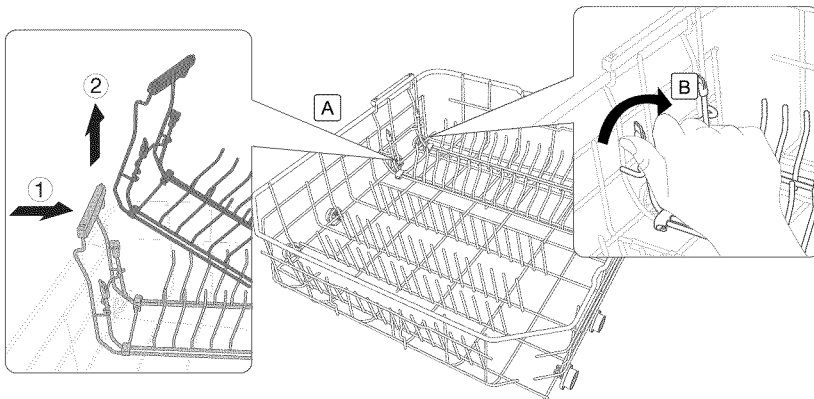

# uso de la lavavajillas

## AJUSTE DE LA ALTURA DEL ESTANTE SUPERIOR

Puede ajustar la altura del estante superior de su lavavajillas Samsung para dar cabida a platos de mayor tamaño en el estante inferior. Según la altura del estante superior que establezca, en el estante inferior puede ubicar platos de hasta 14 pulgadas (36 cm) de diámetro y en el estante superior platos de hasta 12 pulgadas (30 cm) de diámetro.

### Serie DW80J3020

Para ajustar la altura del estante superior, siga estos pasos:

1. Retire el estante superior siguiendo las indicaciones de **Cómo retirar el estante superior**.
2. Si desea bajar el estante superior, vuelva a instalar el estante como se muestra en la Figura A.
3. Si desea subir el estante superior, vuelva a instalar el estante como se muestra en la Figura B.

 Recomendamos que ajuste la altura del estante superior antes de cargar la vajilla. Si la ajusta luego de cargar la vajilla, esta puede resultar dañada.

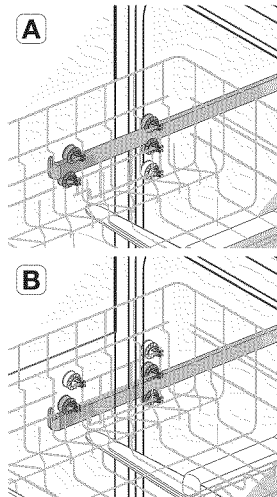

## CÓMO RETIRAR EL ESTANTE SUPERIOR

Jale el estante superior hacia el frente y, para retirarlo, levántelo levemente y jale hacia el frente. Consulte las ilustraciones inferiores.

 Si bien puede retirarse el estante superior, debe estar instalado para que la lavavajillas funcione correctamente. Si trata de operar la lavavajillas sin el estante, se escuchará ruido y el desempeño de la lavavajillas será deficiente.

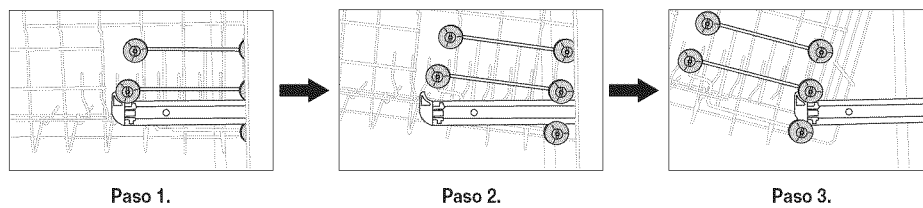

## CARGA DEL ESTANTE INFERIOR

Cargue los utensilios de cocina (recipientes, ollas, etc.) de hasta 14 pulgadas (36 cm) de diámetro en el estante inferior. Se ha diseñado el estante inferior específicamente para la vajilla para comida, recipientes para sopa, platos, ollas, tapas y fuentes de horno.

Cargue la vajilla en la columna central del estante de manera que el lado abierto mire hacia la derecha. Cargue los objetos grandes como recipientes y ollas en la lavavajillas de manera que sus lados abiertos miren hacia abajo. Recomendamos cargar las tazas, la cristalería y los platos pequeños en el estante superior.

Observe los patrones recomendados de carga que se encuentran a continuación.

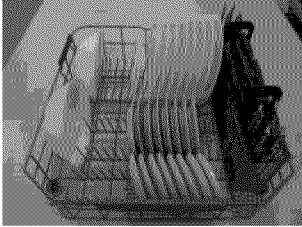

8 puestos

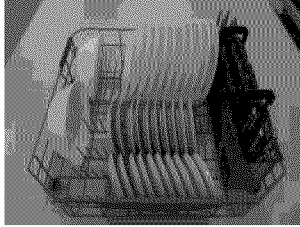

10 puestos

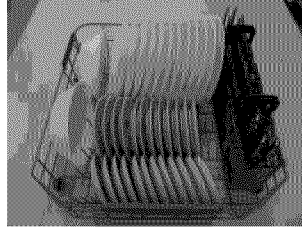

12 puestos

## CARGA DEL ESTANTE SUPERIOR

Se ha diseñado el estante superior para platos pequeños, jarras, vasos y objetos de plástico que tengan el rótulo "apto para lavavajillas". Cargue los platos en la lavavajillas de manera que los lados abiertos se enfrenten unos a otros.

Asegúrese de que la vajilla cargada no interfiera con la rotación de la boquilla que se encuentra en la parte inferior del estante superior. (Para verificarlo, haga rotar la boquilla a mano.)

Para cargar la vajilla, tire del estante superior dejando el espacio suficiente para que pueda cargarlo sin golpear la encimera superior.



8 puestos

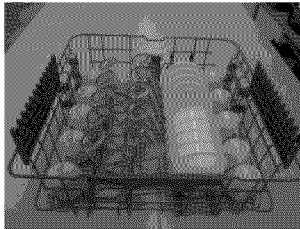

10 puestos

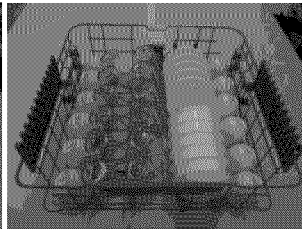

12 puestos

### Uso del soporte para copas

Puede cargar tazas o vasos en el soporte para copas. Resulta muy práctico también para lavar copas de vino. Cuelgue sus copas de vino de las espigas del soporte para copas.

Puede plegar el soporte para copas cuando no se use.

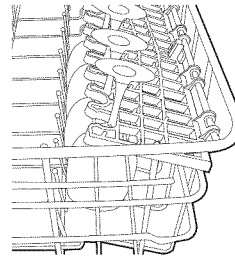

# uso de la lavavajillas

## Carga de objetos grandes

Puede cargar objetos grandes como recipientes y ollas en el estante inferior. Asegúrese de que las manijas de las ollas y otros objetos no interfieran con la rotación de las boquillas.

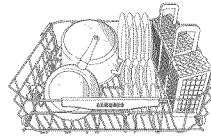

## USO DE LA CANASTA PARA CUBIERTOS

La canasta para cubiertos consiste en dos compartimientos.

Puede colocar independientemente cada cuchillo, cuchara o tenedor en el soporte para cucharas en la cubierta de la canasta para evitar roturas o decoloración.

NO permita que ningún artículo llegue hasta la parte inferior.

- 1 Tenedores pequeños
- 2 Cucharas
- 3 Cuchillos
- 4 Cucharas y tenedores grandes
- 5 Tenedores medianos
- 6 Elementos restantes

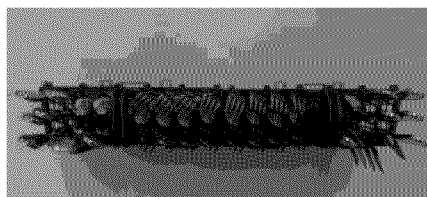
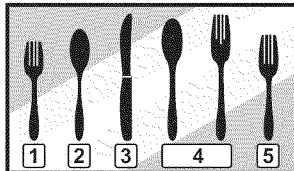

Disposición sugerida para 12 lugares

Soporte para cucharas visto desde arriba con las ubicaciones sugeridas para los cubiertos. Haga coincidir los números del diagrama con los números de la lista superior de los cubiertos.

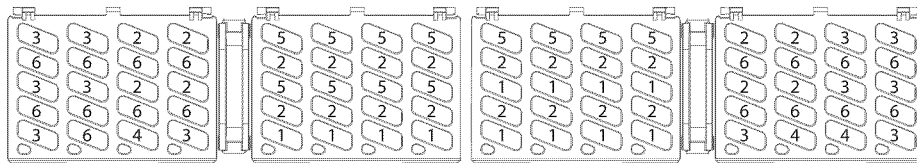

La canasta para cubiertos puede utilizarse con la cubierta abierta. Consulte la ilustración de la derecha.

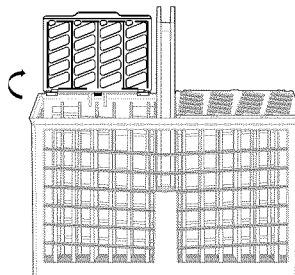

## USO DEL DOSIFICADOR

### Llenado del dosificador de detergente

1. Abra la tapa presionando el pestillo de la tapa hacia abajo.

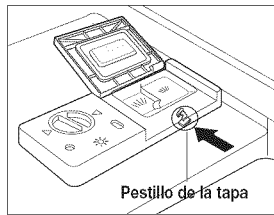

2. Agregue la cantidad recomendada de detergente en el dosificador de lavado principal. Consulte la tabla que se encuentra a continuación.

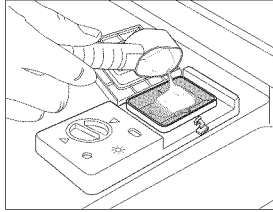

3. Cierre la tapa del dosificador. Cuando se cierre correctamente, escuchará un "clic".

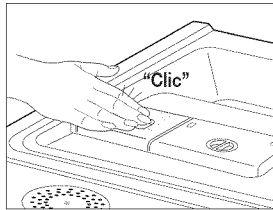

4. Cuando seleccione el ciclo **Heavy (Muy sucio)**, agregue la cantidad recomendada de detergente en el dosificador de prelavado. Consulte la tabla que se encuentra a continuación.

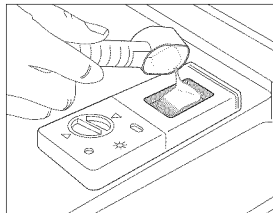

La cubierta se abre automáticamente para dosificar el detergente durante el lavado.

CICLO	CANTIDAD DE DETERGENTE	
	Dosificador para el lavado principal	Dosificador para el prelavado
Auto (Auto), Normal, Quick+ (Rápido+)	0,5 oz (15 g)	Sin detergente
Heavy (Muy sucio)	0,7 oz (20 g)	0,2 oz (5 g)

 Los números que se encuentran dentro del dosificador aluden a gramos.

# uso de la lavavajillas

## Llenado del dosificador de producto de enjuague

Se ha diseñado la lavavajillas para que utilice un producto líquido para el enjuague.

 El uso de un producto de enjuague mejora mucho el desempeño luego del enjuague final.

1. Gire la perilla del dosificador en sentido contrario a las agujas del reloj para abrir la cubierta.

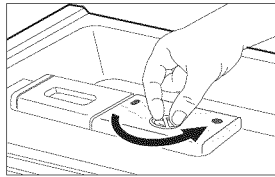

2. Vierta producto de enjuague en la abertura hasta que el indicador señale "MAX" (Máximo). Evite llenar demasiado el dosificador.



3. Ajuste la cantidad de producto de enjuague que se liberará durante la operación de enjuague.

Puede elegir uno de los cuatro niveles (1-4). Cuanto más alto sea el número, mayor será la cantidad de producto de enjuague que se libere. El número seleccionado de fábrica es el 3.

Cuando se llena el dosificador de producto de enjuague alcanza para 40 lavados aproximadamente.

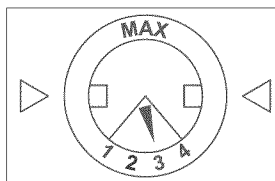

4. Cierre la cubierta.  
Gire la perilla del dosificador en el sentido de las agujas del reloj.

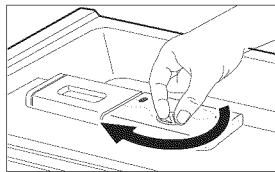

Recomendamos encarecidamente utilizar únicamente un producto líquido para el enjuague

# limpieza y mantenimiento de la lavavajillas

Mantener la lavavajillas limpia mejora su desempeño, reduce la cantidad de reparaciones innecesarias y alarga su vida.

## LIMPIEZA DEL EXTERIOR

Se recomienda limpiar los derrames en el exterior de la lavavajillas a medida que ocurran. Utilice un paño suave y húmedo para limpiar suavemente todos los derrames y el polvo del panel de control. No utilice benceno, cera, diluyente, blanqueador a base de cloro ni alcohol. Estos materiales pueden decolorar las paredes internas y ocasionar manchas. No debe rociarse agua sobre la lavavajillas para limpiarla y debe evitarse que el agua entre en contacto con cualquiera de las partes eléctricas.

 Si la lavavajillas posee un panel de acero inoxidable en la puerta, puede limpiarlo con un paño limpio y suave y un limpiador para acero inoxidable de electrodomésticos o un producto semejante.

## LIMPIEZA DEL INTERIOR

Limpie periódicamente el interior de la lavavajillas para eliminar las partículas de suciedad o comida. Limpie el interior de la lavavajillas y la parte interior de la puerta con un repasador húmedo. Recomendamos que llene el dosificador con detergente para platos y luego opere la lavavajillas vacía periódicamente usando el ciclo **Normal** con la opción de desinfección. Esto mantendrá limpia su lavavajillas.

Si en la lavavajillas hay aún manchas blancas y olores, use el ciclo **Normal** con la lavavajillas vacía y sin detergente hasta que se vacíe. Luego, interrumpa el ciclo y ponga una taza de 8 onzas de vinagre blanco en la canasta inferior. Cierre la lavavajillas y deje terminar el ciclo.



No quite el sello frontal de la tina (el sello de goma largo que rodea la abertura de la lavavajillas).

## LIMPIEZA DE LAS BOQUILLAS

Si la lavavajillas no limpia correctamente o las boquillas parecen estar obstruidas, puede limpiarlas en forma individual. Tenga cuidado al retirar las boquillas, ya que pueden romperse.

### Boquilla inferior

1. Verifique que los orificios de la boquilla no estén obstruidos con partículas de comida.
2. Si se necesita realizar la limpieza, empuje la boquilla hacia arriba para retirarla.
3. Limpie la boquilla y vuelva a colocarla en su lugar.
4. Haga rotar manualmente la boquilla para verificar que haya quedado instalada correctamente.

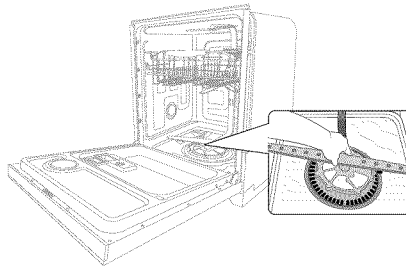

# limpieza y mantenimiento de la lavavajillas

---

## Boquilla intermedia

---

1. Jale el estante superior hacia el frente y retírelo.
2. Verifique que los orificios de la boquilla no estén obstruidos con partículas de comida.
3. Si hace falta limpiar la boquilla, retírela.
4. Para hacerlo, afloje y retire la tuerca y luego quite la boquilla.
5. Limpie la boquilla, insértela nuevamente y ajuste la tuerca.
6. Para ajustar la tuerca, gírela firmemente con la mano.
7. Haga rotar manualmente la boquilla para verificar que haya quedado instalada correctamente.

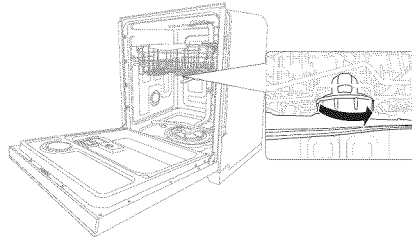

## Boquilla superior

---

1. Verifique que los orificios de la boquilla no estén obstruidos con partículas de comida.
2. Si hace falta limpiar la boquilla, retírela.
3. Para retirar la boquilla quite primero el estante superior, afloje la tapa de la boquilla girándola en sentido contrario al de las agujas del reloj y luego extraiga la boquilla.
4. Limpie la boquilla, insértela nuevamente y ajuste la tapa de la boquilla girándola en el sentido de las agujas del reloj.
5. Haga rotar manualmente la boquilla para verificar que haya quedado instalada correctamente.

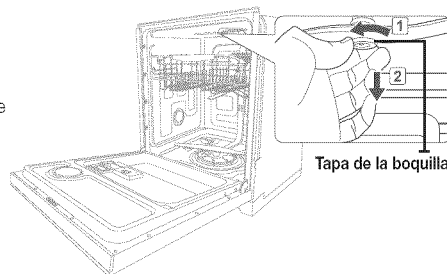

## CÓMO GUARDAR LA LAVAVAJILLAS

---

Si necesita guardar su lavavajillas durante un período prolongado, primero drénela y desconéctela. Si queda agua en las mangueras y los componentes internos se puede dañar la lavavajillas.

Después de drenar y desconectar la lavavajillas, asegúrese de cerrar la válvula de suministro de agua y de cortar el disyuntor.

## TABLA DE CICLOS

(●: Básico, ○: Opcional)

Ciclo	Prelavado 1	Prelavado 2	Lavado principal	Enjuague 1	Enjuague 2	Enjuague 3	Último enjuague [Desinfección]	Secado	Agua [gal(ℓ)]
<b>Auto (Auto)</b>	●	○	● 122 ~ 138 F (50 ~ 59 °C)	●	○	-	● 138 F (59 °C) 162 F (72 °C)	●	3.6 - 6.7 (13.7 - 25.2)
<b>Normal</b>	●	○ 113 F (45 °C)	● 118 - 145 F (48 ~ 63 °C)	●	○	-	● 136 ~ 149 F (58 ~ 65 °C) 162 F (72 °C)	●	2.8 - 7.2 (10.7 - 27.2)
<b>Heavy (Muy sucio)</b>	●	●	● 140 F (60 °C)	●	●	●	● 158 F (70 °C) 162 F (72 °C)	●	8.6 (32.5)
<b>Quick+ (Rápido+)</b>	●	-	● 140 F (60 °C)	●	-	-	● 140 F (60 °C)	●	5.0 (18.8)

- Los números que se encuentran entre paréntesis en la columna Último enjuague representan la temperatura cuando está seleccionada la opción **Sanitize (Desinfección)**. (Cuando selecciona **Quick+ (Rápido+)**, no puede utilizar la opción **Sanitize (Desinfección)**.)
- Cuando selecciona el ciclo **Auto (Auto)** o **Normal**, puede eliminar los pasos ○ (opcionales) según el nivel de suciedad de la vajilla.
- El tiempo de lavado depende de los pasos u opciones que agregue y de la presión y la temperatura del agua suministrada.



# solución de problemas

## CONTROLE ESTOS PUNTOS SI SU LAVAVAJILLAS...

PROBLEMA	SOLUCIÓN
No enciende. (La lavavajillas no funciona)	<ul style="list-style-type: none"> <li>Verifique que la puerta esté trabada y completamente cerrada. Verifique que el estante superior esté unido correctamente a la boquilla del conducto. Verifique también que el estante superior esté correctamente ensamblado y equilibrado.</li> <li>Verifique que la puerta esté trabada y completamente cerrada. Presione <b>START (INICIO)</b> antes de cerrar la puerta.</li> <li>Asegúrese de que la lavavajillas esté encendida y la puerta completamente cerrada. Asegúrese de que el cable esté conectado correctamente al tomacorriente.</li> <li>Asegúrese de que el cable esté conectado correctamente.</li> <li>Asegúrese de que el suministro de agua esté conectado correctamente y que se suministre agua.</li> <li>El panel de control puede estar bloqueado. Asegúrese de que el <b>Control Lock (Bloqueo controles)</b> no esté activado.</li> <li>Es posible que no haya ningún ciclo seleccionado. Asegúrese de seleccionar un ciclo.</li> <li>Un disyuntor está abierto. Reinicie el disyuntor.</li> <li>Se ha fundido un fusible. Reemplace el fusible. Desconecte otros aparatos que compartan el circuito con la lavavajillas.</li> </ul>
Malos olores.	<ul style="list-style-type: none"> <li>Agregue detergente y use el ciclo <b>Normal</b> sin carga de vajilla.</li> <li>Queda agua después de un ciclo incompleto. Coloque detergente, sin cargar vajilla, y haga funcionar el ciclo Normal para limpiar la lavavajillas.</li> <li>La manguera de desagüe está obstruida. Comuníquese con un técnico calificado para retirar cualquier obstrucción de la manguera de desagüe.</li> <li>No usa la lavavajillas cada día o deja vajilla sucia en la unidad demasiado tiempo. Con la lavavajillas vacía y sin detergente, ponga un vaso con 8 onzas de vinagre boca arriba en el estante inferior y use un ciclo <b>Normal</b>.</li> </ul>
Queda agua luego de la finalización de un ciclo.	<ul style="list-style-type: none"> <li>La manguera de desagüe está doblada u obstruida. Comuníquese con un técnico calificado para retirar cualquier obstrucción de la manguera de desagüe.</li> </ul>
Quedan partículas de comida en la vajilla. (No limpia correctamente.)	<ul style="list-style-type: none"> <li>No se ha seleccionado el ciclo adecuado. Seleccione un ciclo de acuerdo con el nivel de suciedad de la vajilla, tal como lo indica este manual.</li> <li>El detergente no es para lavavajillas o no hay suficiente detergente. Use un detergente para lavavajillas automática (en polvo o gel) o ponga más detergente.</li> <li>La presión del agua es baja. La presión del agua debe estar entre 20 y 120 psi (140 ~ 830 kPa).</li> <li>Consulte la sección de mantenimiento de este manual del usuario y limpie la boquilla.</li> <li>La vajilla no se cargó correctamente. Reacomode la vajilla de modo que facilite el acceso del agua y no interfiera con el funcionamiento del brazo aspersor ni del dosificador. Cargue únicamente la cantidad adecuada de vajilla. Cargue la vajilla siguiendo las recomendaciones. (Consulte la página 15).</li> <li>La temperatura del agua es baja. Conecte el conducto al suministro de agua caliente. Para un mejor desempeño, la temperatura del agua suministrada debe ser de 120 °F (49 °C).</li> </ul> <p><b>El agua es demasiado dura. Si el agua es dura:</b></p> <ul style="list-style-type: none"> <li>Use un limpiador para lavavajillas comercial.</li> <li>Use un detergente fresco, de alta calidad, con producto de enjuague.</li> </ul> <ul style="list-style-type: none"> <li>Asegúrese de que los artículos grandes, como láminas para hornear galletas, tablas para cortar, recipientes, etc. no bloqueen el dosificador de detergente o impidan que se abra adecuadamente.</li> <li>Reacomode la vajilla de manera que no interfiera con el funcionamiento del dosificador del detergente.</li> <li>No hay producto de enjuague. Revise el dosificador y agregue producto de enjuague. Use producto líquido para el enjuague.</li> <li>Reacomode la vajilla de manera que no interfiera con la rotación de la boquilla ni con el funcionamiento del dosificador del detergente.</li> <li>Antes de cargar la vajilla, elimine los restos de comida. (No los enjuague.)</li> </ul>

PROBLEMA	SOLUCIÓN
No seca bien la vajilla.	<ul style="list-style-type: none"> <li>No se usa producto de enjuague o este es insuficiente. Verifique el dosificador y agregue producto de enjuague, verifique el ajuste del producto de enjuague.</li> <li>Los vasos y las copas cóncavos retienen agua, y esta se derrama cuando los saca. Luego de finalizar un ciclo, vacíe primero el estante inferior y luego el superior, así evitará que el agua del estante superior gotee sobre la vajilla del estante inferior.</li> <li>La temperatura del agua es baja. Conecte el conducto de agua a un suministro de agua caliente y use producto de enjuague con la opción <b>Sanitize (Desinfección)</b>.</li> <li>Se cargó demasiada vajilla. La carga inadecuada de los artículos puede afectar el secado. Cargue la vajilla según las recomendaciones.</li> <li>Cuando se complete el secado, toque el interior de la lavavajillas y la vajilla cargada. Si no están calientes, llame al servicio técnico.</li> </ul>
Hace demasiado ruido.	<ul style="list-style-type: none"> <li>Asegúrese de que la lavavajillas esté nivelada.</li> <li>Consulte el manual del usuario y vuelva a cargar la vajilla siguiendo las instrucciones.</li> <li>Cuando la cubierta del dosificador está abierta y el funcionamiento de la bomba de desagüe está en las primeras etapas, se genera ruido. Esto es normal.</li> <li>Hay materiales extraños (tornillos, piezas de plástico, etc.) en la cámara de la bomba. Comuníquese con un técnico calificado para retirar los materiales extraños de la cámara de la bomba.</li> <li>Los utensilios no son seguros, o han caído pequeños objetos en la canasta. Asegúrese de que todos los componentes de la lavavajillas estén bien fijos.</li> <li>El motor puede resonar si la lavavajillas no se ha usado con regularidad. Si no la usará con frecuencia, configúrela para que se llene y se vacíe cada semana para evitar que las juntas se resequen.</li> </ul>
Queda una película amarilla o marrón en el interior de la lavavajillas.	<p><b>Causada por restos de café o té.</b></p> <ul style="list-style-type: none"> <li>Use un ciclo a alta temperatura.</li> <li>Elimine esta suciedad con un limpiador de manchas.</li> <li>Use una mezcla de 1/2 taza de blanqueador y 3 tazas de agua caliente para eliminar manualmente las manchas.</li> </ul> <p> Para evitar quemaduras, después de un ciclo espere 20 minutos para que los elementos calentadores se enfríen antes de limpiar el interior.</p>
Película en los vasos.	<ul style="list-style-type: none"> <li>El agua suministrada es blanda y se usa demasiado detergente. No cargue completamente la lavavajillas y utilice un producto de enjuague para minimizar este efecto.</li> <li>La carga incluye vajilla de aluminio. Elimine las marcas de la vajilla con un limpiador no abrasivo.</li> </ul>
No tiene ningún indicador encendido.	<ul style="list-style-type: none"> <li>El cable de alimentación puede estar desconectado. Conecte el cable de alimentación.</li> </ul>
Las boquillas no rotan con suavidad.	<ul style="list-style-type: none"> <li>Consulte la sección de mantenimiento de este manual del usuario y limpie los brazos aspersores.</li> <li>La vajilla bloquea la boquilla. Después de cargar la vajilla en los estantes, rote las boquillas a mano para controlar si alguno de los platos interfiere con ellas.</li> </ul>
Una capa blanca en los cubiertos o la vajilla.	<p><b>Se suministra agua dura.</b></p> <ul style="list-style-type: none"> <li>Asegúrese de que el indicador de llenado de sal y el ajuste del ablandador de agua sea correcto de acuerdo con la dureza del agua de su zona.</li> <li>Asegúrese de que la tapa del depósito de sal esté bien cerrada.</li> </ul>
Una operación o un ciclo se demoran demasiado.	<ul style="list-style-type: none"> <li>Se suministra agua fría. Asegúrese de que el conducto esté conectado al suministro de agua caliente. (Se necesita tiempo adicional para calentar el agua fría.)</li> </ul>
Espuma en la tina.	<p><b>Se utiliza un detergente inadecuado.</b></p> <ul style="list-style-type: none"> <li>Use solamente detergente para lavavajillas para evitar la espuma.</li> <li>Abra la lavavajillas y deje que se evapore la espuma.</li> <li>Agregue 1 galón de agua fría a la tina. Cierre la lavavajillas con la traba y comience el ciclo <b>Quick+ (Rápido+)</b> para drenar el agua. Repita si es necesario.</li> <li>Puede haberse derramado producto de enjuague. Seque los derrames inmediatamente.</li> </ul>

# solución de problemas

---

PROBLEMA	SOLUCIÓN
Queda agua en el fondo de la tina.	<ul style="list-style-type: none"><li>• Esto es normal. Una pequeña cantidad de agua limpia alrededor del desagüe del fondo de la tina mantiene la junta lubricada.</li></ul>
Manchas en el interior de la tina	<ul style="list-style-type: none"><li>• Se usó detergente con colorante. Asegúrese de que el detergente no tenga colorante.</li></ul>
Vapor.	<ul style="list-style-type: none"><li>• Esto es normal. Sale vapor por la ventilación junto a la traba de la puerta durante el secado y el drenaje del agua.</li></ul>
Los botones no funcionan.	<p><b>El Control Lock (Bloqueo controles) está activado.</b></p> <ul style="list-style-type: none"><li>• Los botones no funcionan cuando el <b>Control Lock (Bloqueo controles)</b> está activado.</li><li>• Para activar esta opción, mantenga pulsado el botón <b>Sanitize (Desinfección)</b> por 3 segundos.</li></ul>

## CÓDIGOS DE INFORMACIÓN

El panel de control muestra códigos de información para ayudarle a comprender mejor qué ocurre con la lavavajillas. Los códigos adoptan la forma de indicadores parpadeantes de selector de ciclos. Si ve alguno de los códigos de la tabla siguiente, seleccione la opción Cancelar y Drenar y siga las instrucciones de la columna Solución.

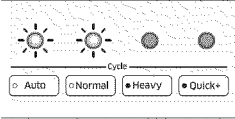
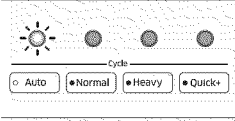
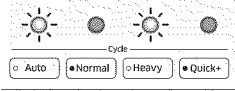
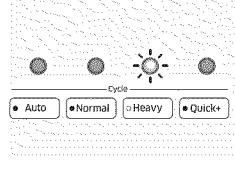
Símbolo del código	Significado	Solución
	Control de calentamiento de temperatura alta	Control funcional. Con la lavavajillas vacía agregue detergente y ejecute un ciclo. Si el problema continúa, vaya al panel del disyuntor de su casa, desconecte el disyuntor de la lavavajillas y contacte a un servicio técnico de Samsung autorizado.
	Control de suministro de agua	Revise si la llave está cerrada, si se suspendió el suministro de agua o si el conducto de agua está congelado u obstruido. Si el problema continúa, cierre la llave y contacte a un servicio técnico de Samsung autorizado.
	Control de nivel alto de agua	Cierre la llave y vaya al panel del disyuntor de su casa, desconecte el disyuntor de la lavavajillas y contacte a un servicio técnico de Samsung autorizado.
	Control de pérdidas	Si se produce una fuga en la conexión de la válvula de suministro de agua, cierre la llave y vaya al panel del disyuntor de su casa, desconecte el disyuntor de la lavavajillas y contacte a su instalador o a un plomero para que efectúe la reparación de la fuga. Si el problema continúa, contacte a un servicio técnico de Samsung autorizado.

Para los códigos que no figuran más arriba, llame al 1-800-SAMSUNG (726-7864).

## AYUDA AL MEDIO AMBIENTE

- Su lavavajillas está fabricada con materiales reciclables. Si decide deshacerse de ella, siga la normativa local relacionada con la eliminación de desechos. Corte el cable de alimentación para que el aparato no pueda conectarse a una fuente de alimentación.
- Quite la puerta para que los animales y los niños pequeños no puedan quedar atrapados dentro del electrodoméstico.
- No utilice cantidades de detergente superiores a las recomendadas por el fabricante del detergente.

## ESPECIFICACIONES

Modelo	Serie DW80J3020		
Tipo	Lavavajillas integrable	Capacidad de lavado	15 puestos
Alimentación	120 V/60 Hz AC solamente, disyuntor de 15 A	Presión de agua utilizada	20 ~ 120 psi (140 ~ 830 kPa)
Uso de potencia nominal	Motor de lavado: 150 ~ 190 W Calentador: 1100 W		
Dimensiones (Ancho x Profundidad x Altura)	23 7/8 x 24 1/2 x 33 9/10 pulg. (605 x 621.5 x 860 mm)		
Peso	Desempacado 91.1 lb (41.3 Kg)		

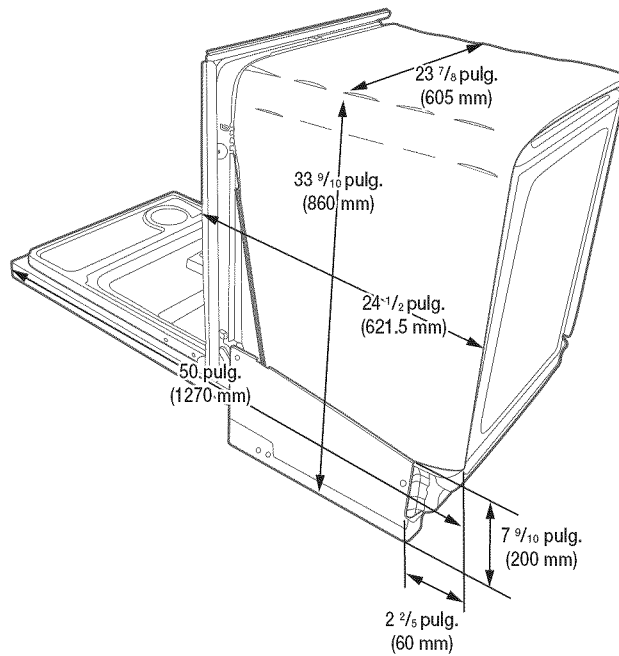

# garantía

---

## LAVAVAJILLAS SAMSUNG

### GARANTÍA LIMITADA PARA EL COMPRADOR ORIGINAL

El presente producto de la marca SAMSUNG, tal como lo provee y distribuye SAMSUNG ELECTRONICS AMERICA, INC./ CANADÁ: SAMSUNG ELECTRONICS CANADA, INC. (SAMSUNG) y lo entrega como nuevo, en su empaque de cartón original al comprador o consumidor original, está garantizado por SAMSUNG contra defectos de fabricación de los materiales y la mano de obra durante el período limitado de la garantía de:

un (1) año para todas las piezas y la mano de obra, cinco (5) años para la placa de circuito impreso, los estantes (los gastos de mano de obra del servicio técnico a domicilio a partir del segundo año correrán por cuenta del cliente), y toda la vida para el revestimiento inoxidable de la puerta y la tina de acero inoxidable con respecto a pérdidas. Samsung reemplazará la unidad por un mismo modelo o actual (es decir mejor o equivalente en prestaciones) (La mano de obra necesaria para la sustitución correrá a cargo del cliente).

La presente garantía limitada comienza en la fecha original de compra y es válida únicamente para productos comprados y usados en los Estados Unidos/Canadá. Para recibir el servicio técnico de la garantía, el comprador debe comunicarse con SAMSUNG con el fin de que se determine el problema y los procedimientos del servicio. El servicio técnico de la garantía solo puede ser prestado por un centro de servicio técnico autorizado de SAMSUNG. Se debe presentar la factura de compra original como prueba de compra a SAMSUNG o al servicio técnico autorizado de SAMSUNG. SAMSUNG prestará servicio técnico a domicilio durante el período de la garantía sin costo, sujeto a la disponibilidad dentro de los Estados Unidos/Canadá contiguos. El servicio técnico a domicilio no está disponible en todas las áreas.

Para recibir el servicio técnico a domicilio, el producto no debe presentar obstrucciones y debe ser accesible para el agente del servicio técnico. Si el servicio técnico no está disponible, SAMSUNG puede optar por transportar el producto hasta y desde el servicio técnico autorizado.

SAMSUNG reparará, reemplazará el producto u ofrecerá un reembolso a nuestra discreción y sin cargo adicional, tal como se establece en la presente garantía, con piezas o productos nuevos o reacondicionados si se comprueba que es defectuoso durante el período limitado de la garantía especificado anteriormente. Todas las piezas y los productos reemplazados pasan a ser propiedad de SAMSUNG y deben ser devueltos a SAMSUNG. Las piezas y los productos reemplazados asumen la garantía original que resta, o noventa (90) días, el período que sea el más prolongado.

La presente garantía limitada cubre defectos de fabricación de los materiales y la mano de obra encontrados durante el uso normal y doméstico de este producto y no será válida para lo siguiente: daños que ocurran durante el envío; entrega e instalación; aplicaciones y usos para los cuales el presente producto no fue destinado; producto o números de serie alterados; daño cosmético o acabado exterior; accidentes, abuso, descuido, incendio, inundación, caída de rayos, u otros casos fortuitos o de fuerza mayor; uso de productos, equipo, sistemas, utilidades, servicios, piezas, suministros, accesorios, aplicaciones, instalaciones, reparaciones, cableado externo o conectores no provistos ni autorizados por SAMSUNG que dañen este producto o que acarreen problemas en el servicio; voltaje de la línea eléctrica incorrecto, fluctuaciones y sobretensión; ajustes del cliente e incumplimiento de lo establecido en el manual de instrucciones, instrucciones de mantenimiento y ambientales que están cubiertas y recomendadas en el manual de instrucciones; traslado y reinstalación del producto; problemas causados por plagas. La presente garantía limitada no cubre problemas derivados de la corriente, el voltaje o el suministro eléctrico incorrectos, las bombillas de luz, los fusibles de la casa, el cableado de la casa, el costo del servicio técnico para recibir instrucciones o corregir errores en la instalación. SAMSUNG no garantiza el funcionamiento ininterrumpido o sin errores del producto.

# garantía

---

SALVO LO ESTABLECIDO EN LA PRESENTE GARANTÍA, NO EXISTEN GARANTÍAS SOBRE EL PRESENTE PRODUCTO, YA SEAN EXPRESAS O TÁCITAS, Y SAMSUNG DESCONOCE TODAS LAS GARANTÍAS QUE INCLUYEN, AUNQUE NO EN CARÁCTER TAXATIVO, CUALQUIER GARANTÍA TÁCITA DE QUE EL PRODUCTO SE ENCUENTRA EN CONDICIONES APTAS PARA LA VENTA, DE DEFRAUDACIÓN DE DERECHOS O DE QUE EL PRODUCTO SE ADECUA A LOS FINES ESPECÍFICOS PARA LOS CUALES SE ADQUIERE. NINGÚN AVAL O GARANTÍA OTORGADOS POR PERSONA, COMPAÑÍA O CORPORACIÓN ALGUNA CON RESPECTO AL PRESENTE PRODUCTO REVESTIRÁ CARÁCTER VINCULANTE PARA SAMSUNG. SAMSUNG NO SERÁ RESPONSABLE POR PÉRDIDA DE INGRESOS O LUCRO CESANTE, IMPOSIBILIDAD DE GENERAR AHORROS U OBTENER OTROS BENEFICIOS, O CUALQUIER DAÑO DERIVADO DE CIRCUNSTANCIAS ESPECIALES, DAÑO IMPREVISTO O DERIVADO CAUSADO POR EL USO, USO INCORRECTO, O INCAPACIDAD PARA USAR EL PRESENTE PRODUCTO, INDEPENDIEMENTE DE LA TEORÍA LEGAL EN QUE SE FUNDE EL RECLAMO Y AUN CUANDO SE LE HAYA NOTIFICADO A SAMSUNG DE LA POSIBILIDAD DE TALES DAÑOS.

NINGÚN RESARCIMIENTO DE NINGUNA ÍNDOLE CONTRA SAMSUNG SUPERARÁ EL MONTO DEL PRECIO DE COMPRA DEL PRODUCTO VENDIDO POR SAMSUNG Y CAUSANTE DEL PRESUNTO DAÑO.

SIN LIMITAR LO PRECEDENTE, EL COMPRADOR ASUME TODO EL RIESGO Y LA RESPONSABILIDAD POR PÉRDIDA, DAÑO O LESIÓN AL COMPRADOR Y A LOS BIENES DEL COMPRADOR Y A TERCEROS Y A SUS BIENES DERIVADOS DEL USO, USO INCORRECTO O INCAPACIDAD PARA USAR EL PRESENTE PRODUCTO. LA PRESENTE GARANTÍA LIMITADA NO SE EXTENDERÁ A NINGUNA PERSONA DISTINTA DEL COMPRADOR ORIGINAL DEL PRESENTE PRODUCTO. ES INTRANSFERIBLE Y ESTABLECE SU EXCLUSIVA REPARACIÓN.

Algunos Estados no permiten limitaciones en cuanto al plazo de una garantía implícita, o la exclusión o limitación de daños imprevistos o derivados, por lo tanto las limitaciones o exclusiones antedichas pueden no aplicarse en su caso. Esta garantía le otorga derechos específicos, y además puede tener otros derechos que varían según el Estado en el que se encuentre.

**Para recibir un servicio técnico de garantía, comuníquese con SAMSUNG a:**

## **En USA**

Samsung Electronics America, Inc.  
85 Challenger Road  
Ridgefield Park, NJ 07660  
1-800-SAMSUNG (726-7864)  
[www.samsung.com/us/support](http://www.samsung.com/us/support)

## **En CANADA**

Samsung Electronics Canada Inc.  
2050 Derry Road West  
Mississauga, Ontario L5N 0B9 Canada  
1-800-SAMSUNG (726-7864)  
[www.samsung.com/ca/support](http://www.samsung.com/ca/support) (English)  
[www.samsung.com/ca\\_fr/support](http://www.samsung.com/ca_fr/support) (French)

notas

---

notas

---

notas

---

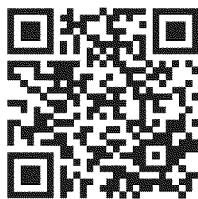

Scan the QR code\* or visit  
[www.samsung.com/spsn](http://www.samsung.com/spsn)  
to view our helpful  
How-to Videos and Live Shows

\*Requires reader to be installed on your smartphone

[bit.ly/samsungdishwashers](http://bit.ly/samsungdishwashers)

¿Tiene alguna pregunta o algún comentario?

PAÍS	LLAME AL	O VISITENOS EN LÍNEA EN
U.S.A	1-800-SAMSUNG (726-7864)	<a href="http://www.samsung.com/us/support">www.samsung.com/us/support</a>
CANADA	1-800-SAMSUNG (726-7864)	<a href="http://www.samsung.com/ca/support">www.samsung.com/ca/support</a> (English) <a href="http://www.samsung.com/ca_fr/support">www.samsung.com/ca_fr/support</a> (French)
MEXICO	01-800-SAMSUNG (726-7864)	<a href="http://www.samsung.com/mx/support">www.samsung.com/mx/support</a>

DD81-01825A-00

# Lave-vaisselle manuel d'utilisation

de possibilités

Nous vous remercions d'avoir choisi ce produit Samsung



# sommaire

---











<b>INSTALLATION DU LAVE-VAISSELLE</b>	<b>6</b>	6 Déballage du lave-vaisselle
		6 Contrôle du contenu
		7 Conditions indispensables à l'installation
<b>UTILISATION DU LAVE-VAISSELLE</b>	<b>8</b>	8 Tableau de commande
		9 Sélecteur de programme
		10 Voyants de progression
		10 Écran
		11 Directives de base pour le fonctionnement
		13 Retrait du porte-assiettes
		14 Réglage de la hauteur du panier supérieur
		14 Retrait du panier supérieur
		15 Chargement du panier inférieur
		15 Chargement du panier supérieur
		16 Utilisation du panier à couverts
		17 Utilisation du réservoir
<b>NETTOYAGE ET ENTRETIEN DU LAVE-VAISSELLE</b>	<b>19</b>	19 Nettoyage de la partie extérieure
		19 Nettoyage de la partie intérieure
		19 Nettoyage des gicleurs
		20 Entreposage de votre lave-vaisselle
<b>PROGRAMMES</b>	<b>21</b>	21 Tableau des programmes
<b>DÉPANNAGE</b>	<b>22</b>	22 Consultez cette rubrique si vous rencontrez l'un des problèmes suivants.
		25 Codes d'erreur
<b>ANNEXE</b>	<b>26</b>	26 Protection de l'environnement
		26 Caractéristiques techniques

# consignes de sécurité

Ce manuel contient de nombreuses remarques intitulées Avertissement ⚠ et Attention ⚡. Ces importantes consignes de sécurité ne couvrent pas toutes les situations possibles. Il est de votre responsabilité d'user de prudence lors de l'installation, de l'entretien et de l'utilisation de votre lave-vaisselle. Samsung ne saurait être tenu pour responsable en cas de dommage résultant d'une utilisation non conforme.

## CONSIGNES DE SÉCURITÉ IMPORTANTES

Signification des icônes et des symboles utilisés dans ce manuel :

 <b>AVERTISSEMENT</b>	Risques ou manipulations dangereuses susceptibles d'entraîner des <b>blessures graves, voire mortelles.</b>
 <b>ATTENTION</b>	Situations ou manipulations dangereuses pouvant entraîner des <b>blessures et/ou des dommages matériels.</b>
 <b>ATTENTION</b>	Afin de réduire les risques d'incendie, d'explosion, d'électrocution ou de blessures lors de l'utilisation du lave-vaisselle, vous devez respecter ces règles de sécurité de base :
	NE PAS tenter.
	NE PAS démonter.
	NE PAS toucher.
	Suivez scrupuleusement les consignes.
	Débranchez la fiche de la prise murale.
	Assurez-vous que l'appareil est relié à la terre afin d'éviter tout risque d'électrocution.
	Contactez le service d'assistance technique.



**Lorsque vous utilisez le lave-vaisselle, respectez les consignes de base suivantes :**



Lisez toutes les consignes de sécurité avant d'utiliser le lave-vaisselle.

À l'instar de tout type d'équipement électrique, utilisant l'eau et comportant des parties mobiles, des risques potentiels existent.

Utilisez le lave-vaisselle uniquement pour l'utilisation prévue.

Utilisez uniquement des produits de lavage et des produits mouillants spécialement conçus pour lave-vaisselle et maintenez-les hors de portée des enfants.

Lors du chargement d'objets à laver :

- Positionnez les objets tranchants de manière à ce qu'ils ne risquent pas d'endommager le joint de la porte et
- Chargez les couteaux tranchants avec le manche vers le haut afin de réduire le risque de coupures.



Ne lavez pas d'objets en plastique à moins qu'ils ne portent la mention « Lavable au lave-vaisselle » (ou équivalent).

Pour les objets en plastique dépourvus de cette mention, consultez les recommandations du fabricant.



Ne touchez pas l'ÉLÉMENT CHAUFFANT pendant ou immédiatement après utilisation.

## CONSERVEZ PRÉCIEUSEMENT CES CONSIGNES

# consignes de sécurité

---



**AVERTISSEMENT** : Lorsque vous utilisez le lave-vaisselle, respectez les consignes de base suivantes :

1. Lisez toutes les consignes de sécurité avant d'utiliser le lave-vaisselle.
2. Utilisez le lave-vaisselle uniquement pour l'utilisation prévue.
3. Utilisez uniquement des produits de lavage et des produits mouillants spécialement conçus pour lave-vaisselle et maintenez-les hors de portée des enfants.
4. Lors du chargement d'objets à laver :
  - positionnez les objets tranchants de manière à ce qu'ils ne risquent pas d'endommager le joint de la porte et
  - chargez les couteaux tranchants avec le manche vers le haut afin de réduire le risque de coupures.
5. Ne lavez pas d'objets en plastique à moins qu'ils ne portent la mention « Lavable au lave-vaisselle » (ou équivalent). Pour les objets en plastique dépourvus de cette mention, consultez les recommandations du fabricant.
6. Ne touchez pas l'ÉLÉMENT CHAUFFANT pendant ou immédiatement après utilisation.
7. Ne faites jamais fonctionner le lave-vaisselle si tous les panneaux du CHÂSSIS ne sont pas en place.
8. Ne modifiez pas les touches de commande.
9. Ne forcez pas, ne vous asseyez pas et ne marchez pas sur la porte ou les paniers du lave-vaisselle.
10. Afin de limiter les risques de blessures, ne laissez pas les enfants jouer dans ou sur un lave-vaisselle.
11. Dans certaines conditions, de l'hydrogène peut être généré dans un système d'eau chaude qui n'a pas été utilisé pendant deux semaines voire plus. L'HYDROGÈNE EST UN GAZ EXPLOSIF. Si le système d'eau chaude est resté inutilisé pendant une telle durée, avant d'utiliser le lave-vaisselle, ouvrez tous les robinets d'eau chaude et laissez l'eau couler plusieurs minutes. Cela permet d'évacuer l'hydrogène éventuellement présent. Le gaz étant inflammable, ne fumez pas et n'utilisez pas de flamme nue lors de cette opération.
12. Retirez la porte du compartiment de lavage d'un ancien lave-vaisselle avant de le rapporter du service de réparation ou de le mettre au rebut.



**AVERTISSEMENT :**

Ce produit contient des produits chimiques connus de l'État de la Californie pour être à l'origine de cancers et d'effets nocifs sur la reproduction.



- Après déballage du lave-vaisselle, maintenez les emballages hors de portée des enfants.
- Le lave-vaisselle est très lourd. N'essayez pas de le déplacer ou de le soulever seul. Au minimum deux personnes sont nécessaires pour déplacer le lave-vaisselle et ainsi éviter tout risque de blessures.
- À l'instar de tout type d'équipement électrique, utilisant l'eau et comportant des parties mobiles, des risques potentiels existent.
- N'installez pas le lave-vaisselle près d'appareils électriques. Éloignez-le des flammes nues.
- Installez et mettez à niveau votre lave-vaisselle sur un sol non recouvert de moquette et capable de supporter son poids.
- Votre lave-vaisselle doit être correctement relié à la terre. Ne le branchez jamais à une prise non reliée à la terre. Reportez-vous page 7 pour plus d'informations sur la mise à la terre de votre lave-vaisselle.
- Connectez le fil de terre au connecteur de terre vert du bornier.
- Une fois le lave-vaisselle installé, vérifiez que le tuyau d'évacuation est correctement raccordé et que les raccords du tuyau ne présentent aucune fuite. Si le tuyau d'évacuation est mal fixé, cela risque d'entraîner des dégâts matériels.
- Le tuyau d'alimentation en eau est susceptible de se rompre. Avec le temps, il devient moins flexible. Vérifiez-le régulièrement. S'il est gonflé, craquelé, coupé ou s'il présente une fuite d'eau, remplacez-le immédiatement.

## CONSERVEZ PRÉCIEUSEMENT CES CONSIGNES

- Pour une utilisation sûre de cet appareil, il est fortement recommandé de vous familiariser avec ses fonctions et de rester vigilant lors de son utilisation.
- Ne mettez pas d'essence, de solvants ou autres matières inflammables dans le lave-vaisselle. Ne lavez pas d'objets ayant été exposés à ce type de matières.
- Maintenez le produit de lavage pour lave-vaisselle hors de la portée des enfants. Ce type de produits est dangereux pour la santé. Contenant des éléments de polissage, ils sont corrosifs. Évitez tout contact avec la peau ou les yeux.
- N'exercez aucune pression sur la porte lorsqu'elle est ouverte car cela risquerait d'endommager le lave-vaisselle et vous pourriez vous blesser.
- Ne laissez pas les enfants jouer dans ou sur le lave-vaisselle. Ils risqueraient de se blesser ou d'endommager le lave-vaisselle.
- Débranchez le câble d'alimentation (ou coupez le disjoncteur) avant de procéder à l'entretien de votre lave-vaisselle.
- Ne réparez pas et ne remplacez pas vous-même des éléments du lave-vaisselle. Le démontage, les réparations et les modifications ne doivent être effectués que par des techniciens de maintenance agréés. Toute intervention de la part d'une personne non autorisée risque d'annuler la garantie.
- Avant de mettre votre lave-vaisselle au rebut, retirez la porte du compartiment de lavage ou le loquet de la porte de manière à ce que des enfants ou de petits animaux ne puissent pas être emprisonnés à l'intérieur.
- Si le lave-vaisselle reste inutilisé pendant une période prolongée, coupez l'arrivée d'eau.
- Ce lave-vaisselle est prévu pour une utilisation privée uniquement.

## AVANT D'UTILISER VOTRE LAVE-VAISSELLE



### AVERTISSEMENT



#### Risque de basculement

- N'utilisez pas le lave-vaisselle avant qu'il ne soit correctement installé.
- N'appuyez pas sur la porte ouverte.
- Ne placez pas de poids excessif sur la porte ouverte.



#### Risque d'électrocution

Le non-respect de ces consignes peut entraîner un incendie ou une électrocution et avoir des conséquences mortelles.

- Reliez le lave-vaisselle à la terre.
- Connectez le fil de terre au connecteur de terre vert de la boîte de jonction.
- N'utilisez pas de rallonge.

## CONSERVEZ PRÉCIEUSEMENT CES CONSIGNES

# installation du lave-vaisselle

Veillez à ce que votre installateur respecte soigneusement ces consignes afin de garantir le bon fonctionnement de votre lave-vaisselle et d'éviter tout risque de blessures lors de son utilisation.

## DÉBALLAGE DU LAVE-VAISSELLE

- Après la livraison de votre nouveau lave-vaisselle, déballez-le soigneusement et vérifiez qu'il n'a pas été endommagé. Si tel est le cas, précisez-le sur le bordereau de livraison et gardez-en une copie. N'installez pas le lave-vaisselle et contactez le service client Samsung au numéro figurant ci-dessous.
- Si l'appareil n'est pas endommagé, vous pouvez procéder à l'installation. Si vous effectuez vous-même l'installation, lisez d'abord le guide d'installation et suivez les instructions qui y figurent.
- Après déballage du lave-vaisselle, maintenez les emballages hors de portée des enfants pour des raisons de sécurité.

## CONTRÔLE DU CONTENU

Une fois votre lave-vaisselle débarrassé, assurez-vous que vous avez reçu toutes les pièces illustrées ci-dessous.

Si votre lave-vaisselle a été endommagé lors du transport ou si des pièces sont manquantes, contactez le **service client Samsung** au 1-800-SAMSUNG (726-7864)

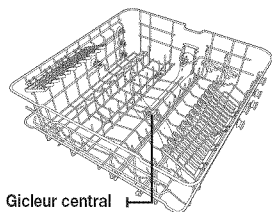
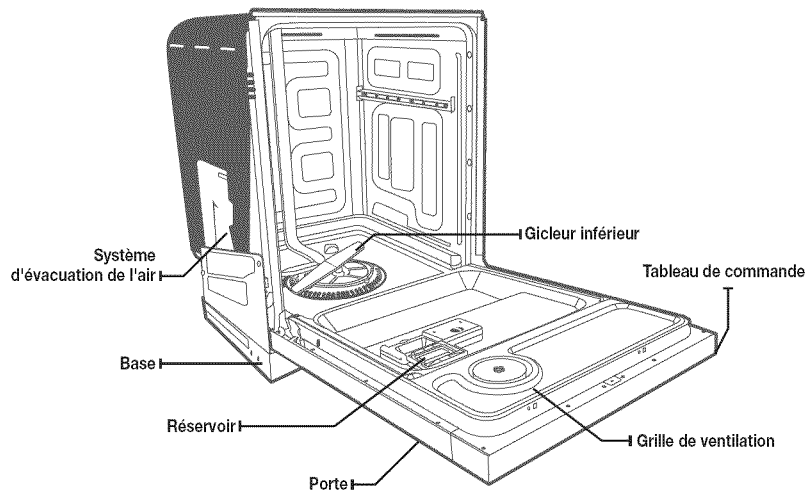

Panier supérieur

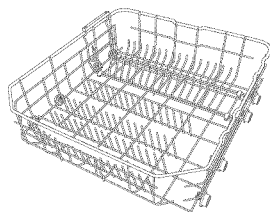

Panier inférieur

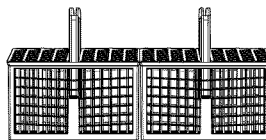

Panier à couverts

 Accessoires : Manuel d'utilisation/d'installation, Kit d'installation.

## CONDITIONS INDISPENSABLES À L'INSTALLATION

### Mise à la terre et alimentation électrique



Afin d'éviter tout risque d'incendie, de choc électrique ou de blessure, le câblage et la mise à la terre doivent être conformes au National Electrical Code (Code national sur les installations électriques) ANSI/FNPA, N°70 (dernière édition) et aux directives et règlements locaux en vigueur. Il relève de la responsabilité du propriétaire de l'appareil de fournir une installation électrique conforme.



N'utilisez jamais de rallonge.

Pendant la phase de préparation de l'installation, assurez-vous que l'alimentation électrique comporte :

- Un circuit terminal individuel relié uniquement au lave-vaisselle avec un fusible ou un disjoncteur de 120 V, 60 Hz, 15 A.

Votre lave-vaisselle doit être mis à la terre. En cas de dysfonctionnement ou de panne, la mise à la terre permet de réduire le risque d'électrocution en créant un chemin de moindre résistance pour le courant électrique.



Ne branchez jamais le câble de mise à la terre sur des canalisations ou des conduites de gaz ou d'eau chaude.

### INSTRUCTIONS DE MISE À LA TERRE

#### Branchement permanent de l'appareil :

Cet appareil doit être connecté à une canalisation électrique permanente métallique avec mise à la terre ; si ce n'est pas le cas, un conducteur de protection doit être installé avec les conducteurs du circuit puis connecté à la borne ou au fil de mise à la terre de l'appareil.

#### Alimentation en eau

La pression d'alimentation en eau chaude doit se situer entre 20 et 120 psi (140 et 830 kPa).

Réglez le chauffe-eau de façon à ce que l'eau chaude se situe entre 120 °F (49 °C) et 149 °F (65 °C).



La plupart des magasins spécialisés en matériel de plomberie proposent des tuyaux d'arrivée d'eau pouvant aller jusqu'à 10 pieds (3,05 mètres) de long.

Pour limiter les risques de fuite et de dégât des eaux :

- Faites en sorte que les robinets soient facilement accessibles.
- Fermez les robinets lorsque le lave-vaisselle n'est pas utilisé.
- Vérifiez régulièrement les raccords des tuyaux d'arrivée d'eau (fuites).



Avant la première utilisation du lave-vaisselle, contrôlez le bon état de tous les raccordements au niveau de la vanne et des robinets (fuites).

#### Sol

Pour des raisons de sécurité, votre lave-vaisselle doit être installé sur un sol stable et solide.

N'installez jamais votre appareil sur une plateforme ou une structure fragile.

Il doit être installé conformément au manuel d'installation avant de pouvoir être utilisé.

Si le manuel d'installation n'a pas été fourni avec le lave-vaisselle, faites-en la demande en vous connectant sur le site [www.samsung.com](http://www.samsung.com).



# utilisation du lave-vaisselle

## TABLEAU DE COMMANDE

Modèle DW80J3020

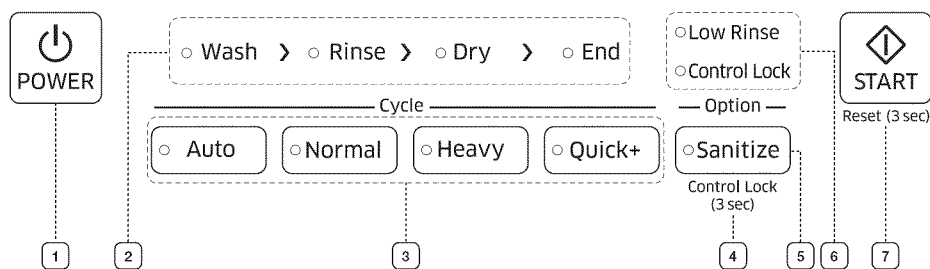

<p><b>1</b> POWER</p>	<p>Une fois le bouton <b>POWER (MARCHE/ARRÊT)</b> actionné, tous les voyants clignotent, puis seul le voyant du dernier cycle utilisé reste allumé.</p> <p>Une fois le programme sélectionné terminé, tous les autres voyants s'éteignent et le voyant « <b>End (Fin)</b> » s'allume pendant 10 minutes.</p> <p>Le lave-linge se met alors automatiquement hors tension.</p>
<p><b>2</b> VOYANT DE PROGRESSION</p>	<p>Information de progression (<b>Wash (Lavage)</b>, <b>Rinse (Rinçage)</b>, <b>Dry (Séchage)</b>, <b>End (Fin)</b>)</p> <p>Chaque voyant de progression correspondant au mode en cours s'allume pour indiquer la progression du programme.</p>
<p><b>3</b> SÉLECTEUR DE PROGRAMME</p>	<p>Cette option vous permet de sélectionner le programme de lavage approprié en fonction du degré de salissure de votre vaisselle. Après avoir sélectionné un programme, le voyant d'activité correspondant au programme s'allume.</p> <p>Pour annuler le programme sélectionné, appuyez à nouveau sur la touche correspondante.</p>
<p><b>4</b> VERROUILLAGE DU TABLEAU DE COMMANDE</p>	<p>Cette option vous permet de verrouiller les boutons du panneau de commande afin que les enfants ne puissent pas démarrer accidentellement le lave-vaisselle en appuyant sur un bouton.</p> <p><b>Pour verrouiller ou déverrouiller</b> les boutons du panneau de commande, appuyez sur le bouton <b>Sanitize (Assainissement)</b> pendant trois (3) secondes.</p> <ul style="list-style-type: none"> <li>- Lorsque l'appareil est sous tension : Appuyez sur le bouton <b>Sanitize (Assainissement)</b> pendant trois (3) secondes.</li> <li>- Lorsque l'appareil n'est pas sous tension : Appuyez d'abord sur le bouton <b>POWER (MARCHE/ARRÊT)</b>, puis appuyez sur le bouton <b>Sanitize (Assainissement)</b> pendant trois (3) secondes.</li> </ul>
<p><b>5</b> DÉSINFECTION</p>	<p>Durant le cycle de <b>Sanitize (Assainissement)</b>, le dernier cycle de rinçage est effectué à 162 °F (72 °C) pour une désinfection à haute température.</p> <p>Si vous sélectionnez l'option <b>Sanitize (Assainissement)</b>, le voyant « <b>Sanitize (Assainissement)</b> » clignote lorsque la température de l'eau atteint la température de désinfection (supérieure à 155 °F (68 °C)) puis reste allumé jusqu'à la fin de la <b>Sanitize (Assainissement)</b>. Si vous ouvrez la porte ou appuyez sur le bouton <b>POWER (MARCHE/ARRÊT)</b>, le voyant « <b>Sanitize (Assainissement)</b> » s'éteint.</p> <p> La fonction <b>Sanitize (Assainissement)</b> est conforme à la norme 184 NSF/ANSI relatives aux lave-vaisselle domestiques. Les lave-vaisselle domestiques certifiés ne sont pas conçus pour une utilisation commerciale. Votre lave-vaisselle est certifié NSF.</p> <p>Le cycle certifié NSF est le cycle <b>Heavy (Intensif)</b> avec l'option de désinfection sélectionnée.</p>

<p><b>6</b> ÉCRAN</p>	<p>Affichage des informations (<b>Low Rinse (Rinçage Faible)</b>, <b>Control Lock (Verrouillage du tableau de commande)</b>).</p> <p>Le voyant « <b>Low Rinse (Rinçage Faible)</b> » s'allume lorsque vous devez remplir le réservoir de produit de rinçage et le voyant « <b>Control Lock (Verrouillage du tableau de commande)</b> » s'allume/s'éteint lorsque vous activez la fonction <b>Control Lock/Unlock (Sécurité enfants activée/désactivée)</b>.</p>
<p><b>7</b> DÉPART</p>	<p>Pour lancer le cycle, appuyez sur le bouton <b>POWER (MARCHE/ARRÊT)</b>, sélectionnez le cycle et les options de votre choix et appuyez sur le bouton <b>START (DÉPART)</b>.</p> <p>Pour annuler un programme et vidanger le lave-vaisselle alors qu'un cycle est en cours, appuyez sur le bouton <b>START (DÉPART)</b> pendant trois (3) secondes.</p>

 Vous pouvez sélectionner l'option **Sanitize (Assainissement)** avant de lancer un programme. Si vous changez le programme après avoir sélectionné une option, le programme d'origine est remis à zéro.

## SÉLECTEUR DE PROGRAMME

Modèle DW80J3020

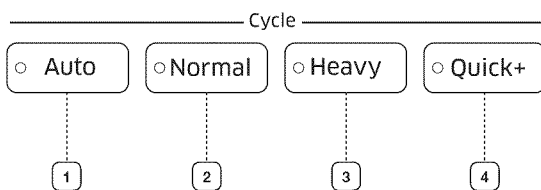

<p><b>1</b> Auto (Automatique)</p>	<p>Ce programme détecte le degré de salissure de la vaisselle et lance automatiquement le programme le mieux adapté après quelques minutes de fonctionnement.</p>
<p><b>2</b> Normal</p>	<p>Utilisez ce programme pour la vaisselle normalement sale.</p>
<p><b>3</b> Heavy (Intensif)</p>	<p>Utilisez ce programme pour la vaisselle très sale.</p>
<p><b>4</b> Quick+ (Lavage rapide+)</p>	<p>Utilisez ce programme pour la vaisselle peu sale.</p>

utilisation du lave-vaisselle

# utilisation du lave-vaisselle

## VOYANTS DE PROGRESSION

Modèle DW80J3020

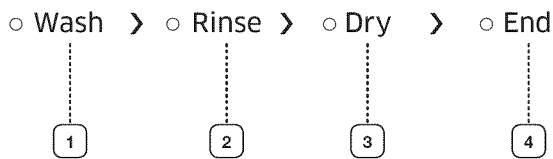

1	<b>Wash (Lavage)</b>	Lorsque le lave-vaisselle est en phase de lavage, le voyant « <b>Wash (Lavage)</b> » est allumé
2	<b>Rinse (Rinçage)</b>	Lorsque le lave-vaisselle est en phase de rinçage, le voyant « <b>Rinse (Rinçage)</b> » est allumé
3	<b>Dry (Séchage)</b>	Lorsque le lave-vaisselle est en phase de séchage, le voyant « <b>Dry (Séchage)</b> » est allumé
4	<b>End (Fin)</b>	Une fois le programme entièrement terminé, tous les autres voyants s'éteignent et le voyant « <b>End (Fin)</b> » reste allumé pendant 10 minutes. Si vous ouvrez la porte lorsque le voyant « <b>End (Fin)</b> » est allumé, il s'éteindra immédiatement.

 Lorsque le lave-vaisselle démarre un programme, le voyant correspondant au mode en cours clignote pour indiquer la progression. Lorsque cette partie du programme est terminée, le voyant s'éteint.

## ÉCRAN

Modèle DW80H3020

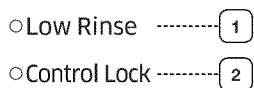

1	<b>Low Rinse (Rinçage Faible)</b>	Lorsque le voyant « <b>Low Rinse (Rinçage Faible)</b> » reste allumé, cela signifie que le réservoir de produit de rinçage est vide ou presque vide. Remplissez le réservoir de liquide de rinçage.
2	<b>Control Lock (Verrouillage du tableau de commande)</b>	Si vous sélectionnez l'option « <b>Control Lock (Verrouillage du tableau de commande)</b> », le voyant correspondant s'allume.

## DIRECTIVES DE BASE POUR LE FONCTIONNEMENT

- Ouvrez la porte de l'appareil et chargez la vaisselle (voir page 15).
  - Éliminez tout reste de nourriture avant de placer la vaisselle dans le ou les paniers.
  - Répartissez la vaisselle dans les paniers supérieur et inférieur.
  - Une fois la vaisselle en place dans les paniers, faites tourner les gicleurs manuellement pour vérifier qu'aucun obstacle ne se trouve dans leur axe de rotation.
  - Assurez-vous que la vaisselle n'empêche pas le réservoir du produit de lavage de s'ouvrir.
- Versez du produit de lavage dans le réservoir (voir page 17).
  - Assurez-vous d'utiliser uniquement un produit de lavage spécial lave-vaisselle.
  - Reportez-vous au chapitre « **Utilisation du réservoir** » pour savoir comment ajouter du produit de lavage.
- Fermez la porte et appuyez sur le bouton **POWER (MARCHE/ARRÊT)**.
  - Une fois le bouton **POWER (MARCHE/ARRÊT)** actionné, tous les voyants clignotent puis s'éteignent et seul le voyant du dernier cycle utilisé reste allumé.
  - Si le voyant « **Low Rinse (Rinçage Faible)** » est allumé, cela signifie que vous devez remplir le réservoir de produit de rinçage afin d'optimiser les opérations de lavage et de séchage.
- Sélectionnez un programme de lavage approprié en fonction du degré de salissure de votre vaisselle (voir pages 9 et 21).
  - Appuyez sur le bouton du programme approprié.
  - Lorsque vous appuyez sur le bouton d'un programme, le voyant du programme correspondant s'allume. Si vous appuyez à nouveau sur le bouton programme, le voyant s'éteint et le programme est annulé.
  - Pour savoir comment choisir un programme en fonction du degré de salissure de la vaisselle, reportez-vous au chapitre « **Sélecteur de programme** » en page 9.
- Appuyez sur le bouton **START (DÉPART)**.
  - Une fois que vous avez fermé la porte et que vous avez appuyé sur le bouton **START (DÉPART)** ou **START (DÉPART)** et fermé la porte, le lave-vaisselle démarre le cycle sélectionné après plusieurs secondes.
- À la fin du programme de lavage :
  - Le voyant « **End (Fin)** » s'allume et un signal sonore retentit.
  - L'appareil est automatiquement mis hors tension au bout de 10 minutes.



Pour rajouter de la vaisselle ou mettre l'appareil en pause en cours de cycle, ouvrez la porte doucement afin d'éviter tout risque de brûlure en raison des vapeurs brûlantes s'échappant du lave-vaisselle.  
(Si la porte est ouverte en cours de fonctionnement, un mécanisme de sécurité s'enclenche et arrête automatiquement le programme.)



Utilisez un liquide de rinçage afin de faciliter la phase de séchage. Pour améliorer encore les performances de séchage, sélectionnez également l'option **Sanitize (Assainissement)**.

Si le voyant « **Low Rinse (Rinçage Faible)** » s'allume en cours de programme, le lave-vaisselle ajoute automatiquement 30 minutes au cycle de séchage après l'activation du voyant « **End (Fin)** ».

Lorsque la température de l'eau du dernier rinçage atteint la température de désinfection (supérieure à 155 °F (68 °C)), le voyant « **Sanitize (Assainissement)** » clignote puis reste allumé jusqu'à la fin de la **Sanitize (Assainissement)**. Si vous ouvrez la porte ou appuyez sur le bouton **POWER (MARCHE/ARRÊT)**, le voyant « **Sanitize (Assainissement)** » s'éteint.

# utilisation du lave-vaisselle

---



Les éléments suivants ne sont pas résistants au lave-vaisselle :

- **Objets en acrylique ou en aluminium** : les ornements dorés de certains plats risquent de se décolorer.
- **Éléments assemblés par collage** : les éléments en plastique traité, en bois, en ivoire, en cuivre ou en étain risquent de se détacher.
- **Éléments en matière plastique ne tolérant pas des températures supérieures à 90 °C (194 °C)** : les plastiques fins se lavent et se séchent difficilement et risquent d'être endommagés en raison des températures de lavage élevées.
- **Étain** : l'étain doit être lavé à la main et séché immédiatement car il risque de rouiller.
- **Éléments en bois** : les objets en bois risquent de se fendre.



Répartissez la vaisselle de manière appropriée comme décrit à la page 15.

- Retirez tout reste de nourriture (ex. : os, pépins, etc.) ou tout autre déchet (cure-dents, papier, etc.) afin d'éviter d'endommager la vaisselle, de rendre le fonctionnement de l'appareil bruyant ou de provoquer un dysfonctionnement.
- Sélectionnez le programme en fonction du degré de salissure et du type de vaisselle.
- Utilisez uniquement la quantité appropriée de produits de lavage et de rinçage.

## RETRAIT DU PORTE-ASSIETTES

Vous pouvez régler l'angle des tiges du panier supérieur sur trois positions différentes pour l'adapter à la taille et à la forme de votre vaisselle. Pour régler la position des tiges, poussez le levier situé à l'arrière du panier vers la gauche ou vers la droite. Voir l'illustration ci-dessous.

Voilà l'illustration ci-dessous.

Dans le panier inférieur, le porte-assiettes peut être facilement retiré afin de pouvoir installer des objets volumineux, comme des casseroles ou des poêles. Pour retirer le porte-assiettes, tirez sur les poignées (A). Pour le remettre en place, alignez-le sur son emplacement d'origine et appuyez sur les poignées (A). Pour rabattre les tiges du panier inférieur, retirez ce dernier du lave-vaisselle, retournez-le, saisissez la tige (B) puis ajustez-la en la repoussant. Voir l'illustration ci-dessous.

### Panier supérieur

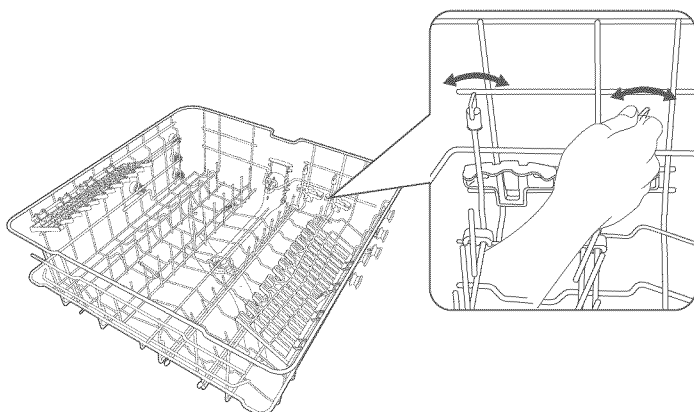

### Panier inférieur

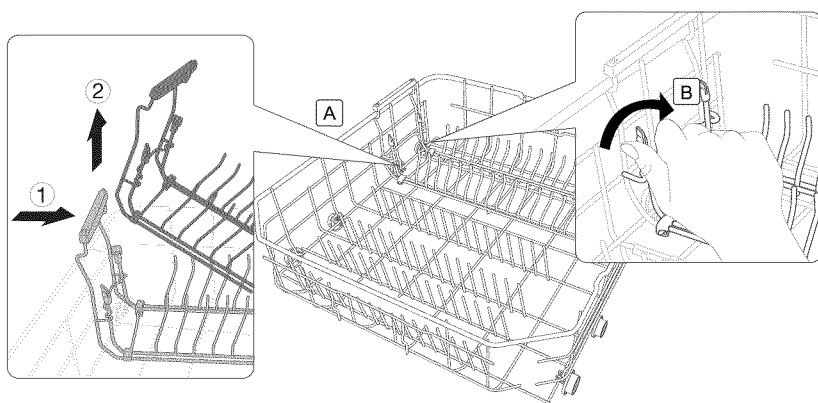

utilisation du lave-vaisselle

# utilisation du lave-vaisselle

## RÉGLAGE DE LA HAUTEUR DU PANIER SUPÉRIEUR

Vous pouvez régler la hauteur du panier supérieur de votre lave-vaisselle Samsung de manière à pouvoir placer des plats de plus grande taille dans le panier inférieur. Selon la hauteur choisie pour le panier supérieur, le panier inférieur peut accueillir des assiettes de 14 po (36 cm) de diamètre et le panier supérieur, des assiettes de 12 po (30 cm) de diamètre.

### Modèle DW80J3020

Pour régler la hauteur du panier supérieur, procédez comme suit :

1. Retirez le panier supérieur en suivant les instructions de la partie **Retrait du panier supérieur** ci-après.
2. Si vous souhaitez abaisser le panier supérieur, réinstallez-le comme illustré sur la figure **A**, ci-contre.
3. Si vous souhaitez remonter le panier supérieur, réinstallez-le comme illustré sur la figure **B**, ci-contre.



Nous vous conseillons de régler la hauteur du panier supérieur avant d'y charger la vaisselle. Dans le cas contraire, vous risquez d'endommager cette dernière.

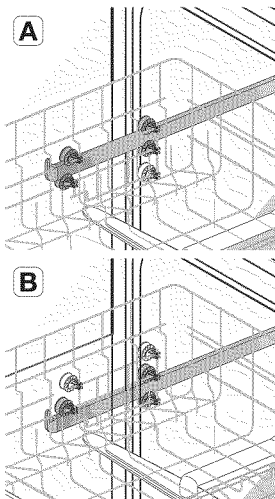

## RETRAIT DU PANIER SUPÉRIEUR

Tirez le panier supérieur vers vous, puis retirez-le en le soulevant doucement tout en continuant à le tirer vers l'avant. Voir les illustrations ci-dessous.



Bien que le panier supérieur soit amovible, il doit être installé pour que le lave-vaisselle fonctionne correctement. Si vous tentez de faire fonctionner l'appareil sans le panier, il sera bruyant et ne fonctionnera pas correctement.

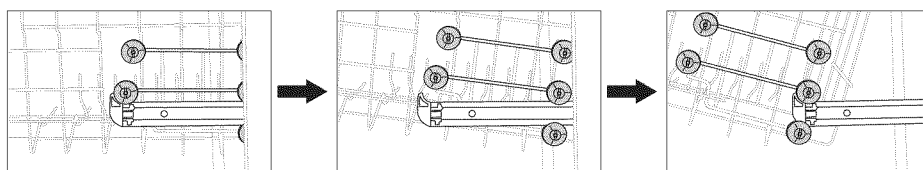

Étape 1 :

Étape 2 :

Étape 3 :

## CHARGEMENT DU PANIER INFÉRIEUR

Placez la batterie de cuisine (chaudrons, casseroles, etc.) d'un diamètre de 14 pouces (36 cm) maximum dans le panier inférieur. Il a été spécialement conçu pour accueillir la vaisselle de table, les bols, les assiettes, les casseroles, les couvercles et les plats.

Chargez vos assiettes dans la colonne centrale du panier, face intérieure vers la droite. Chargez les objets volumineux (poêles, casseroles) face intérieure tournée vers le bas. Il est conseillé de charger les tasses, les verres à pied et les soucoupes dans le panier supérieur.

Reportez-vous aux modèles de chargement conseillés ci-dessous.

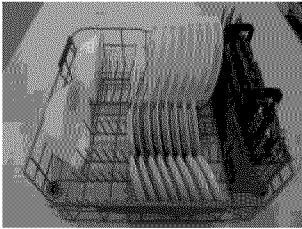

8 couverts

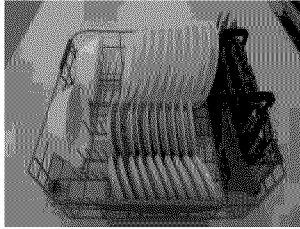

10 couverts

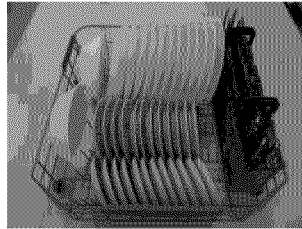

12 couverts

## CHARGEMENT DU PANIER SUPÉRIEUR

Le panier supérieur est conçu pour accueillir les soucoupes, les tasses, les verres et les objets en plastique portant la mention « lavable au lave-vaisselle ». Chargez vos assiettes dans le lave-vaisselle faces intérieures face à face.

Assurez-vous que la vaisselle n'empêche pas le gicleur situé sous le panier supérieur de tourner (Vérifiez en faisant tourner le gicleur manuellement.).

Lorsque vous chargez la vaisselle, tirez suffisamment le panier supérieur de façon à pouvoir le remplir sans heurter le haut du lave-vaisselle.



8 couverts

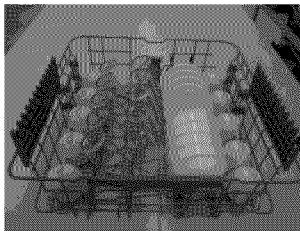

10 couverts

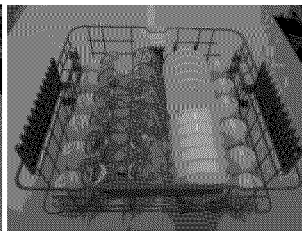

12 couverts

### Utilisation du porte-verres

Vous pouvez charger les tasses et les verres dans le porte-verres. Il est également très pratique pour laver les verres à pied. Glissez vos verres à pied dans les encoches du porte-verres prévues à cet effet.

Vous pouvez replier le porte-verres si vous ne souhaitez pas vous en servir au cours d'un lavage.

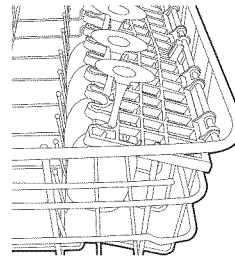

# utilisation du lave-vaisselle

## Chargement d'objets volumineux

Vous pouvez charger des objets volumineux (poêles et casseroles) dans le panier inférieur.

Assurez-vous que les poignées des casseroles ou des poêles n'empêchent pas la rotation des gicleurs.

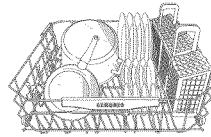

## UTILISATION DU PANIER À COUVERTS

Le panier à couverts est divisé en deux compartiments.

Vous pouvez placer chaque couteau, cuillère ou fourchette séparément dans le support à couverts du panier pour éviter tout écaillage ou décoloration.

 NE laissez JAMAIS un couvert dépasser par le bas.

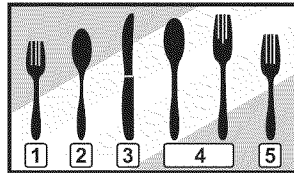

- 1 Petites fourchettes
- 2 Cuillères
- 3 Couteaux
- 4 Grandes cuillères et fourchettes
- 5 Fourchettes moyennes
- 6 Autres

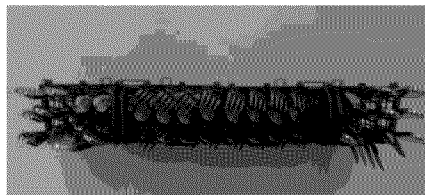

Suggestion de disposition pour 12 couverts

Suggestion de disposition des couverts dans le panier (vue de dessus). À chaque couvert correspond un numéro (consultez le schéma ci-dessus).

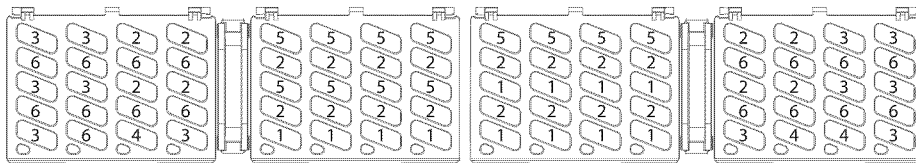

Vous pouvez utiliser le panier à couverts avec le couvercle ouvert. Reportez-vous à l'illustration de droite.

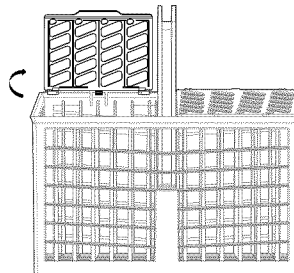

## UTILISATION DU RÉSERVOIR

### Remplissage du réservoir de produit de lavage

1. Ouvrez le couvercle en exerçant une pression au niveau du loquet.

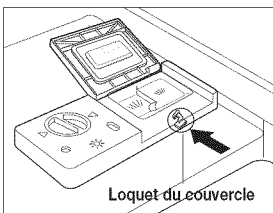

2. Ajoutez la quantité de produit de lavage recommandée dans le réservoir de lavage principal. Voir le tableau ci-dessous.

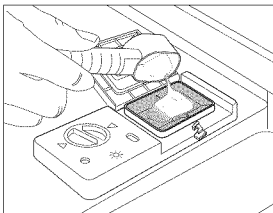

3. Refermez le couvercle du réservoir. Vous entendrez un « clic » indiquant qu'il est correctement fermé.

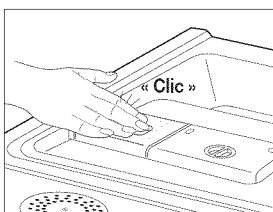

4. Si vous avez sélectionné le programme « Heavy (Intensif) », ajoutez la quantité de produit de lavage recommandée dans le réservoir de prélavage. Voir le tableau ci-dessous.

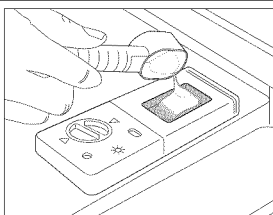

Le couvercle s'ouvrira automatiquement pour déverser le produit dans la machine au cours du lavage.

PROGRAMME	QUANTITÉ DE PRODUIT DE LAVAGE	
	Réservoir de lavage principal	Réservoir de prélavage
Auto (Automatique), Normal, Quick+ (Lavage rapide+)	0,5 oz (15 g)	Pas de produit de lavage
Heavy (Intensif)	0,7 oz (20 g)	0,2 oz (5 g)

 Les chiffres figurant sur le réservoir sont en grammes.

# utilisation du lave-vaisselle

## Remplissage du réservoir de produit de rinçage

Votre lave-vaisselle est conçu pour être utilisé avec du liquide de rinçage.



L'utilisation de liquide de rinçage permet d'optimiser le séchage après le dernier rinçage.

1. Tournez le bouton du réservoir dans le sens inverse des aiguilles d'une montre pour ouvrir le couvercle.

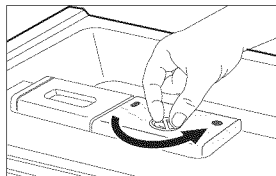

2. Versez du liquide de rinçage dans l'ouverture jusqu'à atteindre le niveau « MAX ». Évitez de trop remplir le réservoir.



3. Réglez la quantité de liquide de rinçage libéré au cours de la phase de rinçage.

Vous pouvez choisir l'un des quatre niveaux (1 à 4). Plus le chiffre est grand, plus la quantité de produit de rinçage libérée sera importante. La machine est par défaut réglée sur 3.

Un réservoir de liquide de rinçage rempli peut suffire à 40 lavages.

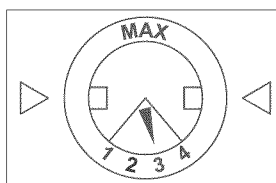

4. Refermez le couvercle.  
Tournez le bouton du réservoir dans le sens des aiguilles d'une montre.

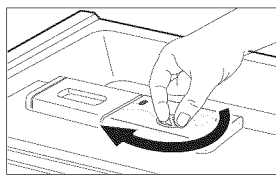

Il est fortement conseillé d'utiliser uniquement un produit de rinçage sous forme liquide.

# nettoyage et entretien du lave-vaisselle

Garder votre lave-vaisselle propre permet d'améliorer ses performances, de limiter les réparations et d'allonger sa durée de vie.

## NETTOYAGE DE LA PARTIE EXTÉRIEURE

Nettoyez immédiatement les parois extérieures de votre lave-vaisselle en cas de projections. Pour retirer délicatement les taches et la poussière du panneau de commande, utilisez un chiffon doux légèrement humide. N'utilisez jamais de benzène, de cire, de diluant, d'agent de blanchiment chloré ou d'alcool. Ces produits risquent de décolorer les parois intérieures de la machine et de former des taches permanentes. Ne nettoyez pas le lave-vaisselle en aspergeant de l'eau dessus et évitez de laisser l'eau venir en contact avec les composants électriques.

 Si votre lave-vaisselle est équipé d'un panneau de porte en inox, vous pouvez le nettoyer avec un produit spécial acier inoxydable pour appareils ménagers ou un produit similaire à l'aide d'un chiffon doux et propre.

## NETTOYAGE DE LA PARTIE INTÉRIEURE

Nettoyez régulièrement l'intérieur de votre lave-vaisselle afin d'en retirer les saletés et les résidus de nourriture. Essuyez l'intérieur de l'appareil et la partie intérieure de la porte à l'aide d'un chiffon humide. Il est recommandé de remplir le réservoir de produit de lavage avec du produit spécial vaisselle puis de faire fonctionner régulièrement le lave-vaisselle à vide en mode Normal (Normal) avec l'option Sanitize. Cela permettra de le maintenir propre.

Si des traces blanches ou de mauvaises odeurs persistent dans votre lave-vaisselle, lancez un programme Normal (Normal) à vide et sans produit de lavage jusqu'à la vidange. Puis, interrompez le programme et placez une tasse contenant 8 onces de vinaigre blanc dans le panier inférieur. Refermez le lave-vaisselle et poursuivez le programme.



Ne retirez pas la garniture d'étanchéité de la cuve (long joint en caoutchouc entourant l'ouverture du lave-vaisselle).

## NETTOYAGE DES GICLEURS

Si la vaisselle n'est pas propre après un lavage ou si les gicleurs semblent obstrués, vous pouvez les nettoyer. Retirez les gicleurs avec précaution afin d'éviter qu'ils ne se cassent.

### Gicleur inférieur

1. Vérifiez que le gicleur n'est pas obstrué par des particules d'aliments.
2. Si un nettoyage s'avère nécessaire, retirez le gicleur en le tirant vers le haut.
3. Nettoyez le gicleur, puis remettez-le en place.
4. Vérifiez que le gicleur est correctement positionné en le faisant tourner manuellement.

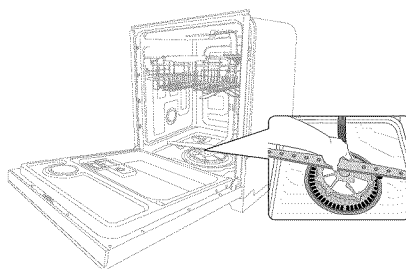

# nettoyage et entretien du lave-vaisselle

---

## Gicleur central

---

1. Tirez le panier supérieur vers l'avant et retirez-le.
2. Vérifiez que le gicleur n'est pas obstrué par des particules d'aliments.
3. Si un nettoyage s'avère nécessaire, retirez le gicleur.
4. Pour retirer le gicleur, desserrez l'écrou, retirez-le puis enlevez le gicleur.
5. Nettoyez le gicleur, remettez-le en place puis resserrez l'écrou.
6. Serrez l'écrou fermement à la main.
7. Vérifiez que le gicleur est correctement positionné en le faisant tourner manuellement.

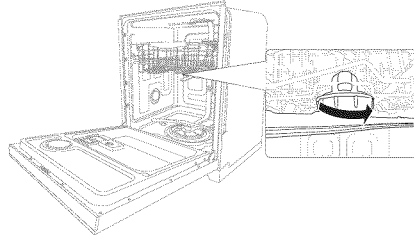

## Gicleur intégré au panier supérieur

---

1. Vérifiez que le gicleur n'est pas obstrué par des particules d'aliments.
2. Si un nettoyage s'avère nécessaire, retirez le gicleur.
3. Pour retirer le gicleur, retirez d'abord le panier supérieur, détachez le support du gicleur en le tournant dans le sens antihoraire puis retirez le gicleur intégré au panier supérieur.
4. Nettoyez le gicleur, remettez-le en place, puis rattachez le support du gicleur sur le gicleur en le tournant dans le sens horaire.
5. Vérifiez que le gicleur est correctement positionné en le faisant tourner manuellement.

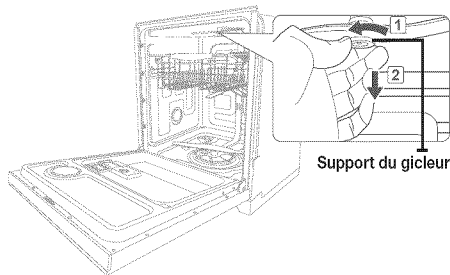

## ENTREPOSAGE DE VOTRE LAVE-VAISSELLE

---

Si vous devez entreposer votre lave-vaisselle pendant une période prolongée, vidangez-le puis débranchez-le. En effet, votre lave-vaisselle risque d'être endommagé si de l'eau stagne dans les tuyaux ou les composants internes.

Après avoir vidangé et débranché le lave-vaisselle, assurez-vous de fermer la vanne d'alimentation en eau ainsi que le disjoncteur.

## TABLEAU DES PROGRAMMES

(● réglage de base, ○ : facultatif)

Programme	Prélavage1	Prélavage2	Lavage principal	Rinçage1	Rinçage2	Rinçage3	Dernier rinçage [Désinfection]	Dry	Eau [gal(ℓ)]
<b>Auto (Automatique)</b>	●	○	● 122 à 138 F (50 à 59°C)	●	○	-	● 138 F (59 °C) 162 F (72 °C)	●	3,6 à 6,7 (13,7 à 25,2)
<b>Normal</b>	●	○ 113 F (45 °C)	● 118 - 145 F (48 - 63 °C)	●	○	-	● 136 - 149 F (58 - 65 °C) 162 F (72 °C)	●	2,8 à 7,2 (10,7 à 27,2)
<b>Heavy (Intensif)</b>	●	●	● 140 F (60 °C)	●	●	●	● 158 F (70 °C) 162 F (72 °C)	●	8,6 (32,5)
<b>Quick+ (Lavage rapide+)</b>	●	-	● 140 F (60 °C)	●	-	-	● 140 F (60 °C)	●	5,0 (18,8)

- Les chiffres entre parenthèses dans la colonne Dernier rinçage correspondent à la température lorsque l'option **Sanitize (Assainissement)** est sélectionnée. (Lorsque **Quick+ (Lavage rapide+)** est sélectionné, vous ne pouvez pas utiliser l'option **Sanitize (Assainissement)**.)
- Lorsque vous sélectionnez le programme **Auto (Automatique)** ou **Normal**, vous pouvez éliminer les étapes ○ (facultatives) selon le degré de salissure de la vaisselle.
- Le temps de lavage varie en fonction des étapes et options que vous ajoutez et de la pression et de la température de l'alimentation en eau.



CONSULTEZ CETTE RUBRIQUE SI VOUS RENCONTREZ L'UN DES PROBLÈMES SUIVANTS.

PROBLÈME	ACTION
L'appareil ne démarre pas. (Le lave-vaisselle ne fonctionne pas)	<ul style="list-style-type: none"> <li>• Vérifiez si le loquet de la porte est bien enclenché et si la porte est correctement fermée. Vérifiez que le panier supérieur est correctement lié à la buse. Assurez-vous également que le panier supérieur est bien équilibré.</li> <li>• Vérifiez si le loquet de la porte est bien enclenché et si la porte est correctement fermée. Appuyez sur le bouton <b>START (DÉPART)</b> avant de refermer la porte.</li> <li>• Vérifiez que le lave-vaisselle est allumé et que la porte est fermée correctement. Vérifiez que la fiche du cordon d'alimentation est insérée correctement dans la prise.</li> <li>• Assurez-vous que le câble d'alimentation est branché correctement.</li> <li>• Vérifiez que l'appareil est correctement relié à l'alimentation en eau et que le robinet est ouvert.</li> <li>• Le panneau de commande est peut-être verrouillé. Vérifiez que l'option <b>Control Lock (Verrouillage du tableau de commande)</b> n'est pas activée.</li> <li>• Il est possible qu'aucun cycle n'ait été sélectionné. Vérifiez qu'un cycle a bien été sélectionné.</li> <li>• Un disjoncteur est ouvert. Réarmez le disjoncteur.</li> <li>• Un fusible a grillé. Remplacez le fusible. Débranchez tout autre appareil relié à la même prise que le lave-vaisselle.</li> </ul>
L'appareil dégage de mauvaises odeurs.	<ul style="list-style-type: none"> <li>• Ajoutez du produit de lavage et lancez un cycle <b>Normal</b> à vide.</li> <li>• Une partie de l'eau n'est pas évacuée en raison d'un cycle incomplet. Ajoutez du produit de lavage sans charger de vaisselle, puis effectuez un cycle <b>Normal</b> pour nettoyer le lave-vaisselle.</li> <li>• Le tuyau de vidange est bouché. Contactez un technicien de maintenance qualifié pour déboucher le tuyau d'évacuation.</li> <li>• Le lave-vaisselle n'est pas utilisé quotidiennement ou de la vaisselle sale est restée à l'intérieur de l'appareil trop longtemps. Placez un verre contenant 8 onces de vinaigre blanc dans le panier inférieur, puis lancez un programme <b>Normal</b> à vide (sans produit de lavage).</li> </ul>
Toute l'eau du dernier cycle n'a pas été évacuée.	<ul style="list-style-type: none"> <li>• Le tuyau d'évacuation est plié ou obstrué. Contactez un technicien de maintenance qualifié pour déboucher le tuyau d'évacuation.</li> </ul>

PROBLÈME	ACTION
Il reste des résidus alimentaires sur la vaisselle. (Le lavage ne s'effectue pas correctement.)	<ul style="list-style-type: none"> <li>Le programme qui a été sélectionné n'était pas approprié. Sélectionnez un programme en fonction du degré de saleté de la vaisselle, comme indiqué dans ce manuel.</li> <li>Aucun produit de lavage ou insuffisance de produit de lavage utilisé. Utilisez un produit de lavage pour lave-vaisselle automatique (en poudre ou en gel) ou utilisez plus de produit de lavage.</li> <li>La température de l'eau est trop basse. La pression de l'eau doit être comprise entre 20 et 120 psi (140 à 830 kPa).</li> <li>Reportez-vous à la section Maintenance du manuel d'utilisation et nettoyez le gicleur.</li> <li>La vaisselle n'est pas correctement répartie. Réorganisez la vaisselle pour obtenir un bon passage de l'eau et sans interférence avec le bras gicleur et le fonctionnement du réservoir de produit de lavage. Ne chargez pas plus de vaisselle que la quantité conseillée. Chargez la vaisselle comme indiqué dans les instructions (voir page 15).</li> <li>La température de l'eau est trop basse. Raccordez le tuyau d'arrivée d'eau au réseau d'eau chaude. Pour un résultat optimal, la température de l'eau doit être de 120 °F (49 °C).</li> </ul> <p><b>L'eau est trop dure. Eau dure :</b></p> <ul style="list-style-type: none"> <li>Utilisez un nettoyant pour lave-vaisselle disponible dans le commerce.</li> <li>Utilisez du produit de lavage de bonne qualité, récent et contenant un produit de rinçage.</li> </ul>
La vaisselle n'est pas sèche.	<ul style="list-style-type: none"> <li>Aucun produit de rinçage n'a été utilisé ou la quantité n'était pas suffisante. Vérifiez le réservoir et ajoutez du produit de rinçage au besoin. Vérifiez le réglage du produit de rinçage.</li> <li>Les verres et les tasses à fond concave retiennent l'eau. Cette eau peut se renverser sur d'autres éléments lors du déchargement. Une fois le cycle terminé, videz d'abord le panier inférieur puis le panier supérieur afin d'éviter que l'eau du panier supérieur ne s'écoule sur la vaisselle du panier inférieur.</li> <li>La température de l'eau est trop basse. Raccordez le tuyau d'arrivée d'eau à la conduite d'alimentation en eau chaude et utilisez du produit de rinçage avec l'option <b>Sanitize (Assainissement)</b>.</li> <li>L'appareil est surchargé. Un chargement incorrect de la vaisselle peut influencer sur son séchage. Chargez la vaisselle conformément aux instructions.</li> <li>Une fois le cycle de séchage terminé, touchez les parois de l'appareil et la vaisselle. S'ils ne sont pas chauds, contactez un réparateur.</li> </ul>
Le lave-vaisselle est trop bruyant.	<ul style="list-style-type: none"> <li>Assurez-vous que le lave-vaisselle a été installé de niveau.</li> <li>Reportez-vous au manuel d'utilisation et effectuez un nouveau chargement conformément aux instructions.</li> <li>Du bruit se produit lorsque le couvercle du réservoir est ouvert et lorsque la pompe de vidange fonctionne au début du cycle. Ceci est tout à fait normal.</li> <li>Un corps étranger (vis, objet en plastique, etc.) se trouve dans la cavité de la pompe. Contactez un technicien de maintenance qualifié pour extraire l'objet étranger de la cavité de la pompe.</li> <li>Certains couverts ou ustensiles ne sont pas maintenus correctement dans le panier ou un petit objet est passé au travers de ce dernier. Assurez-vous que tous les éléments de vaisselle sont correctement stabilisés.</li> <li>Le moteur peut émettre un léger bourdonnement si le lave-vaisselle n'a pas été utilisé récemment. Si vous n'utilisez pas régulièrement le lave-vaisselle, effectuez un cycle de remplissage et de vidange toutes les semaines afin d'éviter que le joint ne sèche.</li> </ul>

# dépannage

PROBLÈME	ACTION
Une pellicule jaune ou marron recouvre l'intérieur du lave-vaisselle.	<p>Il s'agit de taches de café ou de thé.</p> <ul style="list-style-type: none"> <li>Lancez un cycle haute température.</li> <li>Retirez-les à l'aide d'un détachant classique.</li> <li>Pour faire disparaître ce type de tache, versez 1/2 tasse d'eau de Javel et trois tasses d'eau chaude dans un récipient et frottez les parois à l'aide d'un chiffon imbibé de ce mélange.</li> </ul> <p> Après un cycle, laissez le lave-vaisselle refroidir pendant 20 minutes avant de procéder au nettoyage afin d'éviter tout risque de brûlures.</p>
Une pellicule trouble recouvre les verres.	<ul style="list-style-type: none"> <li>L'eau utilisée est douce et la quantité de produit de lavage trop importante. Ne chargez pas trop le lave-vaisselle et utilisez un produit de rinçage pour minimiser ce phénomène.</li> <li>De la vaisselle en aluminium a été placée dans le lave-vaisselle. Retirez les taches à l'aide d'un nettoyant doux.</li> </ul>
Aucun voyant ne s'allume.	<ul style="list-style-type: none"> <li>Le cordon d'alimentation n'est pas branché. Branchez le cordon d'alimentation.</li> </ul>
Le gicleur ne tourne pas librement.	<ul style="list-style-type: none"> <li>Reportez-vous à la section Maintenance du manuel d'utilisation et nettoyez les bras gicleurs.</li> <li>De la vaisselle empêche les gicleurs de tourner. Une fois la vaisselle en place dans les paniers, faites tourner les gicleurs manuellement pour vérifier qu'aucun obstacle ne se trouve dans leur champ de rotation.</li> </ul>
Une pellicule blanche subsiste sur les couverts ou les plats après le lavage.	<p>L'eau qui arrive est dure.</p> <ul style="list-style-type: none"> <li>Vérifiez le voyant de remplissage de sel et le réglage correct de l'adoucisseur pour la dureté de l'eau de votre région.</li> <li>Vérifiez que le bouchon du réservoir de sel est correctement fermé.</li> </ul>
Une action ou un programme dure plus longtemps que prévu.	<ul style="list-style-type: none"> <li>L'eau qui arrive est froide. Vérifiez que le circuit d'alimentation en eau est connecté au réseau d'eau chaude. (Chauffer de l'eau froide nécessite plus de temps.)</li> </ul>
De l'eau de lessive reste dans la cuve.	<p>Le produit de lavage utilisé est inadapté.</p> <ul style="list-style-type: none"> <li>Utilisez uniquement un produit de lavage spécialement conçu pour les lave-vaisselle.</li> <li>Si vous constatez la présence d'eau de lessive, ouvrez la porte du lave-vaisselle afin de la laisser s'évaporer.</li> <li>Versez 1 gallon d'eau froide dans la cuve. Fermez et verrouillez le lave-vaisselle, puis lancez un cycle <b>Quick+ (Lavage rapide+)</b> pour vidanger l'eau. Répétez l'opération si nécessaire.</li> <li>Du liquide de rinçage a peut-être débordé. Essuyez immédiatement toute projection.</li> </ul>
Il reste de l'eau au fond de la cuve après un cycle.	<ul style="list-style-type: none"> <li>Ceci est tout à fait normal. La petite quantité d'eau propre qui reste autour de l'orifice d'évacuation de la cuve permet d'éviter au joint de sécher.</li> </ul>
Présence de taches sur les parois de la cuve	<ul style="list-style-type: none"> <li>Le produit de lavage utilisé contient un colorant. Utilisez un produit de lavage sans colorant.</li> </ul>
De la vapeur s'échappe du lave-vaisselle.	<ul style="list-style-type: none"> <li>Ceci est tout à fait normal. Le lave-vaisselle émet de la vapeur par l'orifice de ventilation situé à côté du loquet au cours des phases de séchage et de vidange.</li> </ul>
Les boutons ne fonctionnent pas.	<p>L'option <b>Control Lock (Verrouillage du tableau de commande)</b> est activée.</p> <ul style="list-style-type: none"> <li>Les boutons ne fonctionnent pas lorsque l'option <b>Control Lock (Verrouillage du tableau de commande)</b> est activée.</li> <li>Pour désactiver cette option, appuyez sur le bouton <b>Sanitize (Assainissement)</b> pendant 3 secondes.</li> </ul>

## CODES D'ERREUR

Le panneau de commande affiche des codes d'erreur pour vous aider à comprendre l'état dans lequel se trouve votre lave-vaisselle. Les codes prennent la forme des voyants clignotants du sélecteur de programme. Si l'un des codes suivants s'affiche, sélectionnez l'option Cancel & Drain (Annuler et vidanger) puis suivez les instructions indiquées dans la colonne Solution.

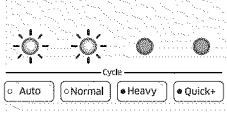
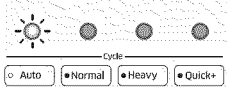
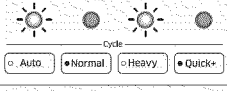
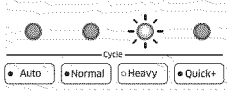
Code/Symbole	Signification	Solution
	Contrôle du chauffage à haute température	Contrôle fonctionnel. Avec le lave-vaisselle vide, ajoutez du produit de lavage puis lancez un programme. Si le problème persiste, allez vers le tableau électrique de votre habitation, désactivez l'interrupteur du disjoncteur de votre lave-vaisselle puis contactez un centre de maintenance Samsung agréé.
	Contrôle de l'alimentation en eau	Vérifiez que le robinet n'est pas fermée ou que l'arrivée d'eau n'est pas bloquée (tuyau gelé ou obstrué par des corps étrangers). Si le problème persiste, fermez le robinet et contactez un centre de maintenance Samsung agréé.
	Contrôle du niveau d'eau : trop élevé	Fermez le robinet, allez vers le tableau électrique de votre habitation, désactivez l'interrupteur du disjoncteur de votre lave-vaisselle, puis contactez un centre de maintenance Samsung agréé.
	Contrôle des fuites	Si une fuite au niveau du raccordement de la vanne d'arrivée d'eau se produit, fermez le robinet, allez vers le tableau électrique de votre habitation, désactivez l'interrupteur du disjoncteur de votre lave-vaisselle, puis contactez votre installateur ou un plombier. Si le problème persiste, contactez un centre de maintenance Samsung agréé.

Si un code non répertorié ci-dessus s'affiche, appelez le 1-800-SAMSUNG (726-7864).



## PROTECTION DE L'ENVIRONNEMENT

- Votre lave-vaisselle est fabriqué à partir de matériaux recyclables. Si vous décidez de vous en débarrasser, veuillez respecter la réglementation locale relative à l'élimination des déchets. Coupez le câble d'alimentation de manière à ce que l'appareil ne puisse plus être branché sur une source d'alimentation.
- Retirez la porte afin d'éviter que des enfants ou de petits animaux ne se fassent piéger à l'intérieur de la machine.
- Ne dépassez pas les quantités de produit de lavage recommandées par le fabricant du produit.

## CARACTÉRISTIQUES TECHNIQUES

Modèle	Modèle DW80J3020		
Type	Lave-vaisselle encastrable	Capacité de lavage	15 couverts
Alimentation	120 V CA / 60 Hz uniquement disjoncteur 15 A	Pression de l'eau	20 à 120 psi (140 à 830 kPa)
Puissance nominale	Moteur de lavage : 150 à 190 W Résistance chauffe-eau : 1 100 W		
Dimensions (largeur x profondeur x hauteur)	23 7/8 x 24 1/2 x 33 9/10 po. (605 x 621,5 x 860 mm)		
Poids	Poids net 91,1 lb (41,3 Kg)		

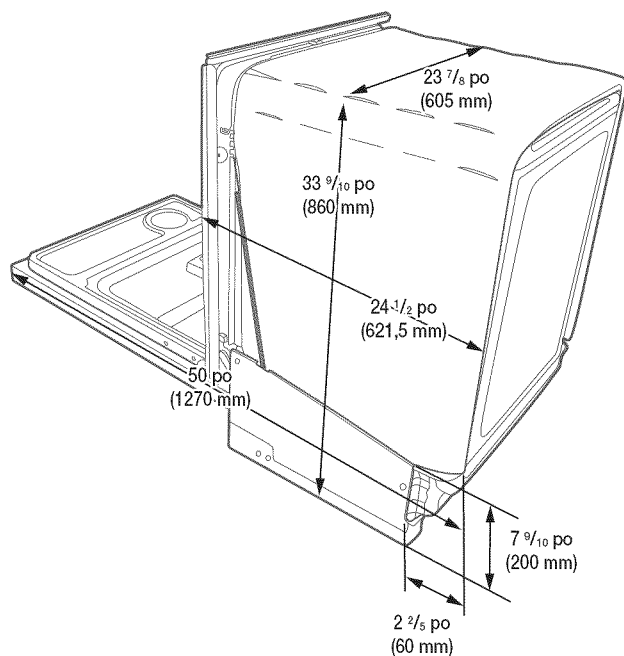

# garantie

---

## LAVE-VAISSELLE SAMSUNG

### GARANTIE LIMITÉE À L'ACHETEUR INITIAL

Ce produit de la marque SAMSUNG, fourni et distribué par USA : SAMSUNG ELECTRONICS AMERICA, INC./CANADA : SAMSUNG ELECTRONICS CANADA, INC. (SAMSUNG) et livré neuf, s'accompagne d'une garantie de SAMSUNG contre tout vice de fabrication au niveau des pièces et de la main d'œuvre pendant une période limitée de :

un (1) an pour toutes les pièces et la main-d'œuvre, cinq (5) ans pour le circuit imprimé, les paniers (les frais de main-d'œuvre pour les interventions à domicile sont à la charge du client dès la deuxième année) et à vie pour la contre-porte et la cuve en acier inoxydable (fuites). Samsung remplace votre machine par le même modèle ou un modèle plus récent (dont les fonctionnalités sont supérieures ou équivalentes) (la main-d'œuvre pour le remplacement est à la charge du client).

Cette garantie limitée prend effet le jour de l'achat initial ; elle est uniquement valable pour les produits achetés et utilisés aux États-Unis ou au Canada. Pour se prévaloir du service de garantie, l'acheteur doit contacter SAMSUNG afin d'établir les procédures relatives au diagnostic et à l'intervention nécessaire. Pour être couverte par la garantie, la maintenance ne peut être effectuée que par un service technique agréé SAMSUNG. La facture datée et originale doit être présentée sur demande comme preuve d'achat à SAMSUNG ou au service technique agréé SAMSUNG. SAMSUNG fournit un service de réparation gratuit à domicile pendant la période de garantie, en fonction de la disponibilité à l'intérieur des États contigus des États-Unis et du Canada. Le service de réparation à domicile n'est pas disponible partout.

Pour en bénéficier, vous devez veiller à ce que le produit soit accessible pour l'agent de maintenance. Si le service de réparation à domicile n'est pas disponible, SAMSUNG peut organiser le transport du produit vers ou depuis un centre technique agréé.

SAMSUNG s'engage à réparer, remplacer ou rembourser ce produit à sa discrétion et gratuitement comme stipulé dans les présentes conditions, avec des pièces ou produits neufs ou reconditionnés, si un défaut est constaté pendant la période de garantie limitée spécifiée ci-dessus. Toute pièce ou tout produit remplacé devient la propriété de SAMSUNG et doit lui être restitué. Les pièces et produits de rechange sont protégés pour le reste de la période de garantie initiale ou pour quatre-vingt-dix (90) jours, selon l'éventualité la plus éloignée.

Cette garantie limitée couvre les défauts de fabrication relatifs aux matériaux ou à la main-d'œuvre survenant dans le cadre d'un usage normal et non commercial de ce produit et ne s'applique pas aux situations suivantes : dommages liés au transport, à la livraison et à l'installation ; applications ou usages pour lesquels ce produit n'est pas conçu ; modification du produit ou des numéros de série ; dommages d'ordre esthétique ou finition extérieure ; accidents, abus, négligence, incendie, inondation, foudre et autres catastrophes naturelles ; utilisation de produits, matériel, systèmes, utilitaires, services, pièces, fournitures, accessoires, applications, installations, réparations, câblage externe ou connecteurs non fournis ou non autorisés par SAMSUNG et pouvant endommager ce produit ou entraîner des problèmes d'entretien ; tension secteur inadéquate, fluctuations et surtensions ; réglages faits par le client et non respect des consignes d'utilisation et d'entretien ou des instructions environnementales décrites et prescrites dans le présent manuel ; déplacement et réinstallation du produit ; problèmes causés par la vermine. Cette garantie limitée ne couvre pas les problèmes résultant d'un courant électrique, d'une tension ou d'une alimentation électrique inadéquat(e)s, les ampoules, les fusibles, le câblage, le coût des appels pour obtenir des instructions, ni les erreurs d'installation. SAMSUNG ne garantit pas un fonctionnement continu ou sans erreur de ce produit.

# garantie

---

À L'EXCEPTION DE CELLES EXPOSÉES PAR LA PRÉSENTE, IL N'EXISTE AUCUNE AUTRE GARANTIE SUR CE PRODUIT, QU'ELLE SOIT EXPRESSE OU IMPLICITE, ET SAMSUNG REJETTE TOUTE AUTRE GARANTIE Y COMPRIS, MAIS SANS S'Y LIMITER, TOUTE GARANTIE IMPLICITE RELATIVE À LA QUALITÉ MARCHANDE, À L'ABSENCE DE CONTREFAÇON OU À L'ADAPTATION À UN USAGE PARTICULIER. SAMSUNG NE SERA TENU D'HONORER AUCUNE AUTRE GARANTIE DONNÉE PAR UNE PERSONNE, UNE FIRME OU UNE SOCIÉTÉ QUELCONQUE EN REGARD DE CE PRODUIT. SAMSUNG NE SERA AUCUNEMENT RESPONSABLE DE LA PERTE DE BÉNÉFICES, DE REVENUS OU DE FONDS COMMERCIAL, OU DE L'IMPOSSIBILITÉ DE RÉALISER LES ÉCONOMIES ESCOMPTÉES, NI DES AUTRES DOMMAGES ACCESSOIRES, INDIRECTS OU SPÉCIAUX CAUSÉS PAR L'USAGE, L'USAGE ABUSIF OU L'INCAPACITÉ D'UTILISER CE PRODUIT, QUELLE QUE SOIT LA BASE JURIDIQUE INVOQUÉE POUR JUSTIFIER L'ASSERTION, ET MÊME SI SAMSUNG A ÉTÉ AVISÉ DE LA POSSIBILITÉ DE TELS DOMMAGES.

TOUT TYPE DE COMPENSATION EXIGÉ AUPRÈS DE SAMSUNG NE DEVRA EN AUCUN CAS EXCÉDER LE PRIX D'ACHAT DU PRODUIT VENDU PAR SAMSUNG ET À L'ORIGINE DES DOMMAGES ALLÉGUÉS.

SANS LIMITATION AUX DISPOSITIONS PRÉCÉDENTES, L'ACHETEUR ASSUME TOUS LES RISQUES ET TOUTES LES RESPONSABILITÉS EN CAS DE PERTE, DE DOMMAGES OU DE BLESSURES ÉVENTUELLES LIÉS À L'ACHETEUR ET À LA PROPRIÉTÉ DE L'ACHETEUR OU À AUTRUI ET À SES PROPRIÉTÉS DÉCOULANT DE L'USAGE, DE L'USAGE ABUSIF OU DE L'INCAPACITÉ D'UTILISER CE PRODUIT. CETTE GARANTIE LIMITÉE N'EST VALABLE POUR PERSONNE D'AUTRE QUE L'ACHETEUR INITIAL DU PRODUIT, N'EST PAS TRANSFÉRABLE ET ÉNONCE VOTRE RECOURS EXCLUSIF.

Certains États et certaines juridictions n'autorisent pas de limitations quant à la durée des garanties implicites ni l'exclusion ou la limitation de dommages accessoires ou indirects ; il se peut par conséquent que les limitations et exclusions énoncées ci-dessus ne s'appliquent pas à votre cas. Cette garantie vous confère des droits légaux spécifiques ; il est donc possible que vous bénéficiiez d'autres droits qui varieront d'une juridiction à une autre.

**Pour bénéficier d'un service d'assistance couvert par votre garantie, contactez SAMSUNG à l'adresse suivante :**

## **Aux USA**

Samsung Electronics America, Inc.  
85 Challenger Road  
Ridgefield Park, NJ 07660  
1-800-SAMSUNG (726-7864)  
[www.samsung.com/us/support](http://www.samsung.com/us/support)

## **Au CANADA**

Samsung Electronics Canada Inc.  
2050 Derry Road West  
Mississauga, Ontario L5N 0B9 Canada  
1-800-SAMSUNG (726-7864)  
[www.samsung.com/ca/support](http://www.samsung.com/ca/support) (English)  
[www.samsung.com/ca\\_fr/support](http://www.samsung.com/ca_fr/support) (French)

notes

---

notes

---

notes

---

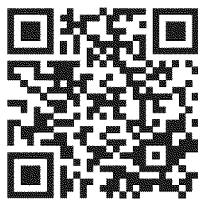

Scan the QR code\* or visit  
[www.samsung.com/spsn](http://www.samsung.com/spsn)  
to view our helpful  
How-to Videos and Live Shows

\*Requires reader to be installed on your smartphone

[bit.ly/samsungdishwashers](http://bit.ly/samsungdishwashers)

Des questions ou des commentaires ?

PAYS	N° de téléphone	SITE INTERNET
U.S.A	1-800-SAMSUNG (726-7864)	<a href="http://www.samsung.com/us/support">www.samsung.com/us/support</a>
CANADA	1-800-SAMSUNG (726-7864)	<a href="http://www.samsung.com/ca/support">www.samsung.com/ca/support</a> (English) <a href="http://www.samsung.com/ca_fr/support">www.samsung.com/ca_fr/support</a> (French)
MEXICO	01-800-SAMSUNG (726-7864)	<a href="http://www.samsung.com/mx/support">www.samsung.com/mx/support</a>

DD81-01825A-00