

This Owner's Manual is provided and hosted by Appliance Factory Parts.

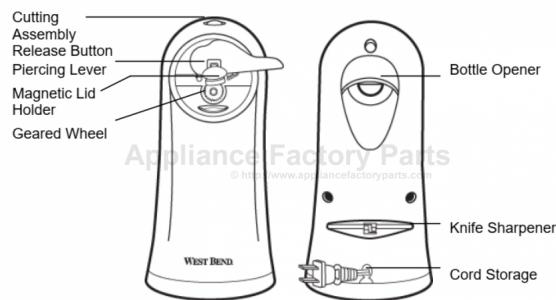

West Bend 772-03 Owner's Manual

[Shop genuine replacement parts for West Bend 772-03](#)



[Find Your West Bend Small Appliance Parts - Select From 19 Models](#)

----- Manual continues below -----

WEST BEND®

HEAVY DUTY ELECTRIC CAN OPENER

Instruction Manual

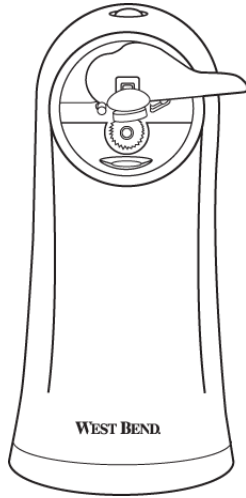

Register this and other Focus Electrics products through our website:
www.focuselectrics.com

Safety Precautions	2
Precautions For Use Around Children.....	2
Electricity Precautions	3
Know Your Can Opener	4
Using Your Electric Can Opener	4
Cleaning Your Electric Can Opener	5
Electric Can Opener Tips	5
Warranty.....	6

SAVE THIS INSTRUCTION MANUAL FOR FUTURE REFERENCE

IMPORTANT SAFEGUARDS



CAUTION

To prevent personal injury or property damage, read and follow all instructions and warnings.

When using electrical appliances, basic safety precautions should always be followed including the following:

- Read all instructions, including these important safeguards and the care and use instructions in this manual.
- Do not use appliance for other than intended use.
- The use of accessory attachments not recommended by Focus Electrics may cause fire, electric shock, or injury.
- Do not attempt to repair this appliance yourself.
- Avoid contact with moving parts.
- Unplug from outlet when not in use, before putting on or taking off attachments, and before cleaning.
- **For household use only.**



CAUTION

To prevent burns or other personal injuries to children, read and follow all instructions and warnings.

PRECAUTIONS FOR USE AROUND CHILDREN

- Close supervision is necessary when this appliance is used by or near children.
- Do not allow cord to hang over any edge where a child can reach it. Arrange cord to avoid pulling, tripping or entanglement.



CAUTION

To prevent electrical shock, personal injury or property damage, read and follow all instructions and warnings.



ELECTRICITY PRECAUTIONS

- To protect against electric shock, do not immerse cord, plugs, or other electric parts in water or other liquids.
- Do not operate any appliance with a damaged cord or plug. Do not operate when the appliance is not working properly or when it has been damaged in any manner. For service information, see warranty page.
- Do not use this appliance outdoors.
- A short power-supply cord is provided to reduce risks resulting from becoming entangled in or tripping over a longer cord.
- Longer detachable power-supply cords or extension cords are available and may be used if care is exercised in their use. While use of an extension cord is not recommended, if you must use one, the marked electrical rating of the detachable power-supply cord or extension cord should be at least as great as the electrical rating of the appliance. If the appliance is of the grounded type, the extension cord should be a grounding-type 3-wire cord. The cord should be arranged so that it will not drape over the counter top or tabletop where it can be pulled by children or tripped over.
- This appliance has a polarized plug (one blade is wider than the other). To reduce the risk of electric shock, this plug is intended to fit into a polarized outlet only one way. If the plug does not fit fully into the outlet, reverse the plug. If it still does not fit, contact a qualified electrician. Do not attempt to modify the plug in any way.
- Do not use an outlet or extension cord if the plug fits loosely or if the outlet or extension cord feels hot.
- Do not open pressurized (aerosol-type) cans.
- Do not open cans of flammable liquids such as lighter fluids.
- Keep the cord away from hot parts of the appliance and hot surfaces during operation.

SAVE THESE INSTRUCTIONS

KNOW YOUR CAN OPENER

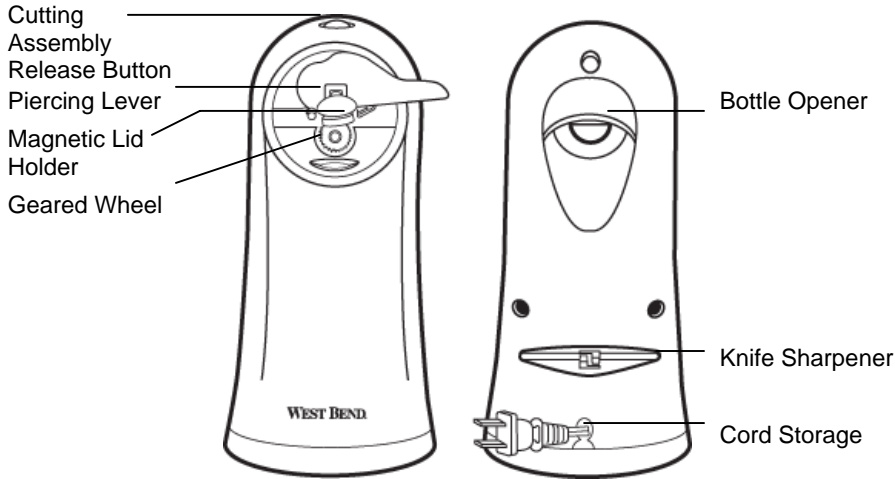

USING YOUR CAN OPENER

To open cans:

1. Place can opener on level surface.
2. Plug cord into electrical outlet.
3. Raise piercing lever.
4. Place rim of can firmly under can guide pin and against the geared wheel.
5. Press piercing lever all the way down.
6. The motor will begin turning can and cutting lid. (It is not necessary to hold the piercing lever down or to hold the can during the cutting action.)
7. The motor will automatically stop when the can is open.
8. Remove can from opener and check can contents to remove any pieces of label or metal shavings.

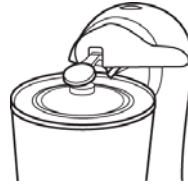

To sharpen knives:

1. Place cutting edge of knife in the knife slot located on the back of the can opener.
2. Draw the knife blade through the slot several times. **Always use care to direct blade away from yourself and others.**
3. Clean knife after sharpening.

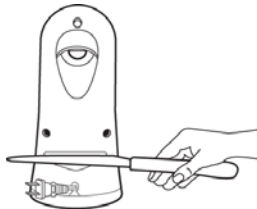

NOTE: Serrated blades should never be inserted into this unit.

To open bottles:

1. Hold top of can opener to stabilize the unit. Open bottles slowly to avoid spilling contents.

CLEANING YOUR ELECTRIC CAN OPENER

1. Unplug cord from electrical outlet.
2. To remove the cutting head attachment, press release button.
3. Wash cutting head attachment in warm, soapy water, rinse and dry thoroughly; or the cutting head attachment may be placed in top rack of dishwasher.
4. Wipe the can opener body and the area behind cutting head attachment with a damp cloth. **Never immerse the can opener in water.**
5. To re-assemble, slide the cutting head attachment onto the body until the release button clicks into place.

To Remove

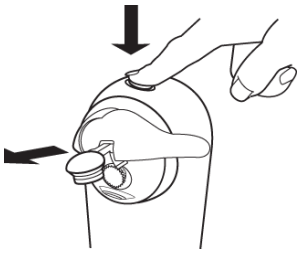

To Re-assemble



ELECTRIC CAN OPENER TIPS

- If there is a bump, dent, or heavy seam in the rim of the can, open the other end of the can or start cutter just beyond the problem area.
- To use the cord storage on the back of the opener, push cord in or out as needed.
- If piercing lever does not move freely, remove and clean the cutting head assembly.

PRODUCT WARRANTY

Appliance 1 Year Limited Warranty

Focus Electrics, LLC ("Focus Electrics") warrants this appliance from failures in the material and workmanship for one (1) year from the date of original purchase with proof of purchase, provided the appliance is operated and maintained in conformity with the provided Instruction Manual. Any failed part of the appliance will be repaired or replaced without charge at Focus Electrics' discretion. This warranty applies to indoor household use only.

This warranty does not cover any damage, including discoloration, to any non-stick surface of the appliance. This warranty is null and void, as determined solely by Focus Electrics if the appliance is damaged through accident, misuse, abuse, negligence, scratching, or if the appliance is altered in any way.

THIS WARRANTY IS IN LIEU OF ALL IMPLIED WARRANTIES, INCLUDING WARRANTIES OF MERCHANTABILITY, FITNESS FOR A PARTICULAR PURPOSE, PERFORMANCE, OR OTHERWISE, WHICH ARE HERBY EXCLUDED. IN NO EVENT SHALL FOCUS ELECTRICS BE LIABLE FOR ANY DAMAGES, WHETHER DIRECT, INDIRECT, INCIDENTAL, FORSEEABLE, CONSEQUENTIAL, OR SPECIAL, ARISING OUT OF OR IN CONNECTION WITH THIS APPLIANCE.

If you think the appliance has failed or requires service within its warranty period, please contact the Focus Electrics Customer Service Department at (866) 290-1851 or e-mail us at service@focuselectrics.com. Return shipping fees are non-refundable. A receipt proving original purchase date will be required for all warranty claims. Hand-written receipts are not accepted. Focus Electrics is not responsible for returns lost in transit.

Valid only in USA and Canada

REPLACEMENT PARTS

Replacement parts, if available, may be ordered directly from Focus Electrics online at www.focuselectrics.com, or you may call or e-mail the service department at the number/e-mail address listed above, or by writing to us at:

Focus Electrics, LLC
Attn: Customer Service
P. O. Box 2780
West Bend, WI 53095

Be sure to include the catalog/model number of your appliance (located on the bottom/back of the unit) and a description and quantity of the part you wish to order. Along with this include your name, mailing address, Visa/MasterCard number, expiration date and the name as it appears on the card. Checks can be made payable to Focus Electrics, LLC. Call Customer Service to obtain purchase amount. Your state's sales tax and a shipping/processing fee will be added to your total charge. Please allow two (2) weeks for delivery.

This manual contains important and helpful information regarding the safe use and care of your new Focus Electrics product. For future reference, attach dated sales receipt for warranty proof of purchase and record the following information:

Date purchased or received as gift: _____

Where purchased and price, if known: _____

Item number and Date Code (shown bottom/back of product) _____

WEST BEND®

OUVRE-BOÎTE ÉLECTRIQUE ULTRA-SOLIDE

Manuel d'instructions

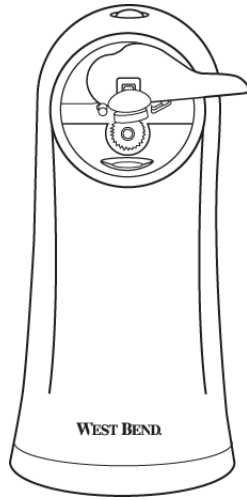

Enregistrez ce produit et d'autres produits Focus Electrics sur notre site Web:
www.focuselectrics.com

Précautions	2
Précautions lors d'une utilisation à proximité d'enfants	2
Précautions liées à l'électricité	3
Composants de l'ouvre-boîte	4
Mode d'emploi de l'ouvre-boîte électrique	4
Nettoyage de l'ouvre-boîte électrique	5
Conseils d'utilisation de l'ouvre-boîte électrique	5
Garantie	6

CONSERVEZ CE MANUEL D'INSTRUCTIONS POUR RÉFÉRENCE FUTURE

MISES EN GARDE IMPORTANTES



MISE EN GARDE

Pour écarter tout risque de blessure et de dégâts matériels, lisez et suivez toutes ces instructions et tous ces avertissements.

Lorsque vous utilisez des appareils électriques, prenez toujours les précautions de base, notamment :

- Lisez toutes les instructions, y compris ces mises en garde importantes et le mode d'emploi et d'entretien décrit dans ce manuel.
- N'utilisez pas l'appareil pour une autre utilisation que l'utilisation indiquée.
- L'utilisation d'accessoires non recommandés par Focus Electrics risque de causer un incendie, une électrocution ou des blessures.
- N'essayez pas de réparer vous-même l'appareil.
- Évitez tout contact avec les pièces en mouvement.
- Débranchez l'appareil de la prise murale lorsqu'il n'est pas utilisé, avant d'y attacher ou d'en retirer des accessoires et avant de le nettoyer.
- **Pour usage domestique uniquement.**



MISE EN GARDE

Pour éviter tout risque de brûlure et blessure aux enfants, lisez et suivez toutes ces instructions et tous ces avertissements.

PRÉCAUTIONS LORS D'UNE UTILISATION AUTOUR D'ENFANTS

- Une surveillance étroite est nécessaire lorsque vous cet appareil est utilisé par ou à proximité d'enfants.
- Ne laissez pas pendre le cordon à un endroit accessible à un enfant. Disposez le cordon de manière à ce que personne ne puisse tirer ou trébucher dessus, ni s'emmêler dedans.



MISE EN GARDE

Pour écarter tout risque d'électrocution, blessure et dégâts matériels, lisez et suivez toutes ces instructions et tous ces avertissements.



PRÉCAUTIONS LIÉES À L'ÉLECTRICITÉ

- Afin de vous protéger contre tout choc électrique, n'immergez pas le cordon, les fiches ni toute autre pièce électrique dans l'eau ni dans tout autre liquide.
- N'utilisez pas un appareil dont le cordon ou la fiche est endommagé. N'utilisez pas un appareil qui fonctionne mal ou qui a été endommagé d'une autre manière. Pour des renseignements concernant les réparations, voir la page de garantie.
- N'utilisez pas cet appareil à l'extérieur.
- Le cordon d'alimentation fourni est court pour réduire les risques qu'une personne se prenne les pieds ou trébuche sur un cordon plus long.
- Des cordons d'alimentations plus longs détachables ou des cordons de rallonge sont disponibles et peuvent être utilisés à condition de faire preuve de prudence lors de leur utilisation. Bien que l'utilisation d'un cordon de rallonge ne soit pas recommandée, si vous devez en utiliser un, la puissance nominale indiquée pour le cordon d'alimentation détachable ou pour le cordon de rallonge devrait être au moins aussi importante que la puissance nominale de l'appareil. Si l'appareil est de type raccordé à la terre, le cordon de rallonge devrait être relié à la terre et composé de trois fils. Le cordon devrait être disposé de manière à ne pas pendre depuis le plan de travail d'où il risque d'être tiré par des enfants ou d'où quelqu'un pourrait s'y prendre les pieds.
- Cet appareil est pourvu d'une fiche polarisée (une lame est plus large que l'autre). Pour réduire le risque d'électrocution, cette fiche est conçue pour s'encaster dans une prise secteur polarisée dans un sens uniquement. Si la fiche ne s'insère pas complètement dans la prise secteur, retournez la fiche. Si elle ne s'encastre toujours pas, contactez un électricien qualifié. Ne tentez pas de modifier la fiche de quelque manière que ce soit.
- N'utilisez pas une prise électrique ou une rallonge si la fiche est lâche à l'intérieur de la prise ou si la prise ou la rallonge est chaude.
- N'ouvrez pas de boîtes sous pression (du type aérosol).
- N'ouvrez pas les boîtes de liquides inflammables (allume-barbecue liquide, par exemple).
- Maintenez le cordon à l'écart des pièces de l'appareil et des surfaces à haute température pendant l'utilisation.

CONSERVEZ CES INSTRUCTIONS

COMPOSANTS DE L'OUVRE-BOÎTE

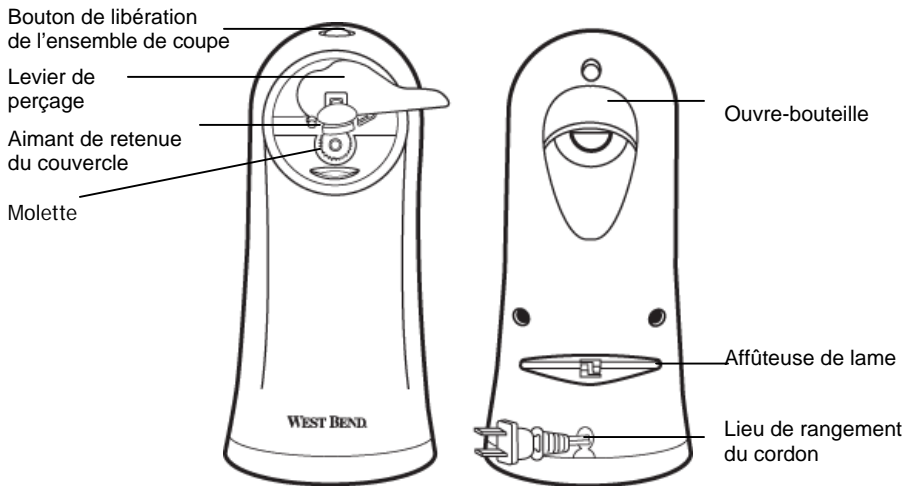

MODE D'EMPLOI DE L'OUVRE-BOÎTE

Pour ouvrir des boîtes :

1. Placez l'ouvre-boîte sur une surface plane.
2. Branchez le cordon sur la prise électrique.
3. Relevez le levier de perçage.
4. Plaquez le bord de la boîte fermement sous la goupille-guide de la boîte et contre la molette.
5. Appuyez à fond sur le levier de perçage.
6. Le moteur commence à tourner la boîte et à couper le couvercle. (Il est inutile de maintenir le levier de perçage abaissé ou de tenir la boîte durant la coupe.)
7. Le moteur s'arrêtera automatiquement une fois la boîte ouverte.
8. Retirez la boîte de l'ouvre-boîte et vérifiez son contenu. (Retirez éventuellement les morceaux de papier de l'étiquette ou les éclats de métal.)



Pour affûter des couteaux :

1. Placez le tranchant du couteau dans la fente située à l'arrière de l'ouvre-boîte.
2. Glissez la lame du couteau plusieurs fois dans la fente.
Prenez toujours soin de ne pas orienter la lame vers vous ou d'autres personnes.
3. Nettoyez le couteau après l'avoir aiguisé.

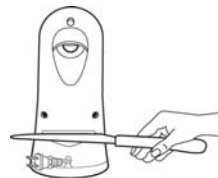

REMARQUE : Les lames à dents ne doivent jamais être affûtées dans cet appareil.

Pour décapsuler des bouteilles :

1. Tenez le haut de l'ouvre-boîte pour stabiliser l'appareil. Ouvrez lentement les bouteilles pour éviter d'en déverser le contenu.

NETTOYAGE DE L'OUVRE-BOÎTE ÉLECTRIQUE

1. Débranchez le cordon de la prise électrique.
2. Pour retirer la tête de coupe (accessoire), appuyez sur le bouton de libération.
3. Lavez la tête de coupe dans de l'eau savonneuse chaude, rincez et essuyez minutieusement ou passez-la au lave-vaisselle en la plaçant dans le panier supérieur.
4. Passez un chiffon humide sur le corps de l'ouvre-boîte et la zone située derrière la tête de coupe. **Ne plongez jamais l'ouvre-boîte dans de l'eau.**
5. Pour réassembler, glissez la tête de coupe sur le corps jusqu'à ce que le bouton de libération se mette en position (position indiquée par un déclic).

Pour retirer

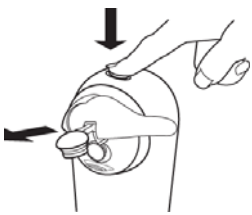

Pour réassembler



CONSEILS D'UTILISATION DE L'OUVRE-BOÎTE ÉLECTRIQUE

- Si le bord de la boîte est cabossé ou enfoncé, utilisez l'autre côté de la boîte ou démarrez la coupe juste au-delà de la zone problématique.
- Pour ranger le cordon à l'arrière de l'ouvre-boîte ou l'en sortir, poussez-le ou tirez-le, selon le cas.
- Si le levier de perçage ne bouge pas librement, retirez et nettoyez la tête de coupe.

GARANTIE DU PRODUIT

Garantie de l'appareil limitée à 1 an

Focus Electrics, LLC garantit le présent appareil contre tout défaut de pièce et de main d'oeuvre pendant 1 an à compter de la date de l'achat initial, à condition que l'appareil soit utilisé et entretenu conformément au mode d'emploi de Focus Electrics'. Toute pièce défectueuse de l'appareil sera réparée ou remplacée sans frais à la discrétion de Focus Electrics. Cette garantie s'applique aux appareils ménagers d'intérieur uniquement.

La garantie de Focus Electrics ne couvre aucune détérioration, notamment la décoloration, de toute surface anti-adhésive de cet appareil. La garantie de Focus Electrics est nulle et non avenue, comme déterminé uniquement par Focus Electrics si l'appareil est détérioré en raison de tout accident, de toute mauvaise utilisation ou de tout abus, de toute rayure, de toute surchauffe, ou si l'appareil est modifié de quelque manière que ce soit ou s'il est utilisé à l'extérieur du cadre d'un intérieur domestique.

Cette garantie vous confère des droits particuliers. Il est possible que vous ayez également d'autres droits, qui sont susceptibles de varier d'un état à un autre.

CETTE GARANTIE ANNULE ET REMPLACE TOUTE GARANTIE INDUITE, NOTAMMENT LES GARANTIES DE COMMERCIALISATION, D'ADAPTATION À UN USAGE PARTICULIER, DE FONCTIONNEMENT OU AUTRE, QUI SONT PAR LA PRÉSENTE EXCLUES. EN AUCUN CAS FOCUS ELECTRICS NE POURRA ÊTRE CONSIDÉRÉ COMME RESPONSABLE DE TOUTE DÉTÉRIORATION, QUE CELLE-CI SOIT DIRECTE, IMMÉDIATE, INDIRECTE, PRÉVISIBLE, UNE CONSÉQUENCE OU PARTICULIÈRE, RÉSULTANT DE L'UTILISATION DE CET APPAREIL OU EN RAPPORT AVEC SON UTILISATION.

Si vous pensez que cet appareil est défectueux ou a besoin d'être réparé pendant la durée de sa garantie, rappelez-le au lieu de l'achat d'origine. Pour de plus amples renseignements, veuillez contacter le Service client de Focus Electrics au (866) 290-1851 ou nous envoyer un e-mail à service@focuselectrics.com. Les frais de port pour le retour ne sont pas remboursables. Les factures manuscrites ne sont pas acceptées. Focus Electrics n'est pas responsable des appareils retournés qui sont perdus pendant le transport.

Valable uniquement aux USA et au Canada

PIÈCES DÉTACHÉES

Vous pouvez commander des pièces de rechange directement auprès de Focus Electrics en commandant en ligne sur le site Internet : www.focuselectrics.com: Pièces de rechange. Vous pouvez également appeler ou envoyer un e-mail au service des réparations au numéro/à l'adresse e-mail indiqué(e) ci-dessus ou nous écrire à :

Focus Electrics, LLC
Attn: Customer Service
P.O. Box 2780
West Bend, WI 53095

Veillez à inclure le numéro du modèle/catalogue de votre appareil (situé au-dessous/au dos de l'appareil) et une description ainsi que la quantité de la pièce que vous souhaitez commander. Indiquez également votre nom, votre adresse postale, votre numéro de carte Visa/Mastercard, la date d'expiration et le nom tel qu'il figure sur la carte. Les chèques peuvent être rédigés à l'ordre de Focus Electrics, LLC. Appelez le service client pour connaître le montant de votre achat. Les taxes de votre état ainsi qu'un honoraire d'expédition/traitement seront ajoutés à votre prix total. Vous recevrez votre envoi sous deux (2) semaines.

Ce guide contient des renseignements importants et utiles concernant l'utilisation sans danger et l'entretien de votre nouveau produit Focus Electrics. Pour une consultation ultérieure, fixez le reçu de caisse daté pour la preuve d'achat nécessaire à la garantie puis inscrivez les renseignements ci-dessous :

Date d'achat ou de réception en cadeau : _____

Lieu d'achat et prix, si connus : _____

Numéro de l'article et Code de la date (indiqués au bas/dos du produit) : _____

WEST BEND®

RESISTENTE ABRELATAS ELÉCTRICO

Manual de instrucciones

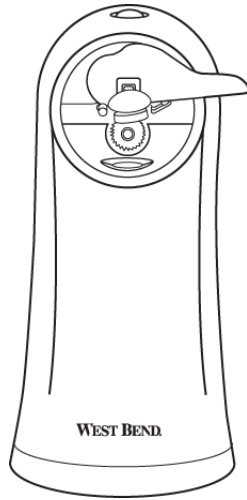

Registre éste y otros productos de Focus Electrics en nuestro sitio:
www.focuselectrics.com en Internet

Precauciones de seguridad.....	2
Precauciones de uso cerca de niños.....	2
Precauciones eléctricas	3
Conozca su abrelatas.....	4
Uso del abrelatas eléctrico	4
Limpieza del abrelatas eléctrico	5
Consejos sobre el abrelatas eléctrico.....	5
Garantía	6

CONSERVE ESTAS INSTRUCCIONES COMO REFERENCIA PARA EL FUTUR

PRECAUCIONES IMPORTANTES



PRECAUCIÓN

Para evitar lesiones personales o daños materiales, lea y acate todas las instrucciones y advertencias.

Al utilizar aparatos eléctricos, siempre deben acatarse las precauciones básicas de seguridad incluyendo las siguientes:

- Lea todas las instrucciones, incluyendo estas precauciones importantes, así como las instrucciones de uso y cuidado en este manual.
- No utilice el aparato para usos distintos del indicado.
- El uso de accesorios no recomendados por Focus Electrics puede causar incendios, descargas eléctricas o lesiones personales.
- No trate de reparar este aparato usted mismo.
- Evite el contacto con las piezas móviles.
- Desenchufe la unidad del tomacorriente cuando no esté en uso, antes de agregarle o quitarle accesorios y antes de limpiarla.
- **Para uso doméstico solamente.**



PRECAUCIÓN

Para prevenir quemaduras u otras lesiones en los niños, lea y acate todas las instrucciones y advertencias.

PRECAUCIONES DE USO CERCA DE NIÑOS

- Se requiere de supervisión adulta cuando cualquier artefacto electrodoméstico sea usado por o cerca de niños.
- No permita que el cable cuelgue de algún borde, donde pueda ser alcanzado por los niños. Coloque el cable de modo que impida lesiones que resulten del halar, tropezarse o enredarse en el mismo.



PRECAUCIÓN

Para evitar descargas eléctricas, lesiones personales o daños materiales, lea y acate todas las instrucciones y advertencias.



PRECAUCIONES ELÉCTRICAS

- Para reducir el riesgo de lesiones, nunca ponga el ensamblaje de cuchillas en la base si la jarra de vidrio no está enroscada a la base.
- No opere ningún aparato cuyo cable de alimentación o enchufe estén dañados. No lo opere cuando no funcione correctamente o haya sido dañado de algún modo. Para información sobre el centro de servicio, refiérase a la página de garantía.
- No use este aparato a la intemperie.
- Se suministra un cordón eléctrico corto para reducir los riesgos que resultan de enredarse o tropezarse con un cordón eléctrico más largo.
- Hay disponibles cordones de alimentación eléctrica desmontables más largos o extensiones eléctricas y pueden ser utilizados si se ejerce cuidado al usarlos. Mientras el uso de una extensión eléctrica no es recomendado, si usted debe usar una, la capacidad eléctrica nominal marcada en el cordón desmontable de alimentación eléctrica o la extensión eléctrica deberá ser al menos la misma que la capacidad eléctrica nominal del artefacto electrodoméstico. Si el artefacto electrodoméstico es del tipo conectado a tierra, la extensión eléctrica deberá ser un cordón eléctrico de 3 hilos con conexión a tierra. El cordón eléctrico debería ser extendido de tal manera que no pase sobre encimeras o mesas donde pueda ser tirado por niños o tropezarse con el mismo.
- Este artefacto tiene un enchufe polarizado (una clavija es más ancha que la otra). Para reducir el riesgo de descarga eléctrica, este enchufe está diseñado para encajar de una sola manera en un tomacorriente polarizado. Invierta el enchufe si éste no encaja completamente en el tomacorriente o en el cable de extensión. Si todavía no encaja, póngase en contacto con un electricista calificado. No trate de modificar el enchufe de manera alguna.
- No use un tomacorriente o cable de extensión si el enchufe calza flojamente, o si el tomacorriente o el cable de extensión se calientan.
- No abra latas presurizadas tipo aerosoles.
- No abra latas que contengan líquidos inflamables tales como para encendedores.
- Mantenga el cordón eléctrico alejado de las partes calientes del artefacto electrodoméstico mientras éste esté operándose.

CONSERVE ESTAS INSTRUCCIONES

CONOZCA SU ABRELATAS

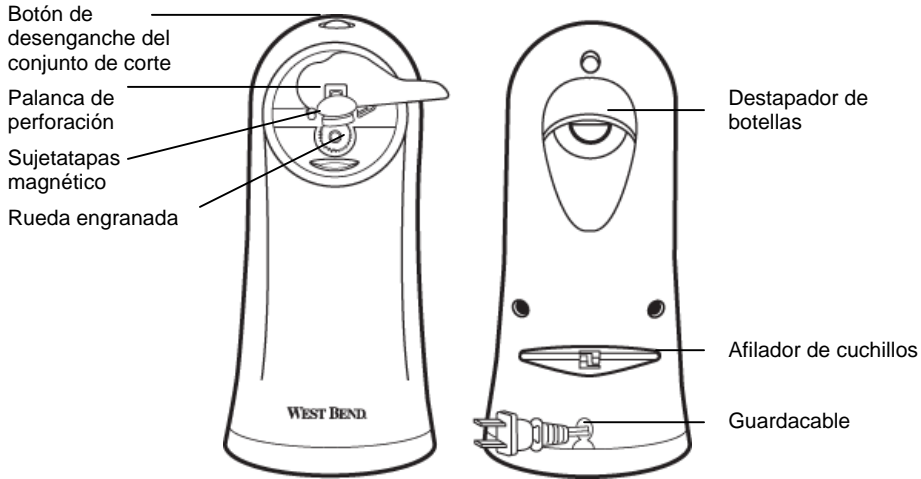

USO DEL ABRELATAS

Para abrir latas:

1. Coloque el abrelatas en una superficie nivelada.
2. Enchufe el cable eléctrico en el tomacorriente.
3. Suba la palanca de perforación.
4. Coloque el borde de la lata firmemente debajo del pasador guía y contra la rueda engranada.
5. Baje totalmente la palanca de perforación.
6. El motor comenzará a girar y cortar la tapa. (No es necesario sujetar la palanca de perforación ni la lata durante el corte).
7. El motor se detendrá automáticamente tras abrirse la lata.
8. Retire la lata del abridor y revise su contenido para sacar los trozos de etiqueta o virutas de metal que pudieran haber caído.



Para afilar cuchillos:

1. Coloque el borde de corte del cuchillo en la ranura para cuchillos situada en la parte posterior del abrelatas.
2. Pase la hoja del cuchillo varias veces por la ranura. **Siempre dirija cuidadosamente la hoja lejos de usted y los demás.**
3. Limpie el cuchillo tras afilarlo.

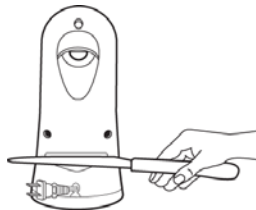

NOTA: No introduzca hojas estriadas en esta unidad.

Para abrir botellas:

1. Sujete la parte superior del abrelatas para estabilizar la unidad. Abra las botellas lentamente para evitar derramar el contenido.

Limpeza del abrelatas eléctrico

1. Desenchufe el cable eléctrico del tomacorriente.
2. Pulse el botón de desenganche para retirar el accesorio de cabezal de corte.
3. Lave el accesorio en agua caliente con detergente, enjuáguelo y séquelo totalmente, o colóquelo en la rejilla superior del lavavajillas.
4. Pase un paño húmedo por el cuerpo del abrelatas y por el área detrás del accesorio de cabezal de corte. **No sumerja el abrelatas en agua.**
5. Para volver a montarlo, deslice el accesorio de cabezal de corte por el cuerpo hasta que el botón de desenganche calce en su lugar emitiendo un chasquido.

Para retirar

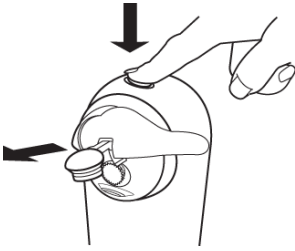

Para volver a montar



CONSEJOS SOBRE EL ABRELATAS ELÉCTRICO

- Si el borde de la lata tiene una protuberancia, mella o una hendidura pronunciada, abra el otro extremo de la lata o use el cortador lejos del área defectuosa.
- Para usar el guardacable situado en la parte posterior del abrelatas, empuje o tire del cable según se requiera.
- Si la palanca de perforación no se mueve libremente, retírela y limpie el conjunto de cabezal de corte.

GARANTÍA DEL PRODUCTO

Garantía limitada de 1 año del aparato electrodoméstico

Focus Electrics, LLC garantiza que este aparato no presentará fallas de material ni fabricación durante 1 año a partir de la fecha original de compra, siempre y cuando el aparato sea operado y mantenido tal como se indica en el manual de instrucciones de Focus Electrics. Toda pieza del aparato que presente fallas será reparada o reemplazada sin costo alguno a criterio de Focus Electrics. Esta garantía rige solamente para el uso doméstico en interiores.

La garantía de Focus Electrics no cubre ningún daño, incluyendo la decoloración, de superficie antiadherente alguna del aparato electrodoméstico. La garantía de Focus Electrics quedará nula e inválida, según lo determine exclusivamente Focus Electrics si el aparato electrodoméstico resultase dañado debido a accidentes, uso indebido o abuso, rayas, sobrecalentamiento o si es alterado de algún modo o no se usa en forma doméstica y en interiores.

Esta garantía le otorga derechos legales específicos. Usted también puede tener otros derechos, los cuales pueden variar de una jurisdicción a otra.

ESTA GARANTÍA REEMPLAZA A TODAS LAS DEMÁS GARANTÍAS IMPLÍCITAS, INCLUYENDO AQUÉLLAS DE COMERCIABILIDAD E IDONEIDAD PARA UN FIN O USO EN PARTICULAR, LAS CUALES QUEDAN EXCLUIDAS MEDIANTE EL PRESENTE DOCUMENTO. FOCUS ELECTRICS RECHAZA TODA RESPONSABILIDAD POR DAÑOS, YA SEAN DIRECTOS, INMEDIATOS, INCIDENTALES, PREVISIBLES, CONSECUENTES O ESPECIALES QUE SURJAN DEL USO DEL APARATO ELECTRODOMÉSTICO O GUARDEN RELACIÓN CON EL MISMO.

Si dentro del período de garantía usted considera que el aparato electrodoméstico presenta fallas o requiere servicio, devuélvalo al lugar de compra original. Para obtener mayores detalles comuníquese con el Departamento de Servicio al Cliente al (866) 290-1851 o por correo electrónico service@focuselectrics.com. Los gastos de devolución no son reembolsables. Los recibos escritos a mano no son válidos. Focus Electrics, LLC no se hace responsable de las devoluciones perdidas en tránsito.

Válido sólo en EE.UU. y Canadá

REPUESTOS

Solicite los repuestos a Focus Electrics directamente en línea en www.focuselectrics.com, "Replacement Parts", llamando o enviando un mensaje de correo electrónico al departamento de servicios al número/dirección antedichos o escribiendo a: Focus Electrics. Repuestos O puede llamarnos o enviarnos un mensaje de correo electrónico al departamento de servicios al número/dirección antedichos o escribiéndonos a:

Focus Electrics, LLC
Attn: Customer Service
P.O. Box 2780
West Bend, WI 53095, EE.UU.

Cerciórese de incluir el número de catálogo/modelo del aparato electrodoméstico (situado en la parte inferior/posterior de la unidad) así como la descripción y la cantidad de repuestos que necesita. Junto con esta información, incluya su nombre, dirección postal, número de tarjeta de crédito Visa o MasterCard, la fecha de vencimiento y el nombre tal como aparece en la tarjeta. Los cheques deben hacerse pagaderos a Focus Electrics, LLC. Llame a Servicio a la Clientela para que le informen el monto de la compra. Se sumará al total el impuesto de venta estatal que corresponda, más un cargo por despacho y procesamiento. La entrega tarda dos (2) semanas.

Este folleto contiene información importante y útil sobre el uso seguro y el cuidado de su nuevo producto de Focus Electrics. Para su propia referencia, archive aquí el recibo fechado que sirve de comprobante de compra para la garantía, y anote la siguiente información:

Fecha en que compró o recibió la unidad como regalo: _____

Dónde se efectuó la compra y el precio, si lo sabe: _____

Número y código de fecha del producto (aparece en la parte inferior/posterior de la unidad): _____

