

This Owner's Manual is provided and hosted by [Appliance Factory Parts](http://www.appliancefactoryparts.com).

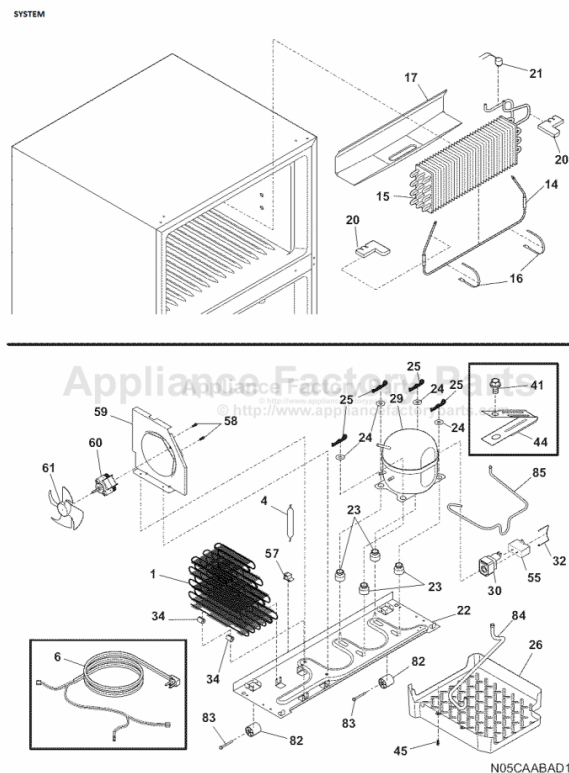

FRIGIDAIRE FRT18IS6JB1 Owner's Manual

[Shop genuine replacement parts for FRIGIDAIRE
FRT18IS6JB1](#)



[Find Your FRIGIDAIRE Refrigerator Parts - Select From 5957 Models](#)

----- Manual continues below -----

✓ INSTALLATION CHECKOFF LIST

Doors

- Handles are secure and tight
- Door seals completely to cabinet on all sides
- Freezer door is level across the top

Leveling

- Refrigerator is level, side to side and tilted 1/4" (6mm) front to back
- Toe grille is properly attached to refrigerator
- Cabinet is setting solid on all corners

Electrical Power

- House power turned on
- Refrigerator plugged in

Ice Maker

- House water supply connected to refrigerator
- No water leaks present at all connections - recheck in 24 hours
- Ice Maker is turned ON.

Final Checks

- Shipping material removed
- Fresh Food and Freezer controls set
- Crisper Humidity controls set
- Registration Card sent in

Refer to your *Owner's Use & Care Manual* for additional information about your refrigerator.

5 LEVELING AND ADJUSTING

All four corners of your refrigerator must rest firmly on the floor. Your refrigerator is equipped with adjustable front rollers or front leveling feet on the bottom of the unit.

To level cabinet or change door height:

1. Remove toe grille.
2. Use flat-blade screwdriver or 3/8" socket with adjustable wrench to adjust leveling screws.

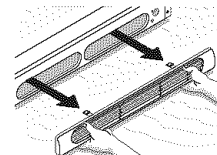

Toe Grille

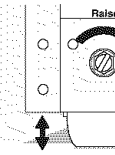

Adjustable Front Leveling Screw (some models)

NOTE

Raise the front of the refrigerator enough so the front is level halfway. The refrigerator should slope 1/4" to the back of the refrigerator from side to side.

Tools Necessary:

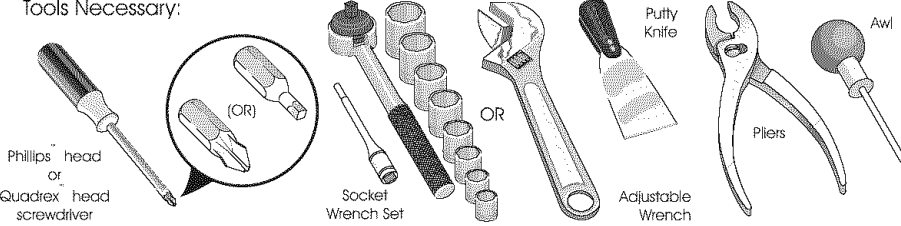

1

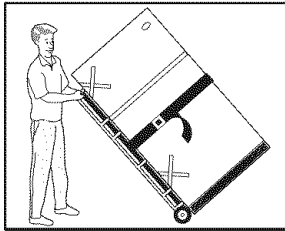

HAND TRUCKING

- Load refrigerator from side of cabinet only.
- Do not run retaining straps over handles.
- Do not over-tighten retaining straps.
- Never use refrigerator handles to move the refrigerator.
- Remove tape from doors only after unit is in place.

2

SHIPPING MATERIAL

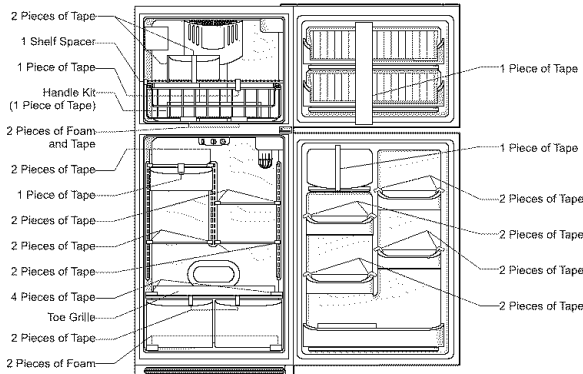

Remove Shipping material. (Features may vary per model.)

3

WATER SUPPLY

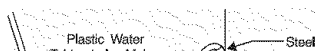

Connect water supply - check for water leaks.

6

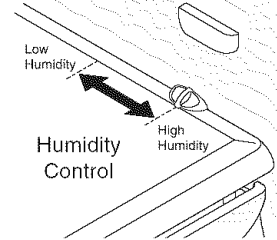

CONTROLS

When changing controls, wait 24 hours before making additional adjustments.

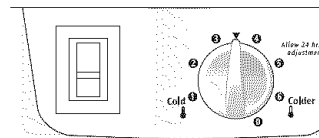

7

ICEMAKER

Ensure icemaker is turned ON.

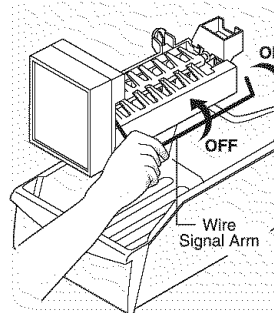

If you need to remove the doors to get your refrigerator into the house please see "Door Removal and Installation Instructions" in your *Use & Care Manual*.

✓ LISTA DE VERIFICACION DE LA INSTALACION

Puertas

- Las manijas están aseguradas y apretadas
- La puerta cierra herméticamente en todos los lados del gabinete
- Las puertas están niveladas a través de la parte superior

Nivelación

- El refrigerador está nivelado de lado a lado e inclinado 1/4" (6 mm) desde adelante hacia atrás
- La rejilla inferior está correctamente instalada en el refrigerador
- El gabinete descansa firmemente en todas las esquinas

Energía Eléctrica

- La energía eléctrica de la casa está conectada
- El refrigerador está enchufado

Máquina de Hacer Hielo

- El suministro de agua del hogar está conectado al refrigerador
Los acoplamientos del agua y de la energía están conectados en la puerta
- No hay escape de agua en ninguna de las conexiones - verifique nuevamente dentro de 24 horas
- La máquina de hacer hielo está ACTIVADA

Verificaciones Finales

- Se retiraron los materiales de embarque
- Se ajustaron los controles del refrigerador y del congelador
- Se ajustaron los controles de humedad del cajón de las verduras
- Se envió la Tarjeta de Registro

Consulte el *Manual de Uso y Cuidado* para mayor información sobre su refrigerador.

5 NIVELADO Y AJUSTE DE PUERTAS

Las cuatro esquinas del refrigerador deben descansar firmemente en el piso. El refrigerador tiene rodillos ajustables para facilitar el nivelado y el ajuste de las puertas.

Para ajustar el gabinete o cambiar la altura de las puertas:

1. Retire la rejilla inferior.
2. Use un destornillador, una llave de 3/8" o una llave de 1/2" para ajustar el rodillo. Para elevar el gabinete o la puerta, gire el tornillo a la izquierda. Para bajarlo, gire el tornillo a la derecha.

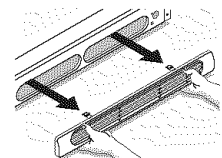

Grille de protección
Rejilla Inferior



El Rodillo Ajustable
ajustable
(algunos modelos)

NOTA

Levante la parte delantera del refrigerador para que las puertas cierren sin dificultad al abrirlas para una inclinación de 6,4 a 12 mm (1/4 a 1/2 pulg.). Luego nivélelo de lado.

Herramientas necesarias:

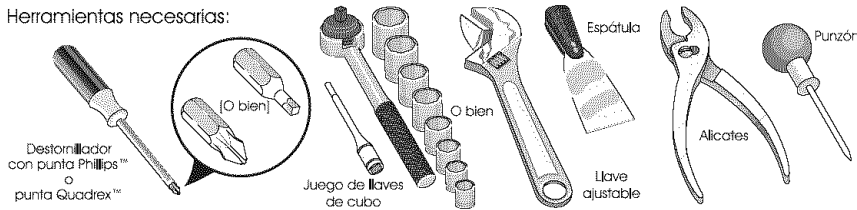

1 TRANSPORTE CON CARRETILLA

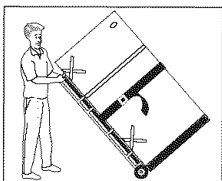

- Cargue el refrigerador por el lado del gabinete solamente.
- No pase las correas por encima de las manijas.
- No apriete demasiado las correas.
- Nunca use las manijas del refrigerador para moverlo.
- Retire la cinta de las puertas después que el refrigerador esté instalado en su lugar.

2 MATERIALES DE EMBARQUE

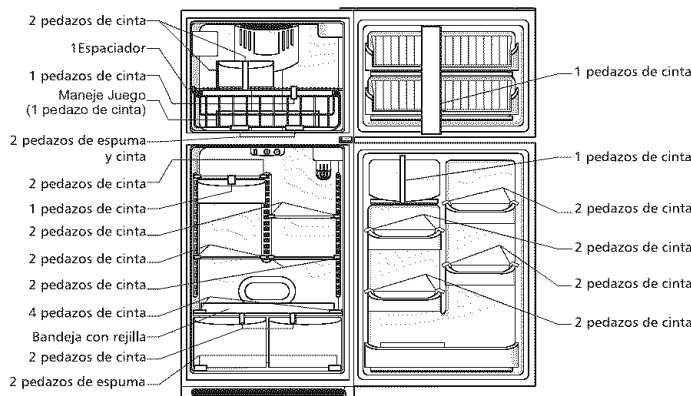

Retire los materiales de embarque.
(La características pueden variar según el modelo.)

3 SUMINISTRO DE AGUA

6 CONTROLES DE HUMEDAD

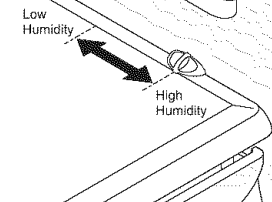

CONTROLES

Cuando ajuste de controles, espere 24 horas para que la temperatura se establezca antes de hacer cambios adicionales.

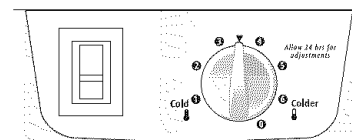

7 MÁQUINA DE HACER HIELO

La máquina de hacer hielo está ACTIVADA

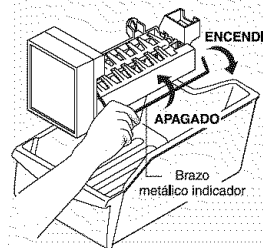

8 DESMONTAJE

Si es necesario retirar las puertas para poder llevar el refrigerador en la casa, por favor vea la sección *Instrucciones para el Desmontaje de las Puertas* en su Manual de Uso y Cuidado.